



Váš svět strojů...



**katalo
2023/24**

30 let zkušeností



VÁŽENÝ ZÁKAZNÍKU,

Právě v rukou držíte katalog naší společnosti První hanácká BOV.

Firmu před 30 lety založili tři profesionálové v oboru strojírenství (Brzokoupil, Opravil, Wagner), kteří za tu dobu dokázali vybudovat zavedenou a úspěšnou společnost s více než 60 zaměstnanci a se sídlem v Olomouci.

I po 30 letech děláme vše tak, jako bychom si vybavovali a provozovali svou vlastní dílnu. Díky husté síti obchodních partnerů po celé České republice a na Slovensku máte naše výrobky vždy nablízku.



SORTIMENT

Značkám, které prodáváme, jsme věrní. Více než 20 let jsme výhradními partnery a dovozci produktů německých společností OPTIMUM a Stürmer®. Obě společnosti patří mezi lídry na rozsáhlém německém trhu a jejich stroje představují záruku kvality a výkonu. Výrobky z široké řady obráběcích strojů OPTIMUM jsou výsledkem dlouhodobé práce týmu

špičkových německých vývojářů a ověřených výrobních postupů. Z portfolia společnosti Stürmer dodáváme několik značkových řad: vzduchotechniku Aircraft®, dřevobráběcí stroje Holzkraft® a Holzstar®, kovoobráběcí stroje Metallkraft®, manipulační techniku Unicraft®, svářecí techniku Schweisskraft® a čisticí techniku Cleancraft®.



PŘEDPRODEJNÍ SLUŽBY

Umíme se vcítit do kůže našeho zákazníka, a proto nabízíme všechny služby nutné pro správný výběr a provoz strojů a vybavení.

Základem jsou nové převáděcí prostory, kde si můžete na více než 1 000 m² detailně prohlédnout nabízené stroje a zařízení.

Nabízíme také konzultace zkušených techniků při výběru nových strojů včetně referencí, tzn. možnosti návštěvy u reálných uživatelů vybraného stroje.

Snažíme se, aby zákazníci byli s našimi stroji spokojeni. Proto provádíme na všech strojích a zařízeních předprodejní kontrolu, která zajistí jejich spolehlivost a dlouhou životnost.

Nejde pouze o vizuální prohlídku stroje či ověření kompletnosti dodávaného vybavení. Jde o kompletní kontrolu, při které je stroj uveden do chodu, správně seřízen a proměřen přímo v naší provozovně v Olomouci.



POPRODEJNÍ SLUŽBY

Za naším sortimentem si stojíme, nabízíme proto nadstandardní servis strojů a záruku 24 měsíců i pro podnikatele. Menší stroje a zařízení opravujeme v našich servisních dílnách v Olomouci. V případě, že se jedná o velký stroj, naplánujeme výjezd servisních techniků, kteří provedou opravu přímo na místě. Záleží nám na tom, aby naše stroje spolehlivě fungovaly, proto na tyto větší kovoobráběcí stroje nabízíme i garanční prohlídku zdarma.

Veškeré informace o sortimentu, servisu a dalších službách naleznete na webových stránkách **bow.cz** a **bow.sk**.

Věříme, že vás široká nabídka katalogu zaujme a najdete v něm stroj, který hledáte.

Spokojenost při práci s našimi produkty vám přeje

Váš BOWteam

Vrtačky 6

Stolní a sloupové vrtačky	8 – 14
Převodové stolní a sloupové vrtačky	15 – 22
Přesné radiální vrtačky	23
Příslušenství vrtaček	24 – 27
Magnetické vrtačky	28 – 35
Pneumatické a elektrické závitořezy	36 – 37
Thermdrill	38 – 39

Frézky 40

Stolní vrtačko–frézky	42 – 47
Univerzální vrtačko–frézky	48 – 54
Příslušenství pro frézky	55 – 61

Soustruhy 62

Stolní soustruhy	64 – 68
Klasické soustruhy	69 – 75
Příslušenství pro soustruhy	76 – 83

Pily na kov 84

Lehké a dílenské pásové pily	86 – 89
Profesionální pásové pily	90 – 94
Kotoučové pily na kov	95 – 99
Válečkové tratě a podávací stojany	98

Brusky 100

Dvoukotoučové brusky a leštičky	101 – 105
Satinovací brusky	106 – 107
Kartáčové brusky, talířové brusky	108
Pásové brusky na kov Odsávání pro brusky na kov	109 – 111
Brusky na vrtáky	112 – 113
Nástrojová bruska	113
Brusky na plocho	114 – 116
Širokopásové brusky	117
Drážkovačka	118
Úkosovačky	119



CNC obráběcí stroje 120

CNC frézky	122 – 124
CNC soustruhy	125 – 127
CNC routery	129 – 131
CO2 lasery	132
Řezací vláknové lasery	133

Tváření 134

Ruční a elektrické ohýbačky profilů a trubek	135 – 138
Ruční zakružovačky profilů a trubek	139
Elektrické zakružovačky profilů a trubek	139 – 142
Hydraulické zakružovačky profilů a trubek	143
Ruční nůžky na plech	144
Elektrické tabulové nůžky na plech	145 – 146
Hydraulické nůžky na plech	147
Ruční ohýbačky plechu	148
Elektrické ohýbačky plechu	149
Ruční zakružovačky plechu	150
Elektrické zakružovačky plechu	151 – 152
Ruční a elektrické signovačky	153
Ruční mechanické lisy, vystřihovačky	154
Hydraulické lisy Unicraft®, 10 – 75 tun	155
Hydraulické lisy Metallkraft®, 15 – 160 tun	156 – 157
Tvářecí a ohraňovací lisy	158 – 159
Kombinované hydraulické profilové nůžky a děrovače	160 – 161

Dřevoobrábění 162

Kombinované brusky na dřevo	163
Válcové brusky na dřevo	164 – 165
Pásové brusky na dřevo	164
Oscilační vřetenové brusky	165
Brusky pro suché i mokré broušení	166
Kotoučové pily na dřevo	167 – 169
Formátovací pily / Lupenková pila	170 – 171
Vertikální panelové pily	172



Spodní frézy	173
Pokosové pily	174
Hoblovky s protahem	175 – 176
Pásové pily na dřevo	177 – 179
Soustruhy na dřevo	180 – 181
Odsávací zařízení	182 – 183
Filtrační systém okolního vzduchu	183
Univerzální víceúčelové stroje	184 – 185
Truhlářské hoblice	186 – 187
Pracovní stoly a podpěry	188 – 189
Cirkulárky	190
Štípačky na palivové dříví	191
Kolíkovačka, dlabáčky	192

Kompresory a pneunáradí 193

Kompresory Handy, Mobilboy a Airboy	194
Kompresory Compact-Air, Mobilboy silence	195
Dílečné kompresory Airstar	196 – 197
Profesionální dílečné kompresory Airprofi P	196 – 197
Bezolejové kompresory Compact-Air a Airprofi OF	198
Stacionární kompresory Airstar a Airprofi	199 – 201
Benzínové kompresory Airbau a ACS B&S	202
Šroubové kompresory Aircraft	203 – 205
Tlakové spínače, pojistné, zpětné a kulové ventily	206
Tlakové nádoby a pancéřové hadice	207
Kondenzační sušičky, regulátory, filtry, úpravné jednotky	208
Filtry, odlučovače a odvaděče kondenzátu, separátory	209
Tlakové hadice rovné	210
Spirálové tlakové hadice	211
Rozvodové díly	212
Smontované rozdělovací krabice	213
Balancéry, navíjecí bubny	214
Rychlospojky a šroubení	215
Pneumatické náradí	216 – 227



Manipulační technika 226

Paletové vozíky	229 – 231
Nůžkové zvedací stoly, rudly	232
Transportní podvozky, zvedací tyče	233
Statické hydraulické zvedáky, strojní zvedáky, stojany	234 – 236
Pojízdné dílečné zvedáky	237 – 238
Pracovní zvedáky, dílečné jeřáby	239 – 240
Zvedací plošiny, montážní rampy	241
Ruční řetězové zvedáky, navijáky	242
Ruční řetězové a elektrické kladkostroje	243 – 244
Pojízdné závěsy, svěrky	245
Permanentní magnety, Odvlhčovače vzduchu	246
Mobilní ventilátory	247
Mycí stoly	248
Elektrocentrály	249 – 252

Čistící technika 249

Vysavače na suché i mokré sání	254
Vysavače na suché sání	255
Speciální vysavače a příslušenství	256 – 263
Vysokotlaké čističe	264 – 268
Podlahové mycí a čisticí stroje	269
Zametací stroje	270
Vodní proudová a kalová čerpadla	271
Ponorná čerpadla	272 – 273
Zahradní čerpadla a domácí vodárny	274

Svařování 267

Svařovací inventory	276 – 277
Čištění svarů, polohovací zařízení	278
Plasmové řezací stroje	279
Svařovací kukly	280
Filtrovací zařízení	281
Ocelové a magnetické svěrky, úhlové magnety	282 – 286
Brusky na elektrody	287
Měřidla a odměřování	288 – 289
Pracovní lampy, průmyslové rohože	290





VRTAČKY

- ▶ Více než 50 typů vrtaček
- ▶ Naši zkušení technici poradí s vhodným výběrem

Nabízíme jak malé stolní vrtačky, vhodné pro modeláře a domácí kutily, tak sloupové vrtačky určené pro výuku ve školách, výrobu v dílnách a jiných výrobních provozech. Velké profesionální převodové vrtačky jsou určeny především pro sériovou výrobu. Pro mnohostranné použití při vrtání, vystružování a závitování nabízíme tři typy masivních radiálních vrtaček.

Ke všem vrtačkám máme v nabídce mnoho příslušenství. Věříme, že si vyberete z velké nabídky strojních svěráků, upínek, rychloupínacích hlaviček, redukčních pouzder, sad vrtaček, křížových stolů a mnoha dalších užitečného příslušenství, které vám usnadní práci s vrtačkami.

Dalším produktem, který úzce souvisí s vrtačkami, je tepelné tváření otvorů Thermdrill™. Jedná se o beztržkovou technologii přinášející značnou úsporu času a nákladů při vytváření otvorů, především v uzavřených profilech. Velmi oblíbenou je nabídka startovacích sad, které umožňují vyzkoušení této technologie za velmi výhodných podmínek.

V závěru kapitoly najdete nabídku magnetických vrtaček a závitorezů a jádrových vrtáků Karnasch™.



U strojů označených tímto symbolem nabízíme garanční prohlídka zdarma. Můžete o ni zažádat v období 12 až 18 měsíců od zakoupení stroje. Více info na www.bow.cz.

	Příkon motoru	Max. vrtací výkon - ocel (5235JR) (mm)	Vyložení (mm)	Kužel vřetene	Rozsah otáček vřetene (ot/min)	Počet stupňů rychlosti	Plynulá regulace otáček	Hmotnost (kg)	Stolní vrtačka	Sloupová vrtačka	Převodová vrtačka	Strojní posuv	Chlazení	Osvětlení	Připojení 230 V	Připojení 400 V
DQ 14	350 W	13	104	B16, pevný	700 - 2500	5	-	19	●	-	-	-	-	-	●	-
DQ 18	450 W	16	127	MK 2	600 - 2400	5	-	29	●	-	-	-	-	-	●	-
DQ 22	550 W	16	169	MK 2	300 - 2300	12	-	42	●	-	-	-	-	-	●	●
DQ 20 V	750 W	16	152	MK 2	450 - 2500	-	●	41	●	-	-	-	-	-	●	-
DQ 25	750 W	25	181	MK 3	200 - 2440	12	-	71	-	●	-	-	-	-	-	●
DQ 32	1,1 kW	30	254	MK 4	120 - 1810	9	-	120	-	●	-	-	-	-	-	●
B 17 Pro basic	500 W	Ø 16	152	MK 2	500 - 2 520	5	-	39	●	-	-	-	-	-	●	-
DP 26 T	750 W	25	209	MK 3	200 - 2440	12	-	107	●	-	-	-	-	●	●	●
DP 26 F	750 W	25	209	MK 3	200 - 2440	12	-	116	-	●	-	-	-	●	●	●
DQ 32	1,1 kW	30	270	MK 4	120 - 1810	9	-	186	-	●	-	-	-	●	-	●
D 17 Pro	500 W	Ø 16	152	MK 2	680 - 2 700	5	-	42	●	-	-	-	-	-	●	-
D 23 Pro	750 W	Ø 25	180	MK 2	200 - 2 440	12	-	58	●	-	-	-	-	-	●	●
D 26 Pro	750 W	Ø 25	210	MK 3	200 - 2 440	12	-	85	-	●	-	-	-	-	-	●
D 33 Pro	1,1 kW	Ø 30	254	MK 4	120 - 1 810	9	-	137	-	●	-	-	-	-	-	●
B 16 H	550 W	Ø 13	130	MK 2	450 - 3 500	5	-	65	●	-	-	-	-	-	●	-
B 24 H	850 W	Ø 24	165	MK 2	350 - 4 000	7	-	84	●	-	-	-	-	●	●	●
B 28 H	850 W	Ø 28	200	MK 3	120 - 4 000	16	-	140	-	●	-	-	-	●	-	●
B 34 H	1,5 / 2,2 kW	Ø 34	285	MK 4	145 - 4 800	18	-	274	-	●	-	-	-	●	-	●
DH 24 FT	850 W	Ø 24	165	MK 2	350 - 3 000	6	-	92	●	-	-	mechanický	-	●	-	●
DH 28 FT	850 W	Ø 28	200	MK 3	120 - 3 000	12	-	132	●	-	-	mechanický	-	●	-	●
DH 28 FS	850 W	Ø 28	200	MK 3	120 - 3 000	12	-	146	-	●	-	mechanický	-	●	-	●
DX 13 V	850 W	Ø 13	235	B 16	100 - 3 000	-	●	51	●	-	-	-	-	-	●	-
DX 15 V	850 W	Ø 15	235	MK 2	100 - 3 000	-	●	66	●	-	-	-	-	-	●	-
DX 17 V	1 kW	Ø 16	235	B 16	50 - 4 000	-	●	73	●	-	-	-	-	●	●	-
DH 24 BV	1,5 / 0,85 kW	Ø 24	165	MK 2	300 - 4 000	2	●	80	●	-	-	-	-	●	-	●
DH 28 BV	1,5 / 0,85 kW	Ø 28	200	MK 3	300 - 4 000	2	●	160	-	●	-	-	-	●	-	●
DH 40 BV	1,5 / 2,2 kW	Ø 40	285	MK 4	150 - 2 000	2	●	270	-	●	-	-	-	●	-	●
DH 26 GT	1,1 / 1,5 kW	Ø 24	235	MK 3	75 - 2 900	8	-	166	●	-	●	-	-	●	-	●
DH 26 GTV	1,5 kW	Ø 24	235	MK 3	45 - 3 200	4	●	158	-	-	●	-	-	●	-	●
DH 28 GS	1,1 / 1,5 kW	Ø 26	260	MK 3	75 - 2 900	8	-	184	-	●	●	-	-	●	-	●
DH 28 GSV	1,5 kW	Ø 26	260	MK 3	45 - 3 200	4	●	175	-	●	●	-	-	●	-	●
DH 32 GS	1,5 / 2,2 kW	Ø 30	285	MK 4	75 - 2 000	8	-	295	-	●	●	auto	●	●	-	●
DH 32 GSV	2,2 kW	Ø 30	285	MK 4	40 - 3 000	4	●	304	-	●	●	auto	●	●	-	●
DH 40 CT	1,1 / 1,5 kW	Ø 32	280	MK 4	95 - 3 200	12	-	350	-	●	●	-	-	-	-	●
DH 40 CTP	1,1 / 1,5 kW	Ø 32	280	MK 4	95 - 3 200	12	-	350	-	●	●	mechanický	-	-	-	●
DH 40 G	1,1 / 1,5 kW	Ø 32	297	MK 4	95 - 3 200	12	-	320	-	●	●	-	-	-	-	●
DH 40 GP	1,1 / 1,5 kW	Ø 32	297	MK 4	95 - 3 200	12	-	335	-	●	●	mechanický	-	-	-	●
DH 35 G	1,5 / 2,2 kW	Ø 35	285	MK 4	75 - 2 000	8	-	350	-	●	●	el. magnet.	●	●	-	●
DH 45 G	2,2 kW	Ø 40	350	MK 4	90 - 1 520	8	-	560	-	●	●	mechanický	●	●	-	●
DH 55 G	2,2 / 2,8 kW	Ø 55	400	MK 4	45 - 2 000	16	-	850	-	●	●	el. magnet.	●	●	-	●
B 40 GSP	1,5 kW	Ø 35	350	MK 4	50 - 1 450	18	-	500	-	●	●	mechanický	●	●	-	●
B 40 GSM	1,5 kW	Ø 35	350	MK 4	50 - 1 450	18	-	500	-	●	●	el. magnet.	●	●	-	●
B 50 GSM	2,4 / 3,0 kW	Ø 50	375	MK 4	54 - 2 090	18	-	950	-	●	●	el. magnet.	●	●	-	●
VR 3040	2,2 kW	Ø 40	1 300	MK 4	54 - 2 150	-	●	2 300	-	●	●	mechanický	●	●	-	●
VR 3050	3 kW	Ø 50	1 400	MK 5	38 - 2 000	-	●	3 200	-	●	●	mechanický	●	●	-	●
VR 3060	3 kW	Ø 62	1 600	MK 5	38 - 2 000	-	●	3 800	-	●	●	mechanický	●	●	-	●

OPTI drill[®] DQ 14 / DQ 18 / DQ 22 / DQ 20 V / DQ 25 / DQ 32

Stolní a sloupové vrtačky s klínovým řemenem určené pro hobby použití.

- ▶ Samostatný nouzový vypínač
- ▶ Doraz vrtací hloubky
- ▶ Přesně obrobený pracovní stůl (kromě DQ 14), s T-drážkami a žlábkem pro odvod chladicí kapaliny
- ▶ Stůl otočný o 45°, sklopný o 360°
- ▶ Páka pinoly z jednoho hliníkového odlitku s měkkými rukojeťmi
- ▶ Bezpečnostní elektronika v provedení 24 V DC
- ▶ Garantovaná přesnost ≤ 0,03 mm, měřeno na pinole
- ▶ Vřeteno uložené v kuličkových ložiscích
- ▶ Rychloupínací sklíčidlo součástí dodávky
- ▶ Kvalitní ozubené řemeny Gates
- ▶ Základna s T-drážkami, žebrovaná ze zadní strany

Od DQ 22

- ▶ Velký, výškově stavitelný ochranný kryt sklíčidla s mikrospínačem

DQ 22 (400 V), DQ 32

- ▶ Pravý / levý chod

DQ 20 V

- ▶ Mechanický variátor

DQ 20 V

- ▶ Mechanický variátor



Typ	DQ 14	DQ 18	DQ 22	DQ 20 V	DQ 25	DQ 32
Objednáací číslo (230 V)	3191040	3191042	3191044	3191080	-	-
Cena bez DPH	5 990 Kč	10 490 Kč	14 490 Kč	14 990 Kč	-	-
Objednáací číslo (400 V)	-	-	3191045	400 V -	3191047	400 V 3191049
Cena bez DPH	-	-	14 490 Kč	-	17 990 Kč	27 990 Kč

Technická data	DQ 14	DQ 18	DQ 22	DQ 20 V	DQ 25	DQ 32
Vrtací výkon trvalý ocel	Ø 12 mm H	Ø 14 mm H	Ø 14 mm H	Ø 14 mm H	Ø 20 mm H	Ø 25 mm H
Vrtací výkon max. ocel	Ø 13 mm HOBBY	Ø 15,9 mm HOBBY	Ø 16 mm HOBBY	Ø 16 mm HOBBY	Ø 25 mm HOBBY	Ø 30 mm HOBBY
Kužel vřetene	B16, pevný	MK 2	MK 2	MK 2	MK 3	MK 4
Vyložení	104 mm	127 mm	169 mm	152 mm	181 mm	254 mm
Vrtací hloubka	52 mm	65 mm	85 mm	80 mm	80 mm	120 mm
Otáčky vřetene	700 – 2 500 ot/min	600 – 2 400 ot/min	300 – 2 300 ot/min	450 – 2 500 ot/min	200 – 2 440 ot/min	120 – 1 810 ot/min
Počet stupňů rychlosti	5	5	12	plynulá regulace	12	9
Rozměry stolu	170 × 170 mm	200 × 200 mm	270 × 270 mm	243 × 243 mm	280 × 280 mm	355 × 355 mm
T-drážky - velikost počet	14 mm 2	14 mm 2	14 mm 2	14 mm 2	14 mm 2	14 mm 2
Nosnost stolu	8 kg	12 kg	15 kg	15 kg	40 kg	55 kg
Naklopení/otočení vrtacího stolu	±45°/360°	±45°/360°	±45°/360°	±45°/360°	±45°/360°	±45°/360°
Max. vzdálenost vřetene a stolu	250 mm	319 mm	460 mm	423 mm	690 mm	640 mm
Rozměry prac. plochy zákl. desky	138 × 128 mm	145 × 143 mm	191 × 187 mm	181 × 187 mm	200 × 260 mm	230 × 290 mm
Max. vzdál. vřetene a zákl. desky	340 mm	518 mm	639 mm	599 mm	1 200 mm	1 170 mm
Průměr sloupu	46 mm	60 mm	70 mm	65 mm	73 mm	92 mm
Příkon motoru	350 W	450 W	550 W	750 W	750 W	1 100 W
Rozměry v mm	472 × 283 × 634	568 × 319 × 849	700 × 351 × 1006	581 × 397 × 957	700 × 350 × 1 620	850 × 390 × 1 660
Hmotnost	18,5 kg	28,5 kg	41,7 kg	40,7 kg	71 kg	120 kg
Součást dodávky	▶ Rychloupínací hlavička 1 – 16 mm ▶ T-matice - 2 ks	▶ Kuželový trn MK2 / B16 ▶ Rychloupínací hlavička 1 – 16 mm ▶ T-matice - 2 ks			▶ Rychloupínací hlavička, 1-16 mm ▶ T-matice, 2 ks ▶ Kuželový trn MK3/B16 (DQ 25) ▶ Kuželový trn MK4/B16 (DQ 32)	▶ Vyrážecí nástroj

OPTIdrill[®] B 17 Pro basic / D 17 Pro / D 23 Pro / D 26 Pro / D 33 Pro

Stolní a sloupové vrtačky s řemenovým pohonem.

- ▶ Výkonné motory
- ▶ **Digitální ukazatel otáček a vrtací hloubky** (kromě B 17 Pro basic)
- ▶ Samostatný nouzový vypínač
- ▶ Bezpečnostní elektronika v provedení 24 V DC
- ▶ Garantovaná přesnost ≤ 0,02 mm, měřeno na pinole
- ▶ Vřeteno uložené v přesných kuličkových ložiscích
- ▶ Včetně rychloupínací hlavičky
- ▶ Doraz vrtací hloubky
- ▶ Přesně obrobený pracovní stůl, s T-drážkami a odvodem chladicí kapaliny
- ▶ Ochranný kryt řemenic s mikrospínačem
- ▶ Velký, výškově nastavitelný ochranný kryt sklíďla s mikrospínačem (kromě B 17 Pro basic)

- ▶ Ergonomická páka pinoly z jednoho hliníkového odlitku s měkkými rukojetmi
- Od D 23 Pro**
- ▶ Kvalitní ozubené řemeny Gates

Všechny 400 V modely

- ▶ Právý / levý chod

D 33 Pro

- ▶ Masivní, přesně obrobená základna, s T-drážkami, silně žebrovaná ze zadní strany



Digitální displej

- ▶ Zobrazení otáček vřetene a hloubky vrtání (kromě B 17 Pro basic)



Typ	B 17 Pro basic	D 17 Pro	D 23 Pro	D 26 Pro	D 33 Pro
Objednáací číslo (230 V)	3003161	3003010	3003015	-	-
Cena bez DPH	12 490 Kč	15 990 Kč	21 990 Kč	-	-
Objednáací číslo (400 V)	-	-	3003020	3003030	3003040
Cena bez DPH	-	-	21 990 Kč	24 990 Kč	33 990 Kč

Technická data	D		D		D		D		P	
Vrtací výkon trvalý ocel (S235JR)	Ø 12 mm	D	Ø 12 mm	D	Ø 20 mm	D	Ø 20 mm	D	Ø 25 mm	P
Vrtací výkon max. ocel (S235JR)	Ø 16 mm	DILNA	Ø 16 mm	DILNA	Ø 25 mm	DILNA	Ø 25 mm	DILNA	Ø 30 mm	PROFI
Kužel vřetene	MK2		MK2		MK2		MK3		MK4	
Vrtací hloubka	65 mm		65 mm		80 mm		85 mm		120 mm	
Vyložení	152 mm		152 mm		180 mm		210 mm		254 mm	
Otáčky vřetene	680 – 2 700 ot/min		680 – 2 700 ot/min		200 – 2 440 ot/min		200 – 2 440 ot/min		120 – 1 810 ot/min	
Počet stupňů rychlosti	5		5		12		12		9	
Rozměry pracovní plochy stolu	235 × 220 mm		235 × 220 mm		280 × 245 mm		330 × 290 mm		475 × 425 mm	
Velikost T-drážky základny	12 mm		12 mm		12 mm		14 mm		14 mm	
Otočení / naklopení vrtacího stolu	±45°/360°		360° / ± 90°		360° / ± 90°		360° / ± 90°		360° / ± 90°	
Max. vzdálenost vřeteno - stůl	325 mm		325 mm		425 mm		720 mm		695 mm	
Rozměry pracovní plochy základny	220 × 230 mm		220 × 230 mm		240 × 250 mm		385 × 260 mm		410 × 325 mm	
Velikost / rozteč / počet T-drážek	12 mm		16 mm / 148 mm / 2		16 mm / 170 mm / 2		16 mm / 170 mm / 2		16 mm / 250 mm / 2	
Max. vzdál. vřetene a základny	530 mm		530 mm		618 mm		1 230 mm		1 180 mm	
Průměr sloupu	60 mm		60 mm		73 mm		80 mm		92 mm	
Příkon motoru	490 W		500 W		750 W		750 W		1 100 W	
Rozměry	260 × 600 × 860 mm		275 × 565 × 840 mm		330 × 615 × 1 015 mm		355 × 670 × 1 640 mm		440 × 755 × 1 705 mm	
Hmotnost	39 kg		41 kg		58 / 64 kg		85 kg		137 kg	
Součást dodávky	▶ Kužel. trn MK2/B16 ▶ Rychloupínací hlavička 1 – 16 mm, B16 ▶ T-matice, 2 ks		▶ Kuželový trn MK2/B16 ▶ Rychloupínací hlavička 1 – 16 mm, B16 ▶ T-matice, 2 ks		▶ Kuželový trn MK2 / B16 ▶ Rychloupínací hlavička 1 – 16 mm, B16 ▶ T-matice, 2 ks		▶ Kuželový trn MK3 / B16 ▶ Rychloupínací hlavička 1 – 16 mm, B16 ▶ T-matice, 2 ks		▶ Kuželový trn MK4 / B16 ▶ Rychloupínací hlavička 1 – 16 mm, B16 ▶ T-matice, 2 ks	

OPTIdrill® DP 26T / DP 26F / DP 33

Vrtačky s řemenovým pohonem a moderním designem.

- ▶ Masivní provedení celého stroje
- ▶ Tichý chod díky nové konstrukci vřetene
- ▶ Výkonné motory
- ▶ Samostatný nouzový vypínač
- ▶ Doraz vrtací hloubky
- ▶ Vestavěné LED osvětlení ve vrtací hlavě
- ▶ Ochranný kryt řemenic s mikropínačem
- ▶ Přesně obrobený pracovní stůl, s T-drážkami a žlábkem pro odvod chladicí kapaliny
- ▶ Přesný otvor vřetene
- ▶ Bezpečnostní elektronika v provedení 24 V DC
- ▶ Silnostěnný ocelový sloup zajišťuje klidný chod a vysokou stabilitu
- ▶ Masivní, přesně obrobená základna s T-drážkami

Modely 400 V



- ▶ Právý / levý chod



- ▶ Dobře čitelný digitální displej otáček a vrtací hloubky



Typ	DP 26 T	DP 26 F	DP 33
Objednací číslo (230 V)	3020620T	3020620F	-
Cena bez DPH	38 990 Kč	38 990 Kč	-
Objednací číslo (400 V)	3020625T 400 V	3020625F 400 V	3020640 400 V
Cena bez DPH	37 990 Kč	37 990 Kč	47 990 Kč

Technická data	DP 26 T	DP 26 F	DP 33
Vrtací výkon trvalý ocel (S235JR)	Ø 20 mm	 Ø 25 mm	 Ø 25 mm
Vrtací výkon max. ocel (S235JR)	Ø 25 mm	Ø 25 mm	Ø 30 mm
Kužel vřetene	MK 3	MK 3	MK 4
Zdvih pinoly	95 mm	95 mm	125 mm
Vyložení	209 mm	209 mm	270 mm
Otáčky vřetene	200 – 2 440 ot/min	200 – 2 440 ot/min	120 – 1 810 ot/min
Počet stupňů rychlostí	12	12	9
Rozměry pracovní plochy stolu	308 × 308 mm	308 × 308 mm	387 × 387 mm
Velikost T-drážek	12 mm	12 mm	14 mm
Nosnost stolu	45 kg	45 kg	65 kg
Naklopení / otočení stolu	± 45° / 360°	± 45° / 360°	± 45° / 360°
Max. vzdálenost vřeteno - stůl	400 mm	770 mm	775 mm
Rozměry prac. plochy základny	202 × 265 mm	202 × 265 mm	270 × 327 mm
Velikost / rozteč / počet T-drážek	14 mm / 120 mm / 2	14 mm / 120 mm / 2	16 mm / 150 mm / 2
Max. vzdál. vřeteno - základna	592 mm	1 300 mm	1 300 mm
Průměr sloupu	Ø 80 mm	Ø 80 mm	Ø 92 mm
Příkon motoru	750 W	750 W	1 100 W / 400 V
Rozměry (d × š × v)	748 × 406 × 1 025 mm	748 × 406 × 1 724 mm	945 × 480 × 1 880 mm
Hmotnost	107 kg	116 kg	186 kg

Rozsah dodávky

- ▶ Rychloupínací hlavička, 1-16 mm
- ▶ T-matice, 2 ks
- ▶ Vyrážeč nástrojů
- ▶ Kuželový trn MK/B16
- ▶ Seřizovací nářadí

OPTIdrill® DX 13 V / DX 15 V / DX 17 E / DX 17 V

Stolní vrtačky s plynulou regulací otáček.

- ▶ Výborný přenos síly díky hliníkovým řemenicím
- ▶ Vřeteno uložené v přesných kuličkových ložiscích
- ▶ Výškově nastavitelný ochranný kryt sklíždla s mikropsínačem
- ▶ Displej odolný proti špíně a vodě
- ▶ Ovládací tlačítka s kontrastním LED displejem pro zobrazení otáček
- ▶ **DX 17 E / DX 17 V** – frekvenční měnič SINAMICS V20 se svodovým proudem >3,5 mA AC, vyžaduje použití chrániče typu B
- ▶ Vrtačka je dodávána bez síťové vidlice, musí ji připojovat kvalifikovaný elektrikář dle normy ČSN 50178/VDE 0160 - 5.2.11.1.
- ▶ Nouzový vypínač

DX 13 V

- ▶ Výškově nastavitelná vrtací hlava

DX 15 V

- ▶ Výškově nastavitelný pracovní stůl
- ▶ Upnutí MK2

DX 17 E

- ▶ Garantovaná přesnost ≤ 0,03 mm, měřeno na vřetenu
- ▶ LED osvětlení vestavěné vlevo a vpravo ve vrtací hlavě
- ▶ Vysoce kontrastní digitální LCD displej rychlosti integrovaný do krytu, ovládní otáček pomocí potenciometru

DX 17 V

- ▶ Garantovaná přesnost ≤ 0,03 mm, měřeno na vřetenu
- ▶ **Závitovací cyklus**
- ▶ Volba jazyku menu DE-EN-FR-RUS
- ▶ Digitální referenční bod
- ▶ Digitální počítadlo dílů
- ▶ Akustický signál při dosažení vrtací hloubky
- ▶ Snížené otáčky v závitovacím cyklu
- ▶ LED osvětlení vestavěné vlevo a vpravo ve vrtací hlavě

Prohlédněte si
DX 17 V na



- ▶ Vrtačka OPTIdrill DX 17 V automaticky nastaví vhodné otáčky podle materiálu a průměru vrtáku,
- ▶ Volba režimu vrtání nebo závitování



Typ	DX 13 V	DX 15 V	DX 17 E	DX 17 V
Objednávací číslo	3020150	3020155	3020168	3020170
Cena bez DPH	30 990 Kč	37 990 Kč	51 990 Kč	57 990 Kč

Technické údaje	DX 13 V	DX 15 V	DX 17 E	DX 17 V
Vrtací výkon trvalý ocel (S235JR)	Ø 11 mm D DÍLNA	Ø 12 mm D DÍLNA	Ø 13 mm D DÍLNA	Ø 16 mm D DÍLNA
Vrtací výkon max. ocel (S235JR)	Ø 13 mm	Ø 15 mm	-	M8
Velikost závitů max. ocel (S235JR)	-	-	-	M8
Kužel vřetene	B16	MK2	-	MK2
Vrtací hloubka	60 mm	60 mm	-	60 mm
Vyložení	235 mm	235 mm	-	235 mm
Otáčky vřetene	100 – 3 000 ot/min	100 – 3 000 ot/min	-	50 – 4 000 ot/min
Počet rychlostí	Plynulá regulace otáček	Plynulá regulace otáček	-	Plynulá regulace otáček
Rozměry pracovního stolu	-	290 × 290 mm	-	290 × 290 mm
Vzdálenost vřeteno-stůl	-	98 – 375 mm	-	98 – 375 mm
Otočení pracovního stolu	-	360°	-	360°
T-drážky prac. stolu - Velikost / Rozteč	-	10 mm / 100 mm	-	10 mm / 100 mm
Rozměry prac. plochy základny	290 × 270 mm	280 × 260 mm	-	290 × 280 mm
Vzdálenost vřeteno-základna	92 – 297 mm	290 – 255 mm	-	385 mm
T-drážky základny - Velikost / Rozteč	14 / 100 mm	14 / 100 mm	-	14 / 100 mm
Průměr sloupu	60 mm	60 mm	-	60 mm
Příkon motoru	850 W / 230 V	850 W / 230 V	-	1 000 W / 230 V
Rozměry stroje	517 × 325 × 895 mm	481 × 475 × 980 mm	-	425 × 475 × 980 mm
Hmotnost	51 kg	66 kg	-	73 kg
Součást dodávky	▶ Rychloupínací hlavička 1 – 13 mm	▶ Rychloupínací hlavička 1 – 13 mm	-	▶ Rychloupínací hlavička 1 – 13 mm



Volitelné příslušenství:
Univerzální podstavec
 Rozměry (d x š x v):
 800 × 340 × 420 mm
 Objednávací číslo: 3353000
Cena bez DPH: 5 290 Kč

OPTIdrill® B 16 H / B 24 H / B 28 H / B 34 H

Kvalitní dílenské vrtačky v robustním provedení.

- ▶ U modelu B 34 H **digitální ukazatel otáček vřetene a hloubky vrtání**
- ▶ **Vyražeč nástrojů** (od modelu B 28 H)
- ▶ Snížená hlučnost díky hliníkovým řemenicím s broušenými drážkovými unašeči
- ▶ **Kvalitní klínový řemen Gates** poskytuje lepší přenos síly a dlouhou životnost
- ▶ Masivní litinový sloup a hlava zaručují tichý chod a stabilitu
- ▶ **Vřeteno s přesnými kuličkovými ložisky**
- ▶ Masivní základna s T-drážkami, na zadní straně žebrovaná
- ▶ Páka posuvu pinoly z jednoho kusu z tlakově litého hliníku s rukojetí »Softgrip« (B 16 H a B 24 H)
- ▶ Snadno přístupný bezpečnostní vypínač (krytí IP 54)

- ▶ Kryt řemenic s bezpečnostním spínačem
- ▶ Ozubená tyč pro výškové nastavení stolu
- ▶ Nastavitelný hloubkový doraz
- ▶ Zesílená objímka stolu
- ▶ Pracovní základna stroje s T-drážkami
- ▶ **Přepínač pro pravý/levý chod** (mimo B 16 H a B 24 H, 230 V)
- ▶ Tichý a výkonný elektromotor
- ▶ Masivní provedení
- ▶ **Osvětlení pracovního stolu** (mimo B 16 H)



Typ	B 16 H	B 24 H	B 28 H	B 34 H
Objednací číslo (230 V)	-	3020241	-	-
Cena bez DPH	-	41 990 Kč	-	-
Objednací číslo (400 V)	3020217	400 V 3020243	400 V 3020283	400 V 3020333
Cena bez DPH	22 990 Kč	42 490 Kč	51 990 Kč	79 990 Kč

Technické údaje	D DÍLNA		P PROFI	
Vrtací výkon trvalý ocel	11 mm	20 mm	24 mm	26 mm
Vrtací výkon max. ocel	13 mm	24 mm	28 mm	34 mm
Vyložení	130 mm	165 mm	200 mm	285 mm
Vrtací hloubka	65 mm	85 mm	105 mm	160 mm
Kužel vřetene	MK2	MK2	MK3	MK4
Otáčky vřetene	450 – 3 500 ot/min	350 – 4 000 ot/min	120 – 4 000 ot/min	145 – 4 800 ot/min
Počet rychlostí	5	7	16	2 × 9
Rozměry stolu	230 × 245 mm	280 × 300 mm	340 × 360 mm	420 × 400 mm
T-drážky	12 mm	14 mm	14 mm	14 mm
Rozměry prac. plochy základny	200 × 240 mm	280 × 260 mm	320 × 320 mm	390 × 390 mm
Max. vzdálenost vřeteno-stůl	370 mm	515 mm	860 mm	790 mm
Max. vzdálenost vřeteno-základna	495 mm	681 mm	1 275 mm	1 275 mm
Průměr sloupu	60 mm	80 mm	92 mm	115 mm
Příkon motoru	550 W	850 W	850 W	1 500 / 2 200 W
Rozměry	550 × 300 × 850 mm	665 × 435 × 1 000 mm	700 × 450 × 1 720 mm	920 × 585 × 1 895 mm
Hmotnost	65 kg	84 kg	147 kg	274 kg
Součást dodávky	▶ Kuželový trn MK2 / B16 ▶ Rychloupínací hlavička 1 – 13 mm B16 ▶ T-matice - 2 ks	▶ Kuželový trn MK2 / B16 ▶ Rychloupínací hlavička 1 – 16 mm B16 ▶ T-matice - 2 ks	▶ Kuželový trn MK3 / B16 ▶ Rychloupínací hlavička 1 – 16 mm B16 ▶ T-matice - 2 ks	▶ Kuželový trn MK4 / B16 ▶ Rychloupínací hlavička 1 – 16 mm B16 ▶ T-matice - 2 ks

OPTIdrill® DH 24 FT / DH 28 FT / DH 28 FS

Stolní a sloupové vrtačky se strojním posuvem pinoly.

- ▶ Hliníkové řemenice
- ▶ Kvalitní ozubené řemeny Gates
- ▶ Doraz vrtací hloubky
- ▶ Přesně obrobený pracovní stůl, s T-drážkami a žlábkem pro odvod chladicí kapaliny
- ▶ Ochranný kryt řemenic s mikropínačem
- ▶ Napínací zařízení klínového řemene
- ▶ Masivní, přesně obrobená základna s T-drážkami
- ▶ Vestavěný vyrážecí nástroj
- ▶ Napínací zařízení klínového řemene



Strojní posuv pinoly

- ▶ Posuv se po dosažení nastavené vrtací hloubky automaticky vypne a vratná pružina vrátí pinolu do výchozí polohy.



DH 24 FT

DH 28 FT

DH 28 FS

Typ	DH 24 FT	DH 28 FT	DH 28 FS
Objednáací číslo (400 V)	3020244	3020260	3020284
Cena bez DPH	45 990 Kč	50 990 Kč	54 990 Kč

Technické údaje	DH 24 FT	DH 28 FT	DH 28 FS
Vrtací výkon trvalý ocel	20 mm	24 mm	24 mm
Vrtací výkon max. ocel	24 mm	28 mm	28 mm
Vyložení	164 mm	200 mm	200 mm
Vrtací hloubka	85 mm	105 mm	105 mm
Kužel vřetene	MK2	MK3	MK3
Otáčky vřetene	350 – 3 000 ot/min	120 – 3 000 ot/min	120 – 3 000 ot/min
Počet rychlostí	6	12	12
Rozměry stolu	280 × 300 mm	340 × 358 mm	340 × 358 mm
T-drážky	14 mm	14 mm	14 mm
Rozměry prac. plochy základny	280 × 300 mm	320 × 320 mm	320 × 320 mm
Max. vzdálenost vřeteno-stůl	445 mm	540 mm	928 mm
Max. vzdálenost vřeteno-základna	595 mm	700 mm	1 279 mm
Průměr sloupu	80 mm	92 mm	92 mm
Příkon motoru	850 W / 400 V	850 W / 400 V	850 W / 400 V
Rozměry	665 × 434 × 998 mm	715 × 455 × 1 150 mm	715 × 450 × 1 720 mm
Hmotnost	92 kg	132 kg	146 kg
Součást dodávky	<ul style="list-style-type: none"> ▶ Rychloupínací sklíčidlo 1 – 16 mm ▶ Kuželový trn MK2/B16 ▶ T-matice, 2 ks 	<ul style="list-style-type: none"> ▶ Rychloupínací sklíčidlo 1 – 16 mm ▶ Kuželový trn MK3/B16 ▶ T-matice, 2 ks 	<ul style="list-style-type: none"> ▶ Rychloupínací sklíčidlo 1 – 16 mm ▶ Kuželový trn MK3/B16 ▶ T-matice, 2 ks

OPTIdrill® DH 24 BV / DH 28 BV / DH 40 BV

Stolní a sloupové vrtačky s plynulým nastavením otáček pomocí mechanického variátoru.

- ▶ Tichý a výkonný elektromotor
- ▶ **Digitální ukazatel otáček vřetene**
- ▶ Dlouhá, ergonomická páka pinoly z jednoho hliníkového odlitku s měkkými rukojetmi (DH 24 BV)
- ▶ Ocelová páka pinoly (DH 28 BV / DH 40 BV)
- ▶ **Pravý / levý chod**
- ▶ Dva rozsahy otáček
- ▶ **Osvětlení pracovního prostoru**
- ▶ Přesně obrobený pracovní stůl s T-drážkami. Možnost jeho otočení o 360° okolo sloupu umožňuje použít základnu stroje jako pracovní plochu pro vysoké obrobky
- ▶ Ochranný kryt klínového řemene s mikrosplínáčem
- ▶ Masivní základna stroje
- ▶ Bezpečnostní vypínač, podpěťová ochrana a samostatný nouzový vypínač

OPTIdrill DH 28 BV / DH 40 BV

- ▶ Snadná výměna nástroje pomocí vestavěného vyražeče

OPTIdrill DH 40 BV

- ▶ Digitální ukazatel hloubky vrtání
- ▶ Redukční převodovka pro vyšší krouticí moment

Mechanický variátor

- ▶ Mimořádně spolehlivý díky manuální regulaci otáček
- ▶ Výkonný, současně však tichý
- ▶ Klínový řemen s dlouhou životností
- ▶ Otáčky se mění za chodu stroje
- ▶ Stálá optimální účinnost motoru



DH 24 BV



DH 28 BV



DH 40 BV

Typ	DH 24 BV	DH 28 BV	DH 40 BV
Objednávací číslo	3020420	3020430	3020450
Cena bez DPH	69 990 Kč	79 990 Kč	104 990 Kč

Technické údaje	DH 24 BV	DH 28 BV	DH 40 BV
Vrtací výkon trvalý ocel	Ø 20 mm P PROFI	Ø 24 mm P PROFI	Ø 32 mm P PROFI
Vrtací výkon max. ocel	Ø 24 mm	Ø 28 mm	Ø 40 mm
Vyložení	165 mm	200 mm	285 mm
Vrtací hloubka	85 mm	105 mm	160 mm
Kužel vřetene	MK 2	MK 3	MK 4
Otáčky vřetene	300 – 4 000 ot/min	300 – 4 000 ot/min	150 – 2 000 ot/min
Rozměry stolu	280 × 300 mm	340 × 360 mm	420 × 400 mm
Otočení pracovního stolu	360°	360°	360°
T-drážky	14 mm	14 mm	14 mm
Rozměry prac. plochy základny	280 × 260 mm	320 × 320 mm	390 × 420 mm
Max. vzdál. vřeteno-stůl	515 mm	860 mm	790 mm
Max. vzdál. vřeteno-základna	681 mm	1 275 mm	1 275 mm
Průměr sloupu	80 mm	92 mm	115 mm
Příkon motoru	850 / 1 500 W	850 / 1 500 W	1 500 / 2 200 W
Elektrické připojení	400 V	400 V	400 V
Rozměry	665 x 434 x 1 000 mm	701 x 474 x 1 780 mm	975 x 600 x 2 120 mm
Hmotnost	115 kg	160 kg	275 kg
Rozsah dodávky	Rychloup. hlavička (1 – 16 mm) Kuželový trn MK2/B16 T-matice	Rychloup. hlavička (1 – 16 mm) Kuželový trn MK3/B16 T-matice	Rychloup. hlavička (1 – 16 mm) Kuželový trn MK4/B16 T-matice

Volitelné příslušenství DH 24 BV	Obj. číslo	Cena bez DPH
Morse kužel MK2, B16	3050659	149 Kč
Rychloupínací hlavička 1 – 16 mm, MK2	3050571	2 490 Kč
Upínky SPW 12 – sada	3352017	2 490 Kč
Vrtáky HSS s kuželovou stopkou MK2	3051002	5 790 Kč
Vrtáky HSS-Co, sada 25 ks, 1 – 13 mm	3201010	1 999 Kč

Volitelné příslušenství DH 28 BV	Obj. číslo	Cena bez DPH
Rychloupínací hlavička 1 – 16 mm, MK3	3050573	2 490 Kč
Redukční pouzdro MK3 - MK2	3050663	259 Kč
Morse kužel MK3, B16	3050660	249 Kč
Vrtáky HSS-Co, sada 25 ks, 1 – 13 mm	3201010	1 999 Kč
Vrtáky HSS s kuželovou stopkou MK3	3051003	5 790 Kč
Upínky SPW 12 – sada	3352017	2 490 Kč

Volitelné příslušenství DH 40 BV	Obj. číslo	Cena bez DPH
Rychloupínací hlavička MK4, 1 – 16 mm	3050574	2 590 Kč
Redukční pouzdro MK4/MK3	3050664	399 Kč
Morse kužel MK4, B16	3050661	369 Kč
Vrtáky HSS-Co, sada 25 ks, 1 – 13 mm	3201010	1 999 Kč
Vrtáky HSS s kuželovou stopkou MK3	3051003	5 790 Kč
Upínky SPW 12 – sada	3352017	2 490 Kč

OPTIdrill[®] DH 40 CT / DH 40 CTP

Převodové sloupové vrtačky s křížovým stolem pro frézování a vrtání.

Prohlédněte si
DH 40 CT na



- ▶ Těžké, masivní litinové provedení
- ▶ **Závitovací cyklus**
- ▶ Broušená převodová kola běžící v olejové lázni zajišťují velmi klidný chod
- ▶ Velký křížový stůl
- ▶ Velký rozsah otáček 95 – 3 200 ot/min
- ▶ Dvoustupňový kvalitní elektromotor
- ▶ Výškově přestavitelná vrtací hlava i křížový stůl
- ▶ Přesně nastavitelná vedení stolu pomocí klínových lišt
- ▶ Právý / levý chod
- ▶ Vrtací hlavu lze naklopit o $\pm 45^\circ$
- ▶ Seřiditelné klínové lišty
- ▶ Doraz vrtací hloubky

DH 40 CTP

- ▶ **Strojní posuv pinoly**
- ▶ Doraz vrtací hloubky je nastavitelný v rozsahu 0 – 120 mm. Posuv se po dosažení nastavené vrtací hloubky automaticky vypne a vratná pružina vrátí pinolu do výchozí polohy.

- ▶ Řazení rychlostí pomocí převodových kol
- ▶ Výškově stavitelná vrtací hlava, naklopnatelná o $\pm 45^\circ$



DH 40 CTP

Křížový stůl

- ▶ Masivní a dostatečně velký
- ▶ Přesně vybroušený povrch
- ▶ Seřiditelné klínové lišty
- ▶ Se třemi ručními koly
- ▶ Vestavěné podélné měřítko
- ▶ Nastavitelné koncové dorazy



- ▶ **Silnostěnný litinový sloup**
- ▶ Klidný chod a vysoká stabilita

DH 40 CT

Typ	DH 40 CT	DH 40 CTP
Objednací číslo	3034349	3034352
Cena bez DPH	84 990 Kč	99 990 Kč

Technická data		
Vrtací výkon trvalý ocel (S235JR)	Ø 28 mm	Ø 28 mm
Vrtací výkon max. ocel (S235JR)	Ø 32 mm	Ø 32 mm
Max. průměr nožové hlavy	Ø 76 mm	Ø 76 mm
Max. průměr stopkové frézy	Ø 25 mm	Ø 25 mm
Vrtací hloubka	120 mm	120 mm
Kužel vřeten	MK 4	MK 4
Průměr pinoly	75 mm	75 mm
Vyložení	280 mm	280 mm
Utahovací tyč	M 16	M 16
Rozsah naklonění frézovací hlavy	$\pm 45^\circ$	$\pm 45^\circ$
Posuv pinoly	ruční	strojní
		0,10 – 0,26 mm/ot
Otáčky vřeten	95 – 3 200 ot/min	95 – 3 200 ot/min
Počet rychlostí	2 × 6	2 × 6
Vzdálenost vřeten - stůl	600 mm	600 mm
Délka × šířka stolu	730 × 210 mm	730 × 210 mm
Velikost / počet / rozteč T-drážek	14 mm / 3 / 63 mm	14 mm / 3 / 63 mm
Nosnost křížového stolu	50 kg	50 kg
Max. vzdálenost vřeten - základna	920 – 1 180 mm	920 – 1 180 mm
Délka × šířka pracovní plochy	670 × 470 mm	670 × 470 mm
Rozsah posuvu, osa X - ruční	480 mm	480 mm
Rozsah posuvu, osa Y - ruční	180 mm	180 mm
Rozsah posuvu, osa Z - ruční	560 mm	560 mm
Výkon motoru, 2 stupně	1,1 / 1,5 kW / 400 V	1,1 / 1,5 kW / 400 V
Rozměry (d × š × v) v mm	1 060 × 750 × 2 090	1 060 × 750 × 2 090
Hmotnost	350 kg	350 kg
Součást dodávky	<ul style="list-style-type: none"> ▶ Vrtací hlavička 1 – 13 mm / B 16 ▶ T-matice, 2 ks ▶ Redukční pouzdro MK4/MK3 ▶ Kuželový trn MK4 / B 16 	

Příslušenství	Obj. číslo	Cena bez DPH
Závitořezná hlava M5-M12	3352042	12 490 Kč
Rychloupínací hlavička MK4, 1 – 16 mm	3050574	2 590 Kč
Upínací trn pro válcové frézy MK4/M16/22 mm	3352103	1 399 Kč
Přesný strojní svěrák FMS 100	3354100	4 690 Kč



Vrtačky HSS-Co, sada 25 ks, 1 – 13 mm	3201010	1 999 Kč
Morse kužel MK4, B16	3050661	369 Kč
Sada podkládacích desek, 20 ks	3354001	4 190 Kč
Výškově přestavitelný koník RST 1	3356155	3 790 Kč
Horizontálně-vertikální kruhový dělicí stůl RT 150	3356150	9 990 Kč
Univerzální chladicí zařízení (230 V)	3351999	4 490 Kč
Chladicí kapalina AG FRIGUO B 553, 5 l	1011	1 099 Kč
Sada upínek SPW 12	3352017	2 490 Kč

OPTIdrill® DH 26 GT / DH 28 GS / DH 32 GS

Stolní a sloupové převodové vrtačky.

- ▶ **Kalené a broušené hlavní vřeteno** zajišťuje vysokou přesnost oběhu
- ▶ Vysoký rozsah otáček
- ▶ Snadná výměna nástroje pomocí **vestavěného vyražeče**
- ▶ Těžké, masivní litinové provedení
- ▶ Doraz vrtací hloubky lze nastavit pomocí milimetrové stupnice
- ▶ **Osvětlení stroje**
- ▶ Nízkoúdržbová převodovka s ozubenými koly z polyamidu PA6 a s tukovým mazáním
- ▶ Velmi klidný chod díky broušeným unašečům

DH 32 GS

- ▶ **Závitovací cyklus**
- ▶ Ovládání závitování nožním pedálem jako volitelné příslušenství
- ▶ **Strojní posuv pinoly**
- ▶ Chladicí zařízení s filtrem na třísky

DH 32 GS

- ▶ Spínání automatického posuvu pinoly se provádí pomocí tlačítek na páce pinoly.



- ▶ Volič strojního posuvu pinoly (DH 32 GS) a mechanický vyražeč nástroje



DH 26 GT s vrtací hlavičkou (volitelné příslušenství)



DH 28 GS s vrtací hlavičkou (volitelné příslušenství)



DH 32 GS s vrtací hlavičkou (volitelné příslušenství)

Typ	DH 26 GT	DH 28 GS	DH 28 GSV	DH 32 GS	DH 32 GSV
Objednáací číslo	3034220	3034230	3034235	3034240	3034245
Cena bez DPH	59 990 Kč	77 990 Kč	109 990 Kč	99 990 Kč	129 990 Kč

Technické údaje	DH 26 GT	DH 28 GS	DH 28 GSV	DH 32 GS	DH 32 GSV
Vrtací výkon trvalý ocel	Ø 21 mm		Ø 23 mm		Ø 26 mm
Vrtací výkon max. ocel	Ø 24 mm		Ø 26 mm		Ø 30 mm
Vyložení	235 mm		260 mm		285 mm
Vrtací hloubka	127 mm		127 mm		125 mm
Kužel vřetene	MK3		MK3		MK4
Otáčky vřetene	75 – 2 900 ot/min	75 – 2 900 ot/min	45 – 3 200 ot/min	75 – 2 000 ot/min	40 – 3 000 ot/min
Počet rychlostí	8	8	4	8	4
Strojní posuv pinoly	-		-		0,1 / 0,15 / 0,2 mm
Rozměry pracovního stolu	380 × 380 mm		376 × 394 mm		400 × 420 mm
Otočení pracovního stolu	360°		360°		360°
T-drážky	14 mm		14 mm		14 mm
Rozměry prac. plochy základny	350 × 322 mm		350 × 356 mm		480 × 644 mm
Max. vzdál. vřeteno-stůl	450 mm		875 mm		820 mm
Max. vzdál. vřeteno-základna	610 mm	1 200 mm	1 285 mm	1 280 mm	
Průměr sloupu	92 mm		92 mm		115 mm
Příkon motoru	1,1 / 1,5 kW / 400 V	1,1 / 1,5 kW / 400 V	1,5 kW / 400 V	1,5 / 2,2 kW / 400 V	2,2 kW / 400 V
Rozměry v mm	600 × 380 × 1 300	670 × 550 × 2 080	670 × 550 × 2 080	725 × 450 × 2 200	725 × 450 × 2 230
Hmotnost	166 kg	184 kg	175 kg	295 kg	304 kg
Rozsah dodávky		Kuželový trn MK3/B16		Kuželový trn MK4/B16	

OPTIdrill[®] DH 28 GSV / DH 32 GSV

Sloupové převodové vrtačky se závitovacím cyklem a s plynulou regulací otáček pomocí frekvenčního měniče.

- ▶ Kalené a broušené hlavní vřeteno zajišťuje vysokou přesnost oběhu
- ▶ Plynulá změna otáček pomocí frekvenčního měniče
- ▶ **Digitální ukazatel otáček vřetene**
- ▶ Snadná výměna nástroje pomocí **vestavěného vyražeče**
- ▶ Velký rozsah otáček
- ▶ Těžké, masivní litinové provedení
- ▶ Doraz vrtací hloubky lze nastavit pomocí milimetrové stupnice
- ▶ Nízkoúdržbová převodovka s tukovým mazáním
- ▶ Převodovka s ozubenými koly z polyamidu PA6
- ▶ Velmi klidný chod díky broušenému unašeči
- ▶ **Závitovací cyklus**
- ▶ Frekvenční měnič SINAMICS V20 se svodovým proudem >3,5 mA AC, vyžaduje použití chrániče typu B
- ▶ Vrtáčka je dodávána bez síťové vidlice, musí ji připojovat kvalifikovaný elektrikář dle normy ČSN 50178/VDE 0160 - 5.2.11.1.
- ▶ **Nožní ovládání** závitování (volitelné příslušenství)

DH 32 GSV

- ▶ **Strojní posuv pinoly**
- ▶ **Chladicí zařízení** s filtrem na třísky
- ▶ Točivý moment v nejnižším rozsahu otáček až 200 Nm

Prohlédněte si
DH 32 GS na



DH 28 GSV s vrtací hlavičkou (volitelné příslušenství)

DH 32 GSV

DH 32 GSV

- ▶ Spínání automatického posuvu pinoly se provádí pomocí tlačítek na páce pinoly.



Převodovka

(DH 26 GT / 28 GS / 32 GS)

- ▶ 8 rychlostí, 75 – 2 000 ot/min



Přední panel

- ▶ Voděodolný, neoslňující a uživatelsky přívětivý
- ▶ Digitální ukazatel otáček

Volitelné příslušenství:

Nožní ovládání závitování

Funkce řezání závitů, pravý / levý chod.

Objednací číslo: 3050032

Cena bez DPH: 2 990 Kč

Volitelné příslušenství	Obj. číslo	Cena bez DPH
DH 26 GT a DH 28 GS/GSV		
Ovládání závitování nožním pedálem pro DH 28 GSV, DH 32 GS, DH 32 GSV	3050032	2 990 Kč
Rychloupínací hlavička 1 – 16 mm; B16	3050633	1 099 Kč
Morse kužel MK3, B16	3050660	249 Kč
Redukce MK3 - MK2	3050663	259 Kč
Vrtáky HSS-Co, sada 25 ks, 1 – 13 mm	3201010	1 999 Kč
Vrtáky HSS s kuželovou stopkou MK3	3051003	5 790 Kč
Upínky SPW 12 – sada	3352017	2 490 Kč
Závitovací hlava M5 - M12	3352042	12 490 Kč
Rychloup. hlavička s kuželem MK3 / 1 – 16 mm	3050573	2 490 Kč

Svěráky BMP s prizmou	Obj. číslo	Cena bez DPH
BMP 100	3052610	1 599 Kč
BMP 130	3052613	1 999 Kč
BMP 160	3052616	3 290 Kč
BMP 160 L	3052617	3 490 Kč
BMP 200	3052620	4 490 Kč
BMP 200 L	3052621	4 690 Kč



BMP 100

Volitelné příslušenství DH 32 GS / DH 32 GSV	Obj. číslo	Cena bez DPH
Ovládání závitování nožním pedálem pro DH 28 GSV, DH 32 GS, DH 32 GSV	3050032	2 990 Kč
Rychloupínací hlavička s MK4, 1 – 16 mm	3050574	2 590 Kč
Rychloupínací hlavička 1 – 16 mm; B16	3050633	1 099 Kč
Morse kužel MK4, B16	3050661	369 Kč
Redukce MK4/MK3	3050664	399 Kč
Vrtáky HSS-Co, sada 25 ks, 1 – 13 mm	3201010	1 999 Kč
Vrtáky HSS s kuželovou stopkou MK3	3051003	5 790 Kč
Upínky SPW 12 – sada	3352017	2 490 Kč
Magnetický sběrač třísek	3850010	1 599 Kč
Chladicí kapalina AG FRIGUO B 553, 5 l	1011	1 099 Kč

Masivní strojní svěráky BSI s prizmou	Obj. číslo	Cena bez DPH
BSI 100	3000210	3 490 Kč
BSI 140	3000214	5 090 Kč



BSI 140

OPTI^{drill}® DH 40 G / DH 40 GP

Univerzální sloupové převodové vrtačky s 12 rychlostmi.

- ▶ Broušená převodová kola běžící v olejové lázni zajišťují velmi klidný chod
- ▶ Dvoustupňový kvalitní elektromotor
- ▶ **Závitovací cyklus**
- ▶ Masivní provedení z litiny
- ▶ Doraz vrtací hloubky lze nastavit pomocí milimetrové stupnice
- ▶ Masivní, velký a přesně obrobený pracovní stůl, silně žebrovaný, dvojité upnutí
- ▶ Výškově nastavitelný ochranný kryt sklíčidla s mikropřínačem
- ▶ Výškově přestavitelná vrtací hlava i pracovní stůl

DH 40 GP:

- ▶ Naklápěcí pracovní stůl
- ▶ **Strojní posuv pinoly** – posuv se po dosažení nastavené vrtací hloubky automaticky vypne a pinola se vrátí do výchozí polohy.



DH 40 G



DH 40 GP

Typ	DH 40 G	DH 40 GP
Objednáací číslo	3034356 400 V	3034360 400 V
Cena bez DPH	82 990 Kč	92 990 Kč

Technická data	P PROFI	
Vrtací výkon trvalý ocel	25 mm	P PROFI
Vrtací výkon max. ocel	32 mm	P PROFI
Závitovací výkon max. ocel	M16	
Kužel vřetene	MK4	
Vyložení	297 mm	
Vrtací hloubka	120 mm	
Naklonění vrtací hlavy	± 45°	
Otočení vrtací hlavy okolo sloupu	360°	
Otáčky vřetene	95 – 3 200 ot/min	
Počet stupňů rychlosti	2 × 6	
Rozměry pracovního stolu	500 × 600 mm	500 × 460 mm
Velikost T-drážky	14 mm	
Naklonění pracovního stolu	± 60°	± 90°
Otočení pracovního stolu	360°	
Rozměry základny	385 × 385 mm	
Max. vzdálenost vřetene a stolu	855 mm	
Max. vzdálenost vřetene a zákl. desky	1 215 mm	
Strojní posuv vřetene	–	0,1 / 0,18 / 0,26 mm/ot
Průměr sloupu	115 mm	
Příkon motoru	1 100 / 1 500 W, 400 V	
Hlavní rozměry	590 × 700 × 1 760 mm	
Hmotnost	290 kg	
Součást dodávky	▶ Vrtací hlavička 1 – 16 mm ▶ Kuželový trn MK4 / B16	

Volitelné příslušenství	Obj. číslo	Cena bez DPH
Rychloupínací hlavička 1 – 16 mm; MK4	3050574	2 590 Kč
Redukce MK4 / MK3	3050664	399 Kč
Vrtáky HSS-Co, sada 25 ks, 1 – 13 mm	3201010	1 999 Kč
Upínky SPW 12 – sada	3352017	2 490 Kč
Morse kužel MK4 - B16	3050661	369 Kč
Závitovací hlava M5 - M12	3352042	12 490 Kč



Strojní svěrák BSI 140	3000214	5 090 Kč
Strojní svěrák BSI 200	3000220	7 490 Kč



Univerzální chladičící zařízení (230 V)	3351999	4 490 Kč
Chladičící kapalina AG FRIGUO B 553, 5 l	1011	1 099 Kč

OPTIdrill[®] B 40 GSP / B 40 GSM

Profesionální sloupové vrtačky s převodovým soukolím, strojním posuvem, závitovacím cyklem, osvětlením a chlazením. OPTIdrill B 40 GSM s **elektromagnetickým spínáním strojního posuvu pinoly**.

- ▶ Velmi klidný chod díky broušeným ozubeným kolům
- ▶ Automatické mazání ozubených kol pomocí olejového čerpadla
- ▶ Tuhé **vřeteno je kaleno a broušeno** a zaručuje vysokou přesnost
- ▶ Všechny důležité ovládací prvky jsou umístěny na přední straně
- ▶ 9 rychlostí řaditelných pákami na přední straně stroje a **dvoustupňový elektromotor** dávají 18 rychlostních stupňů
- ▶ Uzamykatelný hlavní vypínač s jištěním motoru
- ▶ Přepínač chodu vpravo-vlevo se dvěma stupni rychlosti
- ▶ Vypínač osvětlení
- ▶ Integrovaná lampa k osvětlení pracovního stolu
- ▶ Jednoduchá výměna nástrojů pomocí vyražeče
- ▶ Spouštěcí páka strojního posuvu pinoly na boku vrtačky (B 40 GSP)
- ▶ Nastavitelný hloubkový doraz s milimetrovou stupnicí
- ▶ **Závitovací cyklus** nastavitelný pomocí dvou koncových spínačů – **automatická změna otáček**

B 40 GSP

- ▶ **Strojní posuv pinoly se aktivuje ruční pákou.**
Po dosažení nastavené hloubky dojde k automatickému vypnutí posuvu a k návratu vřetene do nulové polohy.

- ▶ Pravý/levý chod
- ▶ Přepínač rychlosti motoru
- ▶ Závitovací cyklus
- ▶ Nouzový vypínač
- ▶ Zapnutí/Vypnutí
- ▶ Vypínač osvětlení
- ▶ Vypínač chlazení

B 40 GSM

Elektromagnetické spínání strojního posuvu tlačítka na rukojetích. U hlubokých otvorů může být posuv pro zlepšení tvorby třísek přerušen a obnoven bez časového zpoždění – pouhým stisknutím tlačítka na páce posuvu

Při závitovacím cyklu se stisknutím tlačítka změni smysl otáčení vřetene.

nej
prodávanejší

**GARANČNÍ
PROHLÍDKA
ZDARMA**

Typ	P	B 40 GSP	400 V
Objednávací číslo	PROFI	3034403	
Cena bez DPH		139 990 Kč	

Typ	P	B 40 GSM	400 V
Objednávací číslo	PROFI	3034400	
Cena bez DPH		144 990 Kč	

Technická data	
Vrtací výkon trvalý ocel	30 mm
Vrtací výkon max. ocel	35 mm
Max. velikost závitů ocel	M24
Kužel vřetene	MK4
Vrtací hloubka	180 mm
Vyložení	350 mm
Otáčky vřetene	50 – 1 450 ot/min
Počet stupňů rychlosti	9 × 2
Strojní posuv vřetene (počet/rozsah)	2 rychlosti / 0,1 – 0,2 mm/ot.
Rozměry stolu	560 × 560 mm
Max. zatížení stolu	250 kg
T-drážky	18 mm
Rozměry základny	510 × 500 mm
Vzdálenost vřetene a stolu max.	780 mm
Vzdálenost vřetene a základny max.	1 320 mm
Průměr sloupu	150 mm
Příkon motoru	1,5 kW / 400 V, dvoustupňový
Hlavní rozměry	935 × 560 × 2 280 mm
Hmotnost	500 kg
Součást dodávky	<ul style="list-style-type: none"> ▶ Rychloupínací hlavička 1 – 16 mm, B16 ▶ Kuželový trn MK4 / B16 ▶ Osvětlení stolu ▶ Chlazení

Volitelné příslušenství	Obj. číslo	Cena bez DPH
Strojní svěrák BSI 140	3000214	5 090 Kč
Strojní svěrák BSI 200	3000220	7 490 Kč

Upínky SPW 16 – sada	3352019	3 590 Kč
Rychloupínací hlavička 1 – 16 mm; MK4	3050574	2 590 Kč
Redukce MK4 / MK3	3050664	399 Kč
Vrtáky HSS-Co, sada 25 ks, 1 – 13 mm	3201010	1 999 Kč
Vrtáky HSS s kuželovou stopkou MK3	3051003	5 790 Kč
Chladičí kapalina AG FRIGUO B 553, 5 l	1011	1 099 Kč

OPTI^{drill}® DH 35 G / DH 45 G / DH 55 G

Těžké převodové vrtačky se strojním posuvem a závitovacím cyklem, vhodné pro průmyslové použití.

- ▶ Stabilní, silnostěnný litinový sloup
- ▶ Těžké, masivní litinové provedení
- ▶ **Strojní posuv pinoly**
- ▶ **Závitovací cyklus**
- ▶ Doraz vrtací hloubky
- ▶ Ovládací panel odolný proti špině a vodě
- ▶ Elektronika 24 V DC
- ▶ Velký, výškově stavitelný ochranný kryt sklíčidla s bezpečnostním mikrospínačem
- ▶ Vestavěné osvětlení ve vrtací hlavě
- ▶ Masivní základna stroje, přesně obrobena, s rovnoběžnými T-drážkami
- ▶ Filtr na třísky čistí kapalinu od větších třísek
- ▶ **Volitelný nožní pedál pro přepínání pravého-levého chodu a závitování**



DH 35 G

- ▶ **Elektromagnetické spínání strojního posuvu tlačítky na rukojetích**
- ▶ Velký a masivní pracovní stůl, přesně obrobena s diagonálními T-drážkami a žlábkem pro odvod chladicí kapaliny, naklopný ± 90°
- ▶ Čerpadlo chladicí kapaliny včetně nádrže je vestavěné v základně



DH 35 G

- ▶ Elektromagnetické spínání strojního posuvu tlačítky na rukojetích

Typ	DH 35 G	400 V	DH 45 G	400 V	DH 55 G	400 V
Objednávací číslo	3034250		3034255		3034265	
Cena bez DPH	129 990 Kč		159 990 Kč		259 990 Kč	

Technická data						
Vrtací výkon trvalý ocel (S235JR)	Ø 30 mm	P	Ø 35 mm	P	Ø 50 mm	P
Vrtací výkon max. ocel (S235JR)	Ø 35 mm	PROFI	Ø 40 mm	PROFI	Ø 55 mm	PROFI
Závitování max. ocel (S235JR)	M24		M35		M42	
Kužel vřetene	MK4		MK4		MK4	
Zdvih pinoly	125 mm		170 mm		200 mm	
Vyložení	285 mm		350 mm		400 mm	
Strojní posuv	3 rychlosti / 0,05 – 0,15 mm/ot		0,1 0,15 0,2 mm/ot		0,1 0,15 0,2 mm/ot	
Otáčky vřetene	75 – 2 000 ot/min		90 – 1 520 ot/min		45 – 2 000 ot/min	
Počet rychlostí	8		8		16	
Rozměry pracovní plochy stolu	400 × 420 mm		530 × 530 mm		600 × 600 mm	
Otáčení / naklonění pracovního stolu	360° / ± 90°		360° / ± 90°		360° / ± 90°	
T-drážka / Počet / Rozteč	14 mm / 2 / diagonální		18 mm / 3 / 125 mm		18 mm / 2 / 150 mm	
Nosnost stolu	200 kg		250 kg		350 kg	
Vzdálenost vřetene a stolu	65 – 800 mm		130 – 725 mm		130 – 750 mm	
Rozměry prac. plochy základny	420 × 395 mm		435 × 480 mm		515 × 570 mm	
Max. vzdálenost vřetene a základny	1 217 mm		1 210 mm		1 300 mm	
Průměr sloupu	115 mm		150 mm		200 mm	
Příkon motoru	1,5 / 2,2 kW / 400 V		2,2 kW / 400 V		2,2 / 2,8 kW / 400 V	
Rozměry	860 × 474 × 2 175 mm		880 × 595 × 2 445 mm		1 050 × 850 × 2 500 mm	
Hmotnost	350 kg		560 kg		850 kg	
Součást dodávky	▶ Rychloupínací hlavička 1 – 16 mm ▶ Kuželový trn MK4/B16		▶ Rychloupínací hlavička 1 – 16 mm ▶ Kuželový trn MK4/B16		▶ Rychloupínací hlavička 1 – 16 mm ▶ Kuželový trn MK4/B16	

**GARANČNÍ
 PROHLÍDKA
 ZDARMA**
DH 45 G

- ▶ **Strojní posuv pinoly se aktivuje ruční pákou**
- ▶ Velký a masivní pracovní stůl, přesně obroběný s rovnoběžnými T-drážkami a žlábkem pro odvod chladicí kapaliny, silně žebrovaný, naklopatelný ± 90°
- ▶ **Odnímatelná nádrž chladicí kapaliny – lze snadno vyjmout a vyprázdnit**

**GARANČNÍ
 PROHLÍDKA
 ZDARMA**
DH 55 G

- ▶ **Elektromagnetické spínání strojního posuvu tlačítky na rukojetích**
- ▶ **Elektrický zdvih pracovního stolu**
- ▶ Velký a masivní pracovní stůl, přesně obroběný s rovnoběžnými T-drážkami a žlábkem pro odvod chladicí kapaliny, silně žebrovaný, naklopatelný ± 90°
- ▶ **Odnímatelná nádrž chladicí kapaliny – lze snadno vyjmout a vyprázdnit**

DH 45 G

- ▶ Strojní posuv pinoly se aktivuje ruční pákou

Nožní ovládání pro DH 45 G
 (volitelné příslušenství)
 Funkce řezání závitů, pravý/levý chod.
 Objednávací číslo: 3050032
Cena bez DPH: 2 990 Kč

DH 55 G

- ▶ Elektromagnetické spínání strojního posuvu tlačítky na rukojetích

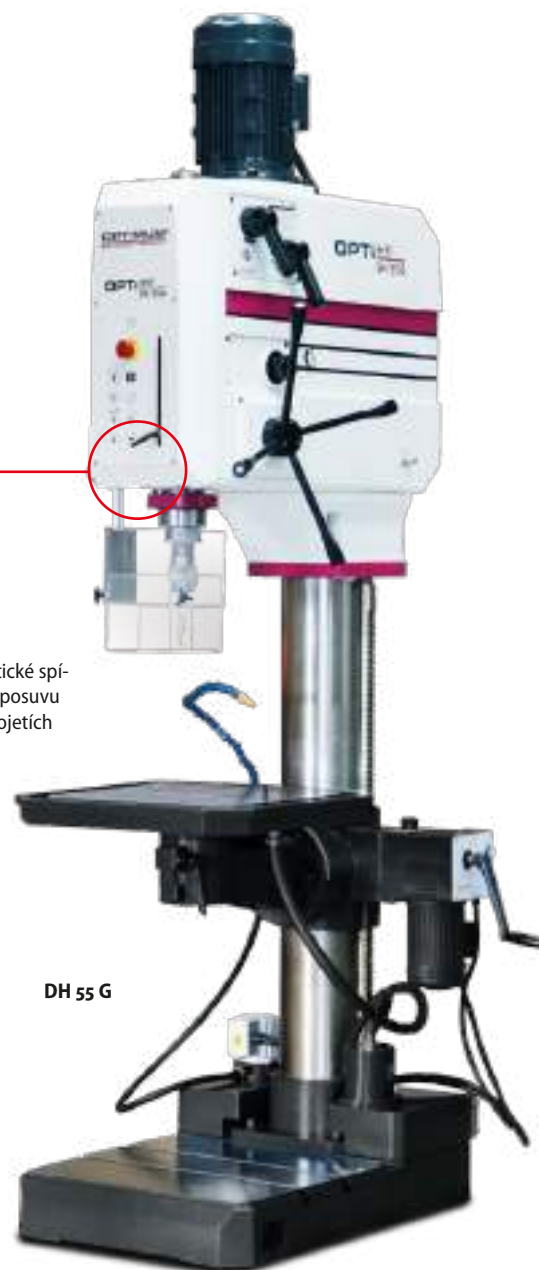
DH 55 G

Volitelné příslušenství	Obj. číslo	Cena bez DPH
Nožní ovládání pro DH 35/45/55 G	3050032	2 990 Kč
Strojní svěrák BSI 140	3000214	5 090 Kč
Strojní svěrák BSI 200	3000220	7 490 Kč
Upínky SPW 12 – sada	3352017	2 490 Kč
Upínky SPW 16 – sada	3352019	3 590 Kč
Rychloupínací hlavička s MK4, 1 – 16 mm	3050574	2 590 Kč

Volitelné příslušenství	Obj. číslo	Cena bez DPH
Závitořezná hlava M5 – M12, B16	3352042	12 490 Kč
Redukční pouzdro MK4/MK 3	3050664	399 Kč
Vrtáky HSS-Co, sada 25 ks, 1 – 13 mm	3201010	1 999 Kč
Vrtáky HSS s kuželovou stopkou MK3	3051003	5 790 Kč
Chladicí kapalina AG FRIGUO B 553, 5 l	1011	1 099 Kč

OPTI^{drill}® B 50 GSM

Masivní převodová sloupová vrtačka s elektromagnetickým spínáním posuvu vřetene, závitovacím cyklem a chlazením. Určená pro nejnáročnější použití.

- ▶ Masivní litinové provedení zaručuje vysokou stabilitu stroje
- ▶ **Centrální mazání** ozubených kol převodovky pomocí olejového čerpadla
- ▶ Vysoká přesnost a kruhovitost díky tuhému vřetenu, které je kalené a broušené
- ▶ 9 rychlostí řaditelných pákami na přední straně stroje a dvoustupňový elektromotor poskytují 18 rychlostních stupňů
- ▶ Masivní pracovní stůl: **elektrický zdvih**, velká upínací plocha, masivní žebrování, T-drážky 18 mm
- ▶ Integrované čerpadlo chlazení
- ▶ Převodovka s kalenými ozubenými koly v olejové lázni
- ▶ **Závitovací cyklus** pro efektivní výrobu závitů
- ▶ Uzamykatelný hlavní vypínač s bezpečnostním krytím
- ▶ Integrovaná lampa osvětlení pracovního stolu
- ▶ **Mechanický vyražec** pro snadnou výměnu nástrojů
- ▶ Výškově nastavitelný ochranný štít s mikrospínačem proti odlétávajícím tříškám
- ▶ Nastavitelný hloubkový doraz s milimetrovou stupnicí
- ▶ Masivní základová deska, precizně povrchově opracovaná
- ▶ **Strojní posuv** ovládaný elektromagnetickou spojkou se **šesti rychlostmi posuvu**

**GARANČNÍ
PROHLÍDKA
ZDARMA**



Přepínač rychlosti strojního posuvu s tabulkou doporučených hodnot pro různé průměry vrtáků v různých materiálech.

- ▶ Právý/levý chod
- ▶ Přepínač rychlosti motoru
- ▶ Závitovací cyklus
- ▶ Nouzový vypínač
- ▶ Zapnutí/Vypnutí
- ▶ Vypínač osvětlení
- ▶ Vypínač chlazení



Vyražec usnadňuje výměnu nástrojů

- ▶ Elektrický zdvih pracovního stolu

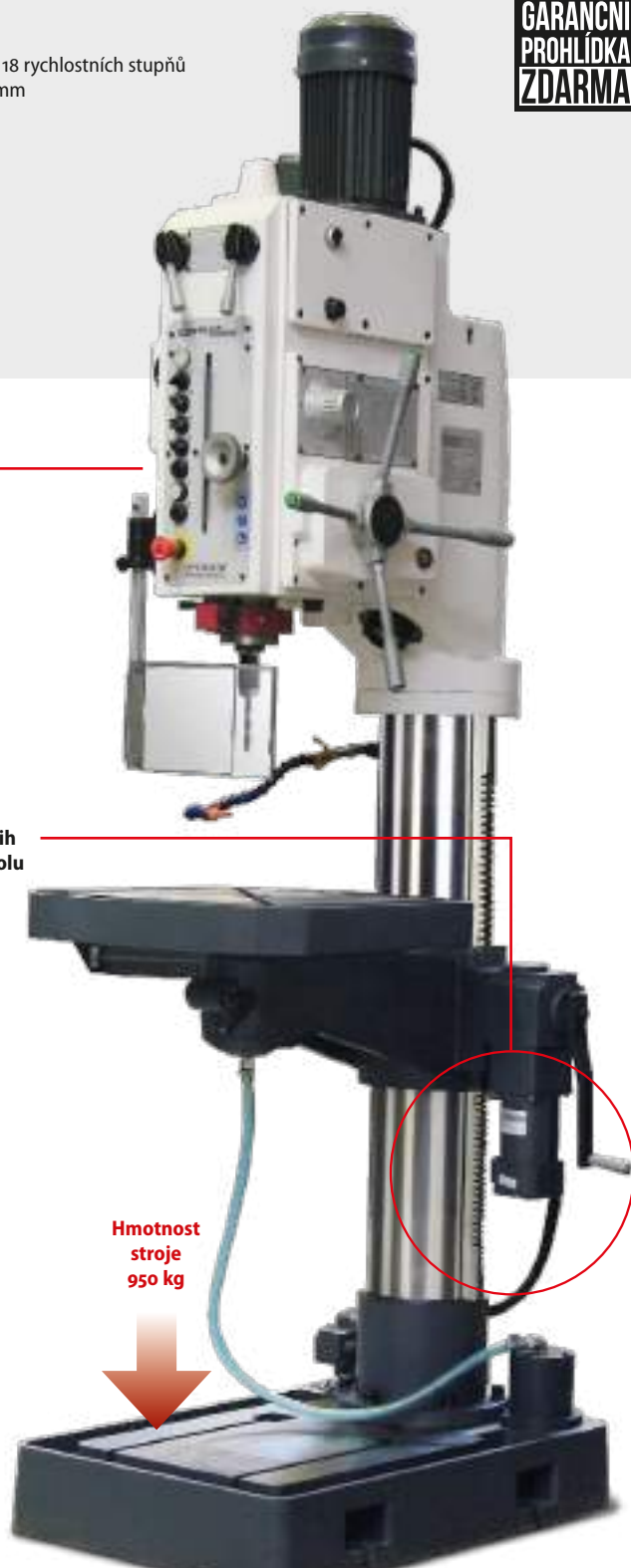

Hmotnost stroje 950 kg

Typ	B 50 GSM
Objednávací číslo	3034500 400 V
Cena bez DPH	249 990 Kč

Technická data	
Vrtací výkon trvalý ocel	Ø 45 mm
Vrtací výkon max. ocel	Ø 50 mm
Závitování max. ocel	M42
Kužel vřetene	MK4
Zdvih pinoly	230 mm
Vyložení	375 mm
Strojní posuv	6 rychlostí / 0,05 – 0,3 mm/ot.
Otáčky vřetene	54 – 2 090 ot/min
Počet rychlostí	9 × 2
Rozměry pracovního stolu	600 × 600 mm
T-drážka	18 mm
Nosnost stolu	400 kg
Rozměry prac. plochy základny	600 × 520 mm
Max. vzdálenost vřetene a stolu	800 mm
Max. vzdálenost vřetene a základny	1 300 mm
Průměr sloupu	200 mm
Příkon motoru	3,0 / 2,4 kW - 400 V
Rozměry	1 135 × 600 × 2 460 mm
Hmotnost	950 kg
Součást dodávky	<ul style="list-style-type: none"> ▶ Rychloupínací hlavička 1 – 16 mm ▶ Kuželový trn MK4/B16 ▶ Osvětlení pracovního stolu ▶ Chladicí zařízení ▶ Ochranný kryt sklíčidla

Volitelné příslušenství B 50 GSM	Obj. číslo	Cena bez DPH
Rychloupínací hlavička s MK4, 1 – 16 mm	3050574	2 590 Kč
Redukční pouzdro MK4/MK3	3050664	399 Kč
Vrtáky HSS-Co, sada 25 ks, 1 – 13 mm	3201010	1 999 Kč
Vrtáky HSS s kuželovou stopkou MK3	3051003	5 790 Kč
Upínky SPW 16 – sada	3352019	3 590 Kč
Závitorezná hlava M5 – M12, B16	3352042	12 490 Kč
Chladicí kapalina AG FRIGUO B 553, 5 l	1011	1 099 Kč
Strojní svěrák BSI 140	3000214	5 090 Kč
Strojní svěrák BSI 200	3000220	7 490 Kč

Radiální vrtačky VR

Přesné a masivní radiální vrtačky, ideální pro univerzální použití při sériové výrobě.

- ▶ Plynulá regulace otáček vřetene pomocí frekvenčního měniče
- ▶ Digitální ukazatel počtu otáček
- ▶ Koncové dorazy polohy vřetene
- ▶ Hydraulické upínání ve všech osách
- ▶ Tlačítko mazání a elektrorozvaděč na pravé straně vřeteníku
- ▶ Trochoidní mazání olejem
- ▶ S bezpečnostními prvky
- ▶ Bezpečnostní prvky lze také přidat na konec vodícího šroubu a vodící plochy
- ▶ Elektrické díly odpovídající standardům CE, CSA, UL
- ▶ PLC řídicí jednotka

**GARANČNÍ
 PROHLÍDKA
 ZDARMA**

VR 3040

VR 3060

Upínací kostka je součástí dodávky všech radiálních vrtaček.
 Vyobrazený naklápěcí stůl není součástí dodávky (volitelné příslušenství).

Volitelné příslušenství:

Naklápěcí stůl 600 × 400 mm
 (upínací plocha 520 × 320 mm)
 Objednávací číslo: 7300035
Cena bez DPH: 69 990 Kč

Typ	VR 3040	VR 3050	VR 3060
Objednávací číslo	7300010	400 V 7300020	400 V 7300030
Cena bez DPH	549 990 Kč	649 990 Kč	749 990 Kč

Technické údaje	VR 3040	VR 3050	VR 3060
Max. vrtací výkon (ocel 45)	40 mm	P 50 mm	P 62 mm
Max. vrtací výkon (litina HT200)	52 mm	PROFI 60 mm	PROFI 72 mm
Max. závitovací výkon (ocel 45)	M32	M40	M46
Max. závitovací výkon (litina HT200)	M40	M46	M52
Vzdálenost sloup-vřeteno	300 – 1 300 mm	350 – 1 400 mm	350 – 1 600 mm
Rozsah ručního posuvu vřeteníku (vodorovně)	1 000 mm	1 050 mm	1 250 mm
Vzdálenost vřeteno-stůl	300 – 1 200 mm	350 – 1 250 mm	350 – 1 250 mm
Rozsah posuvu vřetene	260 mm	280 mm	315 mm
Průměr sloupu	280 mm	320 mm	350 mm
Kužel vřetene	MK 4	MK 5	MK 5
Plynulá regulace otáček vřetene	Ano	Ano	Ano
Rozsah otáček vřetene	54 – 2 150 ot/min	38 – 275, 275 – 2 000 ot/min	38 – 275, 275 – 2 000 ot/min
Počet rychlostí posuvu vřetene	4	6	8
Rozsah rychlostí posuvu vřetene	0,10 – 0,63 mm/ot.	0,06 – 0,85 mm/ot.	0,06 – 1,00 mm/ot.
Rychlost zvedání/spouštění ramene	1,2 m/min	1,2 m/min	1,2 m/min
Úhel otáčení ramene	±180°	±180°	±180°
Příkon hlavního motoru	2,2 kW	3 kW	3 kW
Příkon motoru zvedání ramene	1,1 kW	1,1 kW	1,5 kW
Příkon hydraulického čerpadla pro zpevnění vřeteníku, sloupu a ramene	0,37 kW	0,75 kW	0,75 kW
Hmotnost stroje (bez stolu)	2 300 kg	3 200 kg	3 800 kg
Rozměry stroje (d × š × v)	2 070 × 850 × 2 430 mm	2 195 × 970 × 2 480 mm	2 490 × 1 050 × 2 600 mm
Součást dodávky	Upínací kostka	Upínací kostka	Upínací kostka

Svěráky BME s prizmou	BME 85	BME 100	BME 120	BME 150
Obj. číslo	3052630	3052632	3052634	3052636
Cena bez DPH	849 Kč	1 099 Kč	1 399 Kč	1 749 Kč

BME 100

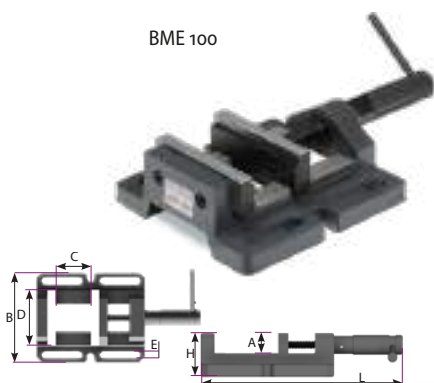

	A	C	D	E	F	L	B	H	kg
BME 85	30	69	85	12	103	235	132	58	2,8
BME 100	30	100	100	14	135	288	160	60	4
BME 120	30	120	120	14	147	327	180	63	5
BME 150	30	165	150	14	200	428	220	70	8

Strojní svěráky BMP s prizmou	BMP 100	BMP 130	BMP 160	BMP 160L	BMP 200	BMP 200L
Obj. číslo	3052610	3052613	3052616	3052617	3052620	3052621
Cena bez DPH	1 599 Kč	1 999 Kč	3 290 Kč	3 490 Kč	4 490 Kč	4 690 Kč

BMP 130

BMP 160/BMP 200 s plechovou upínací deskou

BMP 160L

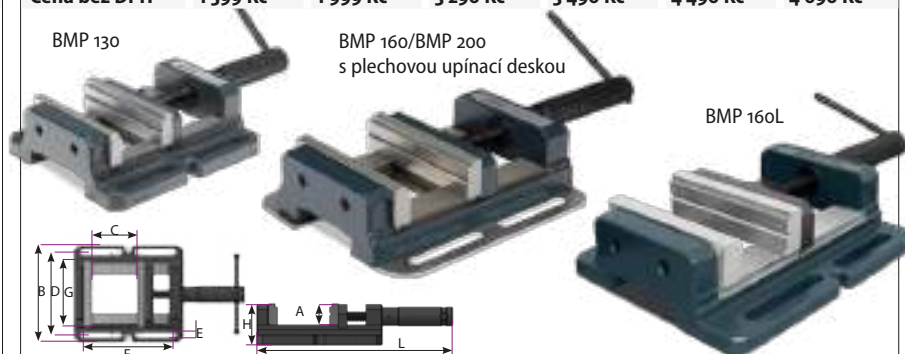

	A	C	D	E	G	L	B	H	kg
BMP 100	30	100	133	13	100	294	162	64	5,6
BMP 130	35	120	163	13	130	334	192	70	7,4
BMP 160	40	145	205	13	160	420	250	77	13
BMP 160L	40	145	205	13	160	420	280	82	15
BMP 200	50	195	245	14,5	200	535	290	87	21,6
BMP 200L	50	195	245	14,5	200	535	320	92	23

Masivní strojní svěráky BSI s prizmou	BSI 100	BSI 140	BSI 200
Objednací číslo	3000210	3000214	3000220
Cena bez DPH	3 490 Kč	5 090 Kč	7 490 Kč

Přesně broušený svěrák průmyslové kvality s výměnnou prizmatickou čelistí.



BSI 140

Tech. data	A	C	D	E	F	G	L	B	H	kg	
BSI 100	mm	35	110	100	12	216	40	max. 460	170	74	8,7
BSI 140	mm	45	150	140	14	290	50	max. 610	230	93	18
BSI 200	mm	58	200	200	16	406	64	max. 788	290	118	37

Strojní svěráky BSI-Q	BSI-Q 100	BSI-Q 140	BSI-Q 200
Objednací číslo	3000230	3000234	3000240
Cena bez DPH	3 690 Kč	5 990 Kč	7 690 Kč



BSI-Q 100

Tech. data	A	C	D	E	L	B	H	kg	
BSI-Q 100	mm	30	105	100	12	max. 335	150	95	5,5
BSI-Q 140	mm	40	155	140	14	max. 415	200	100	10,7
BSI-Q 200	mm	55	220	200	16	max. 525	275	125	20,2

Křížové stoly OPTIMUM®

- ▶ Drážka pro odvod kapaliny
- ▶ Nastavitelné rybinové vedení
- ▶ Nastavitelná stupnice s přesností 0,05 mm



KT 180

	KT 120	KT 179	KT 180	KT 210
Obj. číslo	3356595	3356596	3356591	3356600
Cena bez DPH	14 990 Kč	21 990 Kč	23 990 Kč	26 990 Kč
Tech. data				
A - šířka podstavce	222 mm	274 mm	274 mm	280 mm
D - délka podstavce	280 mm	340 mm	340 mm	362 mm
C - délka stolu	400 mm	500 mm	700 mm	730 mm
E - šířka stolu	120 mm	180 mm	180 mm	210 mm
G - velikost T-drážky	10 mm	12 mm	12 mm	14 mm
Posuv v ose X	220 mm	287 mm	480 mm	480 mm
Posuv v ose Y	165 mm	167 mm	170 mm	210 mm
Max. nosnost	40 kg	55 kg	55 kg	80 kg
Celkové rozměry (d×š×h)	506 × 400 × 140	748 × 483 × 155	948 × 483 × 155	1060 × 538 × 185
Hmotnost	22 kg	32 kg	49 kg	84 kg

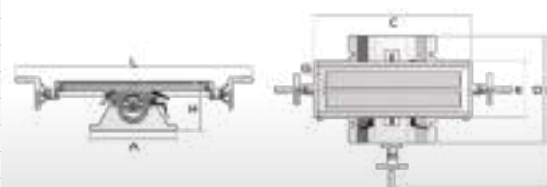

Sada upínek SPW (58-dílů)

- ▶ 24 svorníků 75/100/125/150/175/200 mm
- ▶ 6 T-matic + 6 matic
- ▶ 4 prodloužené matice
- ▶ 6 upínacích desek
- ▶ 12 podkladových bloků

SPW 8 (T-drážka 10 mm / M8)	3352015	1 999 Kč
SPW 10 (T-drážka 12 mm / M10)	3352016	2 190 Kč
SPW 12 (T-drážka 14 mm / M12)	3352017	2 490 Kč
SPW 14 (T-drážka 16 mm / M14)	3352018	3 190 Kč
SPW 16 (T-drážka 18 mm / M16)	3352019	3 590 Kč



T-matice (samostatné)

10 mm / M 8, 1 ks	3353020	79 Kč
12 mm / M 10, 1 ks	3353022	79 Kč
14 mm / M 12, 1 ks	3353025	79 Kč
16 mm / M 14, 1 ks	3353026	89 Kč
18 mm / M 16, 1 ks	3353028	89 Kč



Redukční pouzdra

MK3 - MK2	3050663	259 Kč
MK4 - MK2	3050665	399 Kč
MK4 - MK3	3050664	399 Kč



MK2 - MK3	3050667	599 Kč
MK3 - MK4	3050668	849 Kč



Přesné rychloupínací hlavičky OPTIMUM

Vrtací přesnost <0,06 mm

1 - 10 mm; B16	3050610	999 Kč
1 - 13 mm; B16	3050632	999 Kč
1 - 16 mm; B16	3050633	1 099 Kč
1 - 16 mm; B18	3050630	1 199 Kč



1 - 10 mm / B16
1 - 16 mm / B18



1 - 13 mm / B16
1 - 16 mm / B16

Morse kužely s ukončením pro vrtací hlavičky

MK2 - B16	3050659	149 Kč
MK2 - B18	3060659B18	219 Kč
MK3 - B16	3050660	249 Kč
MK3 - B18	3050660B18	249 Kč
MK4 - B16	3050661	369 Kč
MK5 - B16	3050675	379 Kč
MK6 - B16	3050676	699 Kč



Rychloupínací hlavičky s Morse kuželem

MK2, 1-16 mm; do 6 000 ot/min	3050571	2 490 Kč
MK2, 1-13 mm; do 8 000 ot/min	3050572	2 190 Kč
MK3, 1-16 mm; do 6 000 ot/min	3050573	2 490 Kč
MK4, 1-16 mm; do 6 000 ot/min	3050574	2 590 Kč



MSU 3 / MSU 4 – univerzální pojízdný podstavec / montážní stůl

- ▶ Tři plně výsvně, uzamykatelné zásuvky s kuličkovými ložisky, koncové zarážky zabraňují náhodnému otevření při manévrování nebo přepravě
- ▶ Stabilní provedení, nosnost 500 kg
- ▶ Stůl je uzamykatelný
- ▶ Vnitřní výška zásuvek – 100 mm / 100 mm / 200 mm

Typ	MSU 3	MSU 4
Objednací číslo	3352990	3352991
Cena bez DPH	12 490 Kč	14 490 Kč

Nosnost	max. 500 kg	
Nosnost zásuvky	max. 45 kg	
Rozměry pracovní plochy	650 x 655 mm	
Pracovní výška	620 mm	800 mm
Hmotnost	47 kg	55,5 kg



Průmyslové PU rohože

- ▶ Pro použití v suchém i vlhkém prostředí
- ▶ Horní i spodní nopová úprava zajišťuje pohodlné stání a zabraňuje skluzu
- ▶ Odolné vůči požáru
- ▶ 5 let záruka

Typ	Rohož 1 840 x 640 mm	Rohož 1 840 x 940 mm	Rohož 3 040 x 640 mm	Rohož 3 040 x 940 mm
Objednací číslo	6800000	6800005	6800001	6800006
Cena bez DPH	5 090 Kč	7 790 Kč	9 090 Kč	13 090 Kč

Tloušťka	14 mm	14 mm	14 mm	14 mm
Barva	Antracitová	Antracitová	Antracitová	Antracitová
Teplotní odolnost	-35 °C až +95 °C	-35 °C až +95 °C	-35 °C až +95 °C	-35 °C až +95 °C
Požární odolnost	B1 dle DIN 4102	B1 dle DIN 4102	B1 dle DIN 4102	B1 dle DIN 4102
Rozměry	1 840 x 640 mm	1 840 x 940 mm	3 040 x 640 mm	3 040 x 940 mm
Hmotnost	6 kg	9 kg	10,5 kg	15 kg

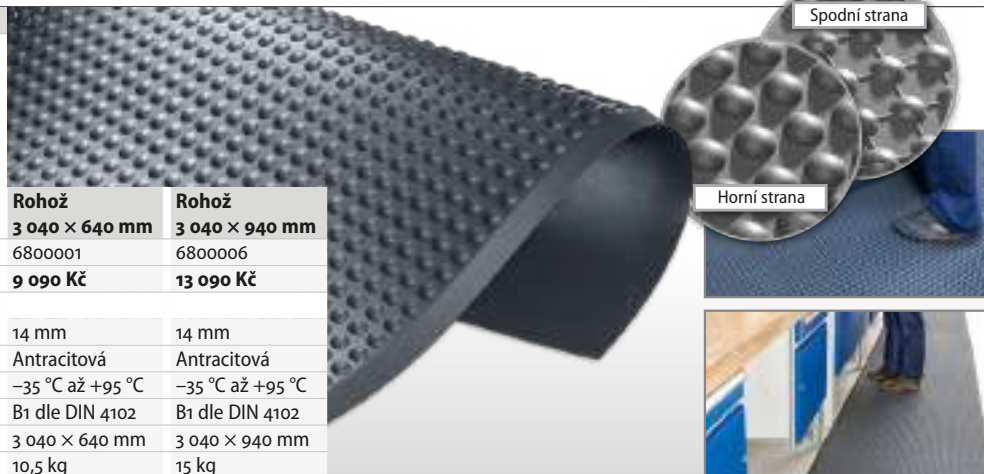

Sady spirálových vrtáků HSS-Co

- ▶ Dle normy DIN 338
- ▶ Křížové ostří pod úhlem 135°
- ▶ Legování kobaltem (5 %) poskytuje delší životnost
- ▶ V plastovém kufříku

1 – 13 mm, 25 ks (po 0,5 mm)	3201010	1 999 Kč
6 – 10 mm, 41 ks (po 0,1 mm)	3201021	2 990 Kč



Sada kuželových vrtáků do plechu

3201055	1 199 Kč
---------	-----------------

- ▶ 3 ks: 3 – 14 mm / 8 – 20 mm / 16 – 30,5 mm
- ▶ S ostrým hrotem, není potřeba předvrtání
- ▶ Kuželovité ostří a radiálně vystupňovaný obvod
- ▶ Vrtání bez otřepů
- ▶ Použití: Ocel 0,1 – 2 mm, ušlechtilá ocel (V2A) 0,1 – 1 mm, neželezné kovy 0,1 – 5 mm, plast až 10 mm
- ▶ Praktický plastový kufřík



Sada závitníků pro průchozí otvory, M3 – M12, TiN, 7 ks

4460041	7 590 Kč
---------	-----------------

- ▶ Závitníky strojní určené pro průchozí otvory, přímé drážky s lamačem A15 S
- ▶ 7 ks, velikost M3, M4, M5, M6, M8, M10, M12
- ▶ Povlakování TiN
- ▶ Made in Italy

Sada závitníků pro slepé otvory, M3 – M12, TiN, 7 ks

4460042	7 990 Kč
---------	-----------------

- ▶ Závitníky strojní určené pro slepé otvory, šroubovice 40° A70 S
- ▶ 7 ks, velikost M3, M4, M5, M6, M8, M10, M12
- ▶ Povlakování TiN
- ▶ Made in Italy



Sada kuželových záhlubníků

3201050	1 299 Kč
---------	-----------------

- ▶ Dle normy DIN 335C
- ▶ 6 kusů: 6/8/10/11,5/15/19 mm
- ▶ Kvalitní záhlubníky – ideální pro čisté odstraňování otřepů a zahlubování
- ▶ Použitelné s běžnými akušroubováký i stacionárními vrtačkami
- ▶ Praktický plastový kufřík



Sada HSS válcových záhlubníků

3201051	1 599 Kč
---------	-----------------

- ▶ Dle normy DIN 373
- ▶ 6 ks záhlubníků: pro šrouby M3 / M4 / M5 / M6 / M8 / M10 mm
- ▶ HSS záhlubníky 6,5 x 3,2 mm / 8 x 4,3 mm / 10 x 5,3 mm / 11 x 6,4 mm / 15 x 8,54 mm / 18 x 10,5 mm
- ▶ Pro zahlubování šroubů a matic dle DIN 74
- ▶ Praktický plastový kufřík



Sada na opravu závitů

3202010	2 390 Kč
---------	-----------------

- ▶ 5 ks spirálových vrtáků 5,2 mm / 6,3 mm / 8,3 mm / 10,4 mm / 12,4 mm
- ▶ 5 ks závitníků (M5 / M6 / M8 / M10 / M12)
- ▶ 5 ks přípravků pro instalaci opravných vložek
- ▶ 5 ks odlamovacích přípravků
- ▶ 110 ks opravných vložek: 25 ks M5 x 0,8 mm / 25 ks M6 x 1 mm / 25 ks M8 x 1,25 mm / 25 ks M10 x 1,5 mm / 10 ks M12 x 1,75 mm
- ▶ Pro opravu poškozených závitů, pro vyztužení závitů v materiálech s nízkou pevností v tahu
- ▶ Praktický kovový kufřík



Kleštinový upínač MK2 / M10 / ER25 s kleštinami	3352052	5 990 Kč
▶ Kleštinový upínač, 15 kleštin Ø 2 - 16 mm, upínací klíč, dřevěný kufřík / DIN ISO 15488		
Kleštinový upínač MK2 / M10 / ER32 s kleštinami	3352053	7 490 Kč
▶ Kleštinový upínač, 18 kleštin Ø 3 - 20 mm, upínací klíč, dřevěný kufřík / DIN ISO 15488		
Kleštinový upínač MK3 / M12 / ER32 s kleštinami	3352093	6 290 Kč
▶ Kleštinový upínač, 18 kleštin Ø 3 - 20 mm, upínací klíč, dřevěný kufřík / DIN ISO 15488		
Kleštinový upínač MK4 / M16 / ER32 s kleštinami	3352094	6 490 Kč
▶ Kleštinový upínač, 18 kleštin Ø 3 - 20 mm, upínací klíč, dřevěný kufřík / DIN ISO 15488		



Vrtáky HSS s kuželovou stopkou	▶ Ø 14,5/16/18/20/22/24/26/28/30 mm. V kovovém kufříku.	
Vrtáky HSS / MK2	3051002	5 790 Kč
Vrtáky HSS / MK3	3051003	5 790 Kč



Závitořezná hlava M5 - M12	3352042	12 490 Kč
▶ Kluzná spojka se čtyřmi stupni nastavení, upnutí B16		
▶ Součást dodávky: 2x flexibilní kleština, 2x upínací klíč, imbusový klíč		



Skličidla pro závitníky		
MK 2, M3 - M12	3050702	5 990 Kč
MK 3, M3 - M12	3050705	5 990 Kč
MK 4, M3 - M12	3050709	5 990 Kč
▶ Včetně 6 vložek: M3, M4, M5, M6-8, M10, M12		

MK 3, M8 - M20	3050706	7 990 Kč
MK 4, M8 - M20	3050710	7 990 Kč
▶ Včetně 6 vložek: M8, M10, M12, M14, M16, M18-20		



Klínový vyřezáč nástrojů		
MSP1 pro MK 1 - MK 3	3050636	749 Kč
MSP2 pro MK 4 - MK 6	3050637	899 Kč
▶ Šikový pomocník, mechanicky spolehlivý.		



Úchylkoměr (měřicí hodinky)	3385090	649 Kč
▶ Průměr upnutí 8 mm		
▶ Měřicí rozsah 10 mm		
▶ Dělení 0,01 mm		
▶ Dle DIN 878		

Přesný měřicí stojan	3356650	749 Kč
▶ Sloupek Ø 12 x 181 mm		
▶ Rameno Ø 10 x 150 mm		
▶ Magnetická základna 50 x 62 x 55 mm		



Měřicí hodinky s magnetickým měřicím stojanem

Univerzální chladicí zařízení		
▶ Nádrž, článková hadice, mag. držák, připojovací kabel		
▶ Obsah 11 litrů, dopravní výška 2,5 m, průtok 3,5 l/min.		
▶ Rozměry: 375 x 250 x 260 mm, IP54		
Univ. chladicí zařízení 230 V	3351999	4 490 Kč



Chladicí kovová hadice MMC 1	3356663	3 890 Kč
▶ Magnetické upínání - rozměry základny 62 x 50 x 55,5 mm, délka hadice 500 mm, přídržná síla 75 kg		
▶ Funguje na principu fixírky		
▶ Regulovatelný vstup pro stlačený vzduch		



Chladicí hadice KMS 2	3356660	1 499 Kč
------------------------------	---------	----------

- ▶ Dvouramenná ohebná chladicí hadice z plastu
- ▶ Elektricky nevodivá, ohebná a stabilní
- ▶ Magnetické upínání
- ▶ Nekorodující, odolná rozpouštědlům a chemikáliím



Chladicí kapalina AG FRIGUO B 553, koncentrát 5 kg	1011	1 099 Kč
---	------	----------

- ▶ Ředitelná vodou
- ▶ Neobsahuje kyselinu boritou, chlór, sekundární aminy



Pracovní lampa WBL 3	3351062	2 790 Kč
▶ Dlouhá životnost LED světla, šetří energii		
▶ Vysoká polohová stabilita		
▶ Ohebné rameno 520 mm		
▶ Hlava s otočným kloubem		
▶ Intenzita osvětlení 390 Lux		
▶ Teplota osvětlení 5600 - 6000 K		
▶ Krytí IP20		
▶ Výkon 3 x 1 W / 230 V		

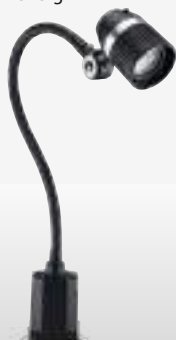

Magnet. sběrač třísek „Chipmag“	3850010	1 599 Kč
▶ K odstraňování třísek při obrábění kovů		
▶ Univerzální a rychlé použití na obtížně přístupných místech, např. k čištění vnitřních ploch při jádrovém vrtání		



MECUTSPRAY 500 ml	38760.1150	399 Kč
▶ Výkonný řezný olej pro obrábění všech ocelí i neželezných kovů. Bez tlačného plynu s ruční pumpou.		



Magnetické vrtačky Metallkraft®

Kvalitní stroje pro mnohostranné použití.

- ▶ Vrtačky s výkonným motorem konstruované pro vrtání ocelí
- ▶ Pro jádrové vrtačky s 19 mm weldonovou stopkou
- ▶ Dlouhé vedení pinoly zaručuje přesné vrtání
- ▶ Uzemnění s dvojitou izolací, proto je ideální pro staveniště
- ▶ Velká magnetická přídržná síla
- ▶ Vysoce kvalitní konstrukce
- ▶ Chladicí médium je přiváděno středem nástroje
- ▶ Jednoduchá změna režimu jádrového vrtání na režim plného vrtání
- ▶ Rychloupínání jádrových vrtáků (MB 351 a MB 502)
- ▶ Vyobrazené jádrové vrtačky a závitník nejsou součástí dodávky

MB 502

- ▶ Dvě rychlosti 230/300 ot/min.
- ▶ Příkon motoru 2 000 W
- ▶ Max. magnetická přídržná síla 32 000 N

MB 754

- ▶ Čtyři rozsahy otáček 90/120/180/230 ot/min.
- ▶ Příkon motoru 2 000 W
- ▶ Max. magnetická přídržná síla 32 000 N

Rozsah dodávky

- ▶ Nádobka na chladicí kapalinu
- ▶ Ochranný štítek
- ▶ Montážní klíče
- ▶ Kufř pro uložení stroje
- ▶ Bezpečnostní řetěz
- ▶ Vyrážecí klín (MB 754)



MB 351

- ▶ Jedna rychlost
- ▶ Rychloupínání



MB 351 F, vhodná do stísněných prostor

- ▶ Jedna rychlost
- ▶ Rychloupínání
- ▶ LED osvětlení



MB 502 E

- ▶ Dvě rychlosti
- ▶ Rychloupínání



MB 502

- ▶ Dvě rychlosti
- ▶ Rychloupínání



MB 754

- ▶ Čtyři rychlosti



MB 1204

- ▶ Čtyři rychlosti
- ▶ Příkon motoru 2 000 W

Typ	MB 351 F	MB 351	MB 502 E	MB 502	MB 754	MB 1204
Objednací číslo	3860350	3860351	3860500	3860502	3860754	3861204
Cena bez DPH	16 990 Kč	14 990 Kč	21 990 Kč	27 990 Kč	36 990 Kč	61 990 Kč



Technická data						
Max. ø vrtáku Jádrový vrták	35 mm	35 mm	50 mm	50 mm	75 mm	120 mm
Max. hloubka vrtání Jádrový vrták	30 mm	50 mm	50 mm	75 mm	50 mm	75 mm
Max. ø vrtáku Běžný vrták ¹⁾	-	13 mm ¹⁾	13 mm ¹⁾	16 mm ¹⁾	32 mm ¹⁾	32 mm ¹⁾
Max. hloubka vrtání Běžný vrták ¹⁾	-	110 mm ¹⁾	140 mm ¹⁾	110 mm ¹⁾	150 mm ¹⁾	200 mm ¹⁾
Max. ø vrtáku Běžný vrták ²⁾	-	-	-	-	16 mm ²⁾	16 mm ²⁾
Max. hloubka vrtání Běžný vrták ²⁾	-	-	-	-	110 mm ²⁾	110 mm ²⁾
Upnutí vřetene	Weldon 19 mm, 3/4"	M24	Weldon 19 mm, 3/4"	M24	MK3	MK3
Otáčky při zatížení (ot/min)	390	330	180 / 270	230 / 300	90 / 120 / 180 / 230	120 / 220 / 250 / 450
Příkon motoru	1 100 W / 230 V	1 100 W / 230 V	1 100 W / 230 V	2 000 W / 230 V	2 000 W / 230 V	2 000 W / 230 V
Rozměry magnetické základny	165 × 80 mm	165 × 80 mm	180 × 90 mm	200 × 100 mm	200 × 100 mm	210 × 120 mm
Přídržná síla	15 000 N	15 000 N	17 000 N	32 000 N	32 000 N	32 000 N
Hlavní rozměry v mm	300 × 210 × 210	450 × 330 × 260	450 × 300 × 280	570 × 340 × 290	610 × 350 × 290	670 × 370 × 240
Hmotnost	10 kg	12,7 kg	15 kg	23 kg	24,8 kg	29 kg

¹⁾ Při použití nástavce a sklíčidla. ²⁾ Při použití nástavce MK3 a sklíčidla. Pozn.: Vyobrazené jádrové vrtačky nejsou součástí dodávky

Vrtačka pro vrtání trubek RB 127

- ▶ Integrovaná vodováha
- ▶ Vrtání až do \varnothing 127 mm
- ▶ Horizontální i vertikální pracovní poloha
- ▶ Upevnění pomocí rychloupínacího systému a řetězu
- ▶ Nízký profil



RB 127

- ▶ Jedna rychlost
- ▶ Sklíčidlo 1 – 16 mm
- ▶ Integrovaná vodováha

Magnetická vrtačka DM 50 s permanentním magnetem

- ▶ **Permanentní magnet je nezávislý na elektrickém připojení a tím 100 % bezpečný**
- ▶ Převodovka s olejovou náplní
- ▶ Uzemnění s dvojitou izolací
- ▶ Vysoká přídržná síla
- ▶ Automatické chlazení středem vrtáku
- ▶ Kvalitní konstrukce
- ▶ Snadná změna jádrového vrtáku za spirálový



DM 50

- ▶ **Permanentní magnet**
- ▶ Jedna rychlost
- ▶ Sklíčidlo 1 – 16 mm
- ▶ Motor 1 750 W

Magnetická vrtačka DM 36 VT s funkcí řezání závitů

- ▶ Převodovka s olejovou náplní
- ▶ Změna směru otáčení
- ▶ Uzemnění s dvojitou izolací
- ▶ Vysoká přídržná síla
- ▶ Automatické chlazení středem vrtáku
- ▶ Kvalitní konstrukce
- ▶ Snadná změna jádrového vrtáku za spirálový



DM 36 VT

- ▶ Možnost závitování
- ▶ Plynulá regulace rychlosti

Závitořez GS 18 Elektrický závitořez s reverzní převodovkou.

- ▶ Reverzní převodovka potřebuje velmi krátkou dobu pro řezání závitů: bez tlaku na vřeteno se nástroj nepohybuje, při tlaku na vřeteno se začne vřeteno pomalu otáčet v pravém chodu, při uvolnění se automaticky spustí rychlý zpětný chod s 680 ot/min
- ▶ Vysoký točivý moment, nízké otáčky a vysoká přesnost chodu
- ▶ Univerzální upínání pro standardní závitníky M6 až M18
- ▶ Přídavná rukojeť
- ▶ Hloubkový doraz pro řezání závitů ve slepých otvorech



Závitořez GS 18

- ▶ Pro závitníky M6 – M18

Typ	RB 127	DM 50 PM	DM 36 VT
Objednáací číslo	3860127	3071550	3071236
Cena bez DPH	27 990 Kč	28 990 Kč	21 990 Kč
D DÍLNA			
Technická data			
Max. \varnothing vrtáku Jádrový vrták	127 mm	50 mm	36 mm
Max. hloubka vrtání Jádrový vrták	-	50 mm	35 mm
Max. \varnothing vrtáku Běžný vrták	-	13 mm	18 mm
Max. \varnothing závitníku	-	-	M15
Upnutí vřetene	1 – 16 mm	Weldon 19 mm, 3/4"	MK2, pevné
Otáčky	-	20 – 280/510 ot/min (naprázdno), plynulá regulace	15 – 270/520 ot/min (naprázdno), plynulá regulace
Příkon motoru	1 100 W / 230 V	1 750 W / 230 V	1 550 W / 230 V
Rozměry magnetické základny	-	165 × 83 mm	166 × 80 mm
Přídržná síla	-	16 500 N	14 200 N
Hlavní rozměry	319 × 270 × 302 mm	220 × 250 × 380 mm	220 × 250 × 380 mm
Hmotnost	14,5 kg	11,7 kg	12 kg

Pozn.: Vyobrazené jádrové vrtáky a závitníky nejsou součástí dodávky

Typ	GS 18
Objednáací číslo	3860018
Cena bez DPH	14 990 Kč
D DÍLNA	
Řezání závitů	
Ocel (S235JR), krátkodobý provoz	M18
Ocel (S235JR), trvalý provoz	M14
Hliník, krátkodobý provoz	M18
Hliník, dlouhodobý provoz	M16
Otáčky	
vpřed, chod naprázdno	280 ot/min
zpět, chod naprázdno	680 ot/min
Příkon	450 W / 230 V
Rozměry	400 × 80 × 200 mm
Hmotnost	3,15 kg

Volitelné příslušenství pro MB 351



Rychloupínací unášecí hlava krátká, M24/Weldon 19 mm pro všechny nabízené typy korunkových vrtáků Karnash

Objednací číslo 3877351
Cena bez DPH 2 490 Kč



	Obj. číslo	Cena bez DPH
Redukce M24/ 1/2" x 15 mm pro sklíčidlo	3876001	499 Kč
Sklíčidlo 1,5-13 mm	3876002	249 Kč

Volitelné příslušenství pro MB 502 E

Jádrové vrtáky Weldon 19 mm se upínají přímo do vrtačky.



Adaptér Weldon 19 mm / B16
Objednací číslo 38720.1384
Cena bez DPH 399 Kč



	Obj. číslo	Cena bez DPH
Redukce Weldon 19 mm / 1/2" x 20 mm pro sklíčidlo	3876020	549 Kč
Sklíčidlo 1,5-13 mm	3876002	249 Kč

Volitelné příslušenství pro MB 502



Rychloupínací unášecí hlava dlouhá, M24/Weldon 19 mm pro všechny nabízené typy korunkových vrtáků Karnash

Objednací číslo 3877502
Cena bez DPH 2 490 Kč



	Obj. číslo	Cena bez DPH
Redukce M24/ 5/8" x 15 mm pro sklíčidlo	3876004	649 Kč
Sklíčidlo 1-16 mm	3876005	509 Kč

Volitelné příslušenství pro MB 754

Rychloupínací unášecí hlavy Weldon s kuzelem MK3 na str. 31



	Obj. číslo	Cena bez DPH
Redukce MK3 / 5/8"	3876007	1 349 Kč
Sklíčidlo 1-16 mm	3876005	509 Kč

Pouzdro s kuzelem MK 3 pro upnutí závitových kleštin (pro MB 754)



M3 - M6	3876017	4 990 Kč
M8 - M25	3876018	4 990 Kč

Držák závitníku pro pouzdro MK3



M5	3876009	3 990 Kč
M6	3876010	3 990 Kč
M16	3876014	3 990 Kč
M20	3876015	3 990 Kč
M25	3876016	3 990 Kč

Přípravek pro upnutí MB 754 na potrubí

Objednací číslo 3867504
Cena bez DPH 6 990 Kč



Sada jádrových vrtáků SILVER-LINE 25 + 18 mm vrták BLUE-LINE

Jádrové vrtáky Ø 12, 14, 16, 18, 20 a 22 mm, 4x středící kolík

Objednací číslo 3873008
Cena bez DPH 3 990 Kč

Vyzkoušejte si špičkový vrták BLUE-LINE Ø 18 mm s povrchovou úpravou DuraBlue, je součástí této sady.



Volitelné příslušenství pro MB 1204

Rychloupínací unášecí hlavy Weldon s kuzelem MK3 na str. 31



	Obj. číslo	Cena bez DPH
Redukce MK3 / 5/8"	3876007	1 349 Kč
Sklíčidlo 1-16 mm	3876005	509 Kč

Rychloupínací unášecí hlava Quick-Change Weldon/Universal 19 mm (3/4") s vnitřním chlazením

Typ	Hlava MK2	Hlava MK3
Obj. číslo	38720.1303	38720.1307
Cena bez DPH	4 890 Kč	4 990 Kč

Rychloupínací unášecí hlava Weldon/Universal 19 mm (3/4") Quick-Change bez vnitřního chlazení

Typ	Hlava MK2	Hlava MK3
Obj. číslo	38720.1301	38720.1437
Cena bez DPH	3 490 Kč	3 790 Kč

Unášecí hlava Weldon/Universal 19 mm (3/4") s vnitřním chlazením

Typ	Hlava MK2	Hlava MK3
Obj. číslo	38720.1287	38720.1289
Cena bez DPH	3 490 Kč	3 790 Kč

Unášecí hlava Weldon/Universal 32 mm (1 1/4") s vnitřním chlazením

Typ	Hlava MK3	Hlava MK4
Obj. číslo	38720.1290	38720.1292
Cena bez DPH	4 390 Kč	4 590 Kč

Unášecí hlava Weldon/Universal 19 mm (3/4") bez vnitřního chlazení

Typ	Hlava MK2	Hlava MK3
Obj. číslo	38720.1283	38720.1293
Cena bez DPH	1 809 Kč	1 979 Kč

Unášecí hlava Weldon/Universal 32 mm (1 1/4") bez vnitřního chlazení

Typ	Hlava MK3
Obj. číslo	38720.1286
Cena bez DPH	1 699 Kč

Dlouhá unášecí hlava Weldon 19 mm (3/4") s vnitřním chlazením

Pro všechny velmi dlouhé korunkové vrtáky, např. Gold-Line 80/110, Blue-Line 80/110, Hard-Line 80/110. Není nutné přestřikovávání dvoudílného středícího kolíku. Lze vrtat bez přerušování až do hloubky 110 mm.



Typ	Hlava MK3
Obj. číslo	38720.1291
Cena bez DPH	4 590 Kč

Závitořezná hlava M5 – M12

- Kluzná spojka se čtyřmi stupni nastavení, upnutí B16
- Součást dodávky: 2x flexibilní kleština, 2x upínací klíč, imbusový klíč



Typ	Hlava MK3
Obj. číslo	3352042
Cena bez DPH	12 490 Kč

Chladicí kapalina AG COOL B 553, koncentrát 5 kg

- Ředitelná vodou
- Neobsahuje kyselinu boritou, chlór ani sekundární aminy

Objednávací číslo	1011
Cena bez DPH	1 099 Kč

MECUTSPRAY, 500 ml

- Výkonný řezný olej pro obrábění všech ocelí i neželezných kovů.
- **Bez tlačného plynu s ruční pumpou**

Objednávací číslo	38760.1150
Cena bez DPH	399 Kč

Výkonný řezný olej MECUTOIL

- Ředitelný vodou. 5% olej = pro normální konstrukční oceli a neželezné kovy, 10% olej = pro oceli o vyšší pevnosti a ušlechtilé oceli.
- Pro nejtěžší obrábění lze olej míchat v poměru až 1 : 1, nebo jej lze používat i čistý.

MECUTOIL 100 – 2,5 kg	
Objednávací číslo	38760.1100025
Cena bez DPH	899 Kč

MECUTOIL 100 – 10 kg	
Objednávací číslo	38760.110010
Cena bez DPH	3 490 Kč

Univerzální řezná pasta, 750 ml

Dobře drží na nástroji, ideální pro práci v obtížných polohách. Bez obsahu chlóru. Obsah 750 ml.

Objednávací číslo	38760.1157
Cena bez DPH	999 Kč

Speciální řezný vosk, 350 g

Pro neželezné kovy. Drží dobře na nástroji, ideální pro práci v obtížných polohách. Bez obsahu chlóru.

Objednávací číslo	38760.1200
Cena bez DPH	399 Kč

Magnetický sběrač třísek „Chipmag“

K odstraňování třísek při vrtání, frézování, soustružení atd. Univerzální a rychlé použití na obtížně přístupných místech, ideální k čištění vnitřních ploch při jádrovém vrtání

Objednávací číslo	3850010
Cena bez DPH	1 599 Kč



JÁDROVÉ VRTÁKY KARNASCH™ A PŘÍSLUŠENSTVÍ

Jádrové vrtáky Karnasch™ SILVER-LINE 25	
Hloubka vrtání	25 mm
Upnutí	Weldon 19 mm, ¾"
Celková délka	60 mm



Jádrové vrtáky Karnasch™ SILVER-LINE 50	
Hloubka vrtání	50 mm
Upnutí	Weldon 19 mm, ¾"
Celková délka	85 mm



Jádrové vrtáky Karnasch™ GOLD-LINE 30	
Hloubka vrtání	30 mm
Upnutí	Weldon 19 mm, ¾"
Celková délka	63 mm



Jádrové vrtáky Karnasch™ GOLD-LINE 55	
Hloubka vrtání	55 mm
Upnutí	Weldon 19 mm, ¾"
Celková délka	87 mm



Ø	Obj. číslo	Cena bez DPH
12	387 20.1255 12	439 Kč
13	387 20.1255 13	439 Kč
14	387 20.1255 14	449 Kč
15	387 20.1255 15	449 Kč
16	387 20.1255 16	469 Kč
17	387 20.1255 17	469 Kč
18	387 20.1255 18	489 Kč
19	387 20.1255 19	489 Kč
20	387 20.1255 20	539 Kč
21	387 20.1255 21	539 Kč
22	387 20.1255 22	659 Kč
23	387 20.1255 23	659 Kč
24	387 20.1255 24	689 Kč
25	387 20.1255 25	689 Kč
26	387 20.1255 26	749 Kč
27	387 20.1255 27	749 Kč
28	387 20.1255 28	799 Kč
29	387 20.1255 29	799 Kč
30	387 20.1255 30	849 Kč
31	387 20.1255 31	849 Kč
32	387 20.1255 32	879 Kč
33	387 20.1255 33	879 Kč
34	387 20.1255 34	919 Kč
35	387 20.1255 35	919 Kč
36	387 20.1255 36	1 039 Kč
37	387 20.1255 37	1 039 Kč
38	387 20.1255 38	1 199 Kč
39	387 20.1255 39	1 199 Kč
40	387 20.1255 40	1 309 Kč
41	387 20.1255 41	1 309 Kč
42	387 20.1255 42	1 409 Kč
43	387 20.1255 43	1 409 Kč
44	387 20.1255 44	1 539 Kč
45	387 20.1255 45	1 539 Kč
46	387 20.1255 46	1 649 Kč
47	387 20.1255 47	1 649 Kč
48	387 20.1255 48	1 759 Kč
49	387 20.1255 49	1 759 Kč
50	387 20.1255 50	1 869 Kč
51	387 20.1255 51	1 869 Kč
52	387 20.1255 52	1 979 Kč
53	387 20.1255 53	1 990 Kč
54	387 20.1255 54	2 090 Kč
55	387 20.1255 55	2 190 Kč
56	387 20.1255 56	2 290 Kč
57	387 20.1255 57	2 390 Kč
58	387 20.1255 58	2 390 Kč
59	387 20.1255 59	2 490 Kč
60	387 20.1255 60	2 590 Kč

Ø	Obj. číslo	Cena bez DPH
12	387 20.1265 12	569 Kč
13	387 20.1265 13	569 Kč
14	387 20.1265 14	589 Kč
15	387 20.1265 15	589 Kč
16	387 20.1265 16	599 Kč
17	387 20.1265 17	599 Kč
18	387 20.1265 18	659 Kč
19	387 20.1265 19	659 Kč
20	387 20.1265 20	699 Kč
21	387 20.1265 21	699 Kč
22	387 20.1265 22	789 Kč
23	387 20.1265 23	789 Kč
24	387 20.1265 24	849 Kč
25	387 20.1265 25	849 Kč
26	387 20.1265 26	909 Kč
27	387 20.1265 27	909 Kč
28	387 20.1265 28	989 Kč
29	387 20.1265 29	989 Kč
30	387 20.1265 30	1 039 Kč
31	387 20.1265 31	1 039 Kč
32	387 20.1265 32	1 099 Kč
33	387 20.1265 33	1 099 Kč
34	387 20.1265 34	1 209 Kč
35	387 20.1265 35	1 209 Kč
36	387 20.1265 36	1 429 Kč
37	387 20.1265 37	1 429 Kč
38	387 20.1265 38	1 539 Kč
39	387 20.1265 39	1 539 Kč
40	387 20.1265 40	1 649 Kč
41	387 20.1265 41	1 649 Kč
42	387 20.1265 42	1 869 Kč
43	387 20.1265 43	1 869 Kč
44	387 20.1265 44	1 979 Kč
45	387 20.1265 45	1 979 Kč
46	387 20.1265 46	2 090 Kč
47	387 20.1265 47	2 090 Kč
48	387 20.1265 48	2 190 Kč
49	387 20.1265 49	2 190 Kč
50	387 20.1265 50	2 490 Kč
51	387 20.1265 51	2 490 Kč
52	387 20.1265 52	2 590 Kč
53	387 20.1265 53	2 690 Kč
54	387 20.1265 54	2 790 Kč
55	387 20.1265 55	2 990 Kč
56	387 20.1265 56	2 990 Kč
57	387 20.1265 57	3 090 Kč
58	387 20.1265 58	3 190 Kč
59	387 20.1265 59	3 190 Kč
60	387 20.1265 60	3 290 Kč

Ø	Obj. číslo	Cena bez DPH
12	387 20.1260U 12	529 Kč
13	387 20.1260U 13	549 Kč
14	387 20.1260U 14	549 Kč
15	387 20.1260U 15	559 Kč
16	387 20.1260U 16	599 Kč
17	387 20.1260U 17	599 Kč
18	387 20.1260U 18	609 Kč
19	387 20.1260U 19	609 Kč
20	387 20.1260U 20	659 Kč
21	387 20.1260U 21	659 Kč
22	387 20.1260U 22	769 Kč
23	387 20.1260U 23	769 Kč
24	387 20.1260U 24	819 Kč
25	387 20.1260U 25	819 Kč
26	387 20.1260U 26	879 Kč
27	387 20.1260U 27	879 Kč
28	387 20.1260U 28	929 Kč
29	387 20.1260U 29	929 Kč
30	387 20.1260U 30	1 009 Kč
31	387 20.1260U 31	1 009 Kč
32	387 20.1260U 32	1 039 Kč
33	387 20.1260U 33	1 039 Kč
34	387 20.1260U 34	1 099 Kč
35	387 20.1260U 35	1 099 Kč
36	387 20.1260U 36	1 259 Kč
37	387 20.1260U 37	1 259 Kč
38	387 20.1260U 38	1 429 Kč
39	387 20.1260U 39	1 429 Kč
40	387 20.1260U 40	1 539 Kč
41	387 20.1260U 41	1 539 Kč
42	387 20.1260U 42	1 649 Kč
43	387 20.1260U 43	1 649 Kč
44	387 20.1260U 44	1 759 Kč
45	387 20.1260U 45	1 759 Kč
46	387 20.1260U 46	1 869 Kč
47	387 20.1260U 47	1 869 Kč
48	387 20.1260U 48	1 979 Kč
49	387 20.1260U 49	1 979 Kč
50	387 20.1260U 50	2 090 Kč
51	387 20.1260U 51	2 090 Kč
52	387 20.1260U 52	2 190 Kč
53	387 20.1260U 53	2 290 Kč
54	387 20.1260U 54	2 390 Kč
55	387 20.1260U 55	2 490 Kč
56	387 20.1260U 56	2 490 Kč
57	387 20.1260U 57	2 590 Kč
58	387 20.1260U 58	2 590 Kč
59	387 20.1260U 59	2 690 Kč
60	387 20.1260U 60	2 790 Kč

Ø	Obj. číslo	Cena bez DPH
12	387 20.1270U 12	659 Kč
13	387 20.1270U 13	679 Kč
14	387 20.1270U 14	679 Kč
15	387 20.1270U 15	709 Kč
16	387 20.1270U 16	769 Kč
17	387 20.1270U 17	769 Kč
18	387 20.1270U 18	769 Kč
19	387 20.1270U 19	819 Kč
20	387 20.1270U 20	819 Kč
21	387 20.1270U 21	819 Kč
22	387 20.1270U 22	929 Kč
23	387 20.1270U 23	929 Kč
24	387 20.1270U 24	989 Kč
25	387 20.1270U 25	989 Kč
26	387 20.1270U 26	1 039 Kč
27	387 20.1270U 27	1 039 Kč
28	387 20.1270U 28	1 099 Kč
29	387 20.1270U 29	1 099 Kč
30	387 20.1270U 30	1 209 Kč
31	387 20.1270U 31	1 209 Kč
32	387 20.1270U 32	1 319 Kč
33	387 20.1270U 33	1 319 Kč
34	387 20.1270U 34	1 369 Kč
35	387 20.1270U 35	1 369 Kč
36	387 20.1270U 36	1 539 Kč
37	387 20.1270U 37	1 589 Kč
38	387 20.1270U 38	1 649 Kč
39	387 20.1270U 39	1 699 Kč
40	387 20.1270U 40	1 809 Kč
41	387 20.1270U 41	1 869 Kč
42	387 20.1270U 42	1 979 Kč
43	387 20.1270U 43	1 979 Kč
44	387 20.1270U 44	2 090 Kč
45	387 20.1270U 45	2 090 Kč
46	387 20.1270U 46	2 290 Kč
47	387 20.1270U 47	2 390 Kč
48	387 20.1270U 48	2 390 Kč
49	387 20.1270U 49	2 390 Kč
50	387 20.1270U 50	2 790 Kč
51	387 20.1270U 51	2 790 Kč
52	387 20.1270U 52	2 990 Kč
53	387 20.1270U 53	2 990 Kč
54	387 20.1270U 54	3 090 Kč
55	387 20.1270U 55	3 190 Kč
56	387 20.1270U 56	3 290 Kč
57	387 20.1270U 57	3 290 Kč
58	387 20.1270U 58	3 390 Kč
59	387 20.1270U 59	3 490 Kč
60	387 20.1270U 60	3 590 Kč

Sada jádrových vrtáků SILVER-LINE 25	
Sada obsahuje vrtáky Ø 12, 14, 16, 18, 20 a 22 mm, 2x středící kolík, plast. kufřík	
Objednáací číslo	387 20.1474
Cena bez DPH	3 690 Kč

Sada jádrových vrtáků SILVER-LINE 50	
Sada obsahuje vrtáky Ø 14, 16, 18, 20, 22 a 26 mm, 2x středící kolík, plast. kufřík	
Objednáací číslo	387 20.1475
Cena bez DPH	4 590 Kč

Sada jádrových vrtáků GOLD-LINE 30	
Sada obsahuje vrtáky Ø 12, 14, 16, 18, 20 a 22 mm, 2x středící kolík, plast. kufřík	
Objednáací číslo	387 20.1322
Cena bez DPH	4 590 Kč

Sada jádrových vrtáků GOLD-LINE 55	
Sada obsahuje vrtáky Ø 12, 14, 16, 18, 20 a 22 mm, 2x středící kolík, plast. kufřík	
Objednáací číslo	387 20.1332
Cena bez DPH	5 490 Kč

Středící kolík 6,34 × 77 mm	
Objednáací číslo	387 20.1261
Cena bez DPH	329 Kč



Středící kolík 6,34 × 102 mm	
Objednáací číslo	387 20.1271
Cena bez DPH	329 Kč



Středící kolík 6,34 × 77 mm	
Objednáací číslo	387 20.1261
Cena bez DPH	329 Kč



Středící kolík 6,34 × 102 mm	
Objednáací číslo	387 20.1271
Cena bez DPH	329 Kč



Jádrové vrtáky Karnasch™ BLUE-LINE 30	
Hloubka vrtání	30 mm
Upnutí	Weldon 19 mm, 3/4"
Celková délka	63 mm

Jádrové vrtáky Karnasch™ BLUE-LINE 55	
Hloubka vrtání	55 mm
Upnutí	Weldon 19 mm, 3/4"
Celková délka	87 mm

Jádrové vrtáky Karnasch™ BLUE-LINE PRO 30	
Hloubka vrtání	30 mm
Upnutí	Weldon 19 mm, 3/4"
Celková délka	63 mm

Jádrové vrtáky Karnasch™ BLUE-LINE PRO 55	
Hloubka vrtání	55 mm
Upnutí	Weldon 19 mm, 3/4"
Celková délka	87 mm



Ø	Obj. číslo	Cena bez DPH
12	387 20.1312 12	739 Kč
13	387 20.1312 13	739 Kč
14	387 20.1312 14	749 Kč
15	387 20.1312 15	749 Kč
16	387 20.1312 16	789 Kč
17	387 20.1312 17	789 Kč
18	387 20.1312 18	809 Kč
19	387 20.1312 19	809 Kč
20	387 20.1312 20	859 Kč
21	387 20.1312 21	859 Kč
22	387 20.1312 22	989 Kč
23	387 20.1312 23	1 019 Kč
24	387 20.1312 24	1 019 Kč
25	387 20.1312 25	1 019 Kč
26	387 20.1312 26	1 079 Kč
27	387 20.1312 27	1 079 Kč
28	387 20.1312 28	1 149 Kč
29	387 20.1312 29	1 149 Kč
30	387 20.1312 30	1 199 Kč
31	387 20.1312 31	1 199 Kč
32	387 20.1312 32	1 249 Kč
33	387 20.1312 33	1 249 Kč
34	387 20.1312 34	1 309 Kč
35	387 20.1312 35	1 309 Kč
36	387 20.1312 36	1 449 Kč
37	387 20.1312 37	1 819 Kč
38	387 20.1312 38	1 909 Kč
39	387 20.1312 39	1 909 Kč
40	387 20.1312 40	2 049 Kč
41	387 20.1312 41	2 049 Kč
42	387 20.1312 42	2 190 Kč
43	387 20.1312 43	2 190 Kč
44	387 20.1312 44	2 290 Kč
45	387 20.1312 45	2 290 Kč
46	387 20.1312 46	2 390 Kč
47	387 20.1312 47	2 390 Kč
48	387 20.1312 48	2 490 Kč
49	387 20.1312 49	2 490 Kč
50	387 20.1312 50	2 590 Kč
51	387 20.1312 51	2 590 Kč
52	387 20.1312 52	2 790 Kč
53	387 20.1312 53	2 790 Kč
54	387 20.1312 54	2 890 Kč
55	387 20.1312 55	2 990 Kč
56	387 20.1312 56	2 990 Kč
57	387 20.1312 57	3 090 Kč
58	387 20.1312 58	3 190 Kč
59	387 20.1312 59	3 190 Kč
60	387 20.1312 60	3 390 Kč

Ø	Obj. číslo	Cena bez DPH
12	387 20.1313 12	879 Kč
13	387 20.1313 13	879 Kč
14	387 20.1313 14	909 Kč
15	387 20.1313 15	909 Kč
16	387 20.1313 16	949 Kč
17	387 20.1313 17	949 Kč
18	387 20.1313 18	969 Kč
19	387 20.1313 19	969 Kč
20	387 20.1313 20	1 019 Kč
21	387 20.1313 21	1 019 Kč
22	387 20.1313 22	1 099 Kč
23	387 20.1313 23	1 119 Kč
24	387 20.1313 24	1 149 Kč
25	387 20.1313 25	1 199 Kč
26	387 20.1313 26	1 249 Kč
27	387 20.1313 27	1 249 Kč
28	387 20.1313 28	1 349 Kč
29	387 20.1313 29	1 349 Kč
30	387 20.1313 30	1 449 Kč
31	387 20.1313 31	1 449 Kč
32	387 20.1313 32	1 499 Kč
33	387 20.1313 33	1 499 Kč
34	387 20.1313 34	1 549 Kč
35	387 20.1313 35	1 549 Kč
36	387 20.1313 36	1 749 Kč
37	387 20.1313 37	2 090 Kč
38	387 20.1313 38	2 190 Kč
39	387 20.1313 39	2 190 Kč
40	387 20.1313 40	2 290 Kč
41	387 20.1313 41	2 290 Kč
42	387 20.1313 42	2 490 Kč
43	387 20.1313 43	2 490 Kč
44	387 20.1313 44	2 690 Kč
45	387 20.1313 45	2 690 Kč
46	387 20.1313 46	2 790 Kč
47	387 20.1313 47	2 790 Kč
48	387 20.1313 48	2 890 Kč
49	387 20.1313 49	2 890 Kč
50	387 20.1313 50	3 190 Kč
51	387 20.1313 51	3 190 Kč
52	387 20.1313 52	3 390 Kč
53	387 20.1313 53	3 490 Kč
54	387 20.1313 54	3 490 Kč
55	387 20.1313 55	3 590 Kč
56	387 20.1313 56	3 690 Kč
57	387 20.1313 57	3 790 Kč
58	387 20.1313 58	3 890 Kč
59	387 20.1313 59	3 890 Kč
60	387 20.1313 60	3 990 Kč

Ø	Obj. číslo	Cena bez DPH
12	387 20.1284 12	1 539 Kč
13	387 20.1284 13	1 539 Kč
14	387 20.1284 14	1 539 Kč
15	387 20.1284 15	1 699 Kč
16	387 20.1284 16	1 699 Kč
17	387 20.1284 17	1 699 Kč
18	387 20.1284 18	1 699 Kč
19	387 20.1284 19	1 699 Kč
20	387 20.1284 20	1 759 Kč
21	387 20.1284 21	1 759 Kč
22	387 20.1284 22	1 869 Kč
23	387 20.1284 23	1 979 Kč
24	387 20.1284 24	2 090 Kč
25	387 20.1284 25	2 090 Kč
26	387 20.1284 26	2 390 Kč
27	387 20.1284 27	2 390 Kč
28	387 20.1284 28	2 590 Kč
29	387 20.1284 29	2 590 Kč
30	387 20.1284 30	2 690 Kč
31	387 20.1284 31	2 790 Kč
32	387 20.1284 32	2 990 Kč
33	387 20.1284 33	3 090 Kč
34	387 20.1284 34	3 090 Kč
35	387 20.1284 35	3 190 Kč
36	387 20.1284 36	3 490 Kč

Ø	Obj. číslo	Cena bez DPH
12	387 20.1317 12	1 979 Kč
13	387 20.1317 13	1 979 Kč
14	387 20.1317 14	1 979 Kč
15	387 20.1317 15	2 090 Kč
16	387 20.1317 16	2 090 Kč
17	387 20.1317 17	2 090 Kč
18	387 20.1317 18	2 090 Kč
19	387 20.1317 19	2 090 Kč
20	387 20.1317 20	2 190 Kč
21	387 20.1317 21	2 290 Kč
22	387 20.1317 22	2 290 Kč
23	387 20.1317 23	2 390 Kč
24	387 20.1317 24	2 590 Kč
25	387 20.1317 25	2 590 Kč
26	387 20.1317 26	2 790 Kč
27	387 20.1317 27	2 990 Kč
28	387 20.1317 28	3 290 Kč
29	387 20.1317 29	3 290 Kč
30	387 20.1317 30	3 390 Kč
31	387 20.1317 31	3 390 Kč
32	387 20.1317 32	3 490 Kč
33	387 20.1317 33	3 690 Kč
34	387 20.1317 34	3 690 Kč
35	387 20.1317 35	3 890 Kč
36	387 20.1317 36	4 290 Kč

Sada jádrových vrtáků BLUE-LINE PRO 30	
Sada obsahuje vrtáky Ø 14, 16, 18, 20, 22 a 26 mm, 2x středící kolík, plast. kufřík	
Objednací číslo	387 20.1331
Cena bez DPH	11 490 Kč

Sada jádrových vrtáků BLUE-LINE PRO 55	
Sada obsahuje vrtáky Ø 14, 16, 18, 20, 22 a 26 mm, 2x středící kolík, plast. kufřík	
Objednací číslo	387 20.1334
Cena bez DPH	14 290 Kč

Středící kolík 6,34 × 77 mm	
Objednací číslo	387 20.1261
Cena bez DPH	329 Kč



Středící kolík 6,34 × 102 mm	
Objednací číslo	387 20.1271
Cena bez DPH	329 Kč



Kolejové jádrové vrtáky Karnasch™ RAIL-LINE 30	
Hloubka vrtání	30 mm
Upnutí	Weldon 19 mm, 3/4"
Celková délka	63 mm



Kolejové jádrové vrtáky Karnasch™ RAIL-LINE 55	
Hloubka vrtání	55 mm
Upnutí	Weldon 19 mm, 3/4"
Celková délka	87 mm

Sada jádrových vrtáků BLUE-LINE 30	
Sada obsahuje vrtáky Ø 12, 14, 16, 18, 20 a 22 mm, 2x středící kolík, plast. kufřík	
Objednací číslo	387 20.1325
Cena bez DPH	5 990 Kč

Sada jádrových vrtáků BLUE-LINE 55	
Sada obsahuje vrtáky Ø 14, 16, 18, 20, 22 a 26 mm, 2x středící kolík, plast. kufřík	
Objednací číslo	387 20.1328
Cena bez DPH	7 690 Kč

Středící kolík 6,34 × 77 mm	
Objednací číslo	387 20.1261
Cena bez DPH	329 Kč



Středící kolík 6,34 × 102 mm	
Objednací číslo	387 20.1271
Cena bez DPH	329 Kč



Ø	Obj. číslo	Cena bez DPH
18	38720.130618	1 499 Kč
19	38720.130619	1 499 Kč
22	38720.130622	1 499 Kč
23	38720.130623	1 499 Kč
24	38720.130624	1 499 Kč
25	38720.130625	1 499 Kč
26	38720.130626	1 599 Kč
27	38720.130627	1 599 Kč
28	38720.130628	1 599 Kč
30	38720.130630	1 599 Kč
31	38720.130631	1 899 Kč
32	38720.130632	1 899 Kč
33	38720.130633	1 899 Kč
34	38720.130634	1 899 Kč
35	38720.130635	1 899 Kč
36	38720.130636	1 899 Kč

Ø	Obj. číslo	Cena bez DPH
18	38720.130918	1 699 Kč
19	38720.130919	1 699 Kč
22	38720.130922	1 699 Kč
23	38720.130923	1 699 Kč
24	38720.130924	1 699 Kč
25	38720.130925	1 799 Kč
26	38720.130926	1 899 Kč
27	38720.130927	1 899 Kč
28	38720.130928	1 899 Kč
30	38720.130930	1 899 Kč
31	38720.130931	2 090 Kč
32	38720.130932	2 090 Kč
33	38720.130933	2 090 Kč
34	38720.130934	2 090 Kč
35	38720.130935	2 090 Kč
36	38720.130936	2 190 Kč

**Jádrové vrtáky Karnasch™
 HARD-LINE 40**

Hloubka vrtání	40 mm
Upnutí	Weldon 19 mm, 3/4"
Celková délka	73 mm

**Jádrové vrtáky Karnasch™
 HARD-LINE 55**

Hloubka vrtání	55 mm
Upnutí	Weldon 19 mm, 3/4"
Celková délka	87 mm

**Jádrové vrtáky Karnasch™
 HARD-LINE 55 - Weldon 32 mm, 1 1/4"**

Hloubka vrtání	55 mm
Upnutí	Weldon 32 mm, 1 1/4"
Celková délka	87 mm

**Jádrové vrtáky Karnasch™
 HARD-LINE 80**

Hloubka vrtání	80 mm
Upnutí	Weldon 19 mm, 3/4"
Celková délka	113 mm



Ø	Obj. číslo	Cena bez DPH
12	387 20.1315 12	989 Kč
13	387 20.1315 13	989 Kč
14	387 20.1315 14	1 039 Kč
15	387 20.1315 15	1 039 Kč
16	387 20.1315 16	1 099 Kč
17	387 20.1315 17	1 099 Kč
18	387 20.1315 18	1 099 Kč
19	387 20.1315 19	1 099 Kč
20	387 20.1315 20	1 099 Kč
21	387 20.1315 21	1 099 Kč
22	387 20.1315 22	1 099 Kč
23	387 20.1315 23	1 099 Kč
24	387 20.1315 24	1 099 Kč
25	387 20.1315 25	1 099 Kč
26	387 20.1315 26	1 099 Kč
27	387 20.1315 27	1 099 Kč
28	387 20.1315 28	1 099 Kč
29	387 20.1315 29	1 099 Kč
30	387 20.1315 30	1 099 Kč
31	387 20.1315 31	1 319 Kč
32	387 20.1315 32	1 319 Kč
33	387 20.1315 33	1 319 Kč
34	387 20.1315 34	1 319 Kč
35	387 20.1315 35	1 319 Kč
36	387 20.1315 36	1 429 Kč
37	387 20.1315 37	1 429 Kč
38	387 20.1315 38	1 429 Kč
39	387 20.1315 39	1 429 Kč
40	387 20.1315 40	1 429 Kč
41	387 20.1315 41	1 759 Kč
42	387 20.1315 42	1 759 Kč
43	387 20.1315 43	1 759 Kč
44	387 20.1315 44	1 759 Kč
45	387 20.1315 45	1 759 Kč
46	387 20.1315 46	1 919 Kč
47	387 20.1315 47	1 919 Kč
48	387 20.1315 48	1 919 Kč
49	387 20.1315 49	1 919 Kč
50	387 20.1315 50	1 990 Kč
51	387 20.1315 51	2 190 Kč
52	387 20.1315 52	2 290 Kč
53	387 20.1315 53	2 290 Kč
54	387 20.1315 54	2 390 Kč
55	387 20.1315 55	2 490 Kč
56	387 20.1315 56	2 590 Kč
57	387 20.1315 57	2 590 Kč
58	387 20.1315 58	2 590 Kč
59	387 20.1315 59	2 690 Kč
60	387 20.1315 60	2 790 Kč
61	387 20.1315 61	2 790 Kč
62	387 20.1315 62	2 790 Kč
63	387 20.1315 63	2 990 Kč
64	387 20.1315 64	3 090 Kč
65	387 20.1315 65	3 190 Kč

Ø	Obj. číslo	Cena bez DPH
12	387 20.1316 12	1 149 Kč
13	387 20.1316 13	1 149 Kč
14	387 20.1316 14	1 149 Kč
15	387 20.1316 15	1 149 Kč
16	387 20.1316 16	1 149 Kč
17	387 20.1316 17	1 149 Kč
18	387 20.1316 18	1 149 Kč
19	387 20.1316 19	1 149 Kč
20	387 20.1316 20	1 149 Kč
21	387 20.1316 21	1 189 Kč
22	387 20.1316 22	1 189 Kč
23	387 20.1316 23	1 189 Kč
24	387 20.1316 24	1 189 Kč
25	387 20.1316 25	1 189 Kč
26	387 20.1316 26	1 299 Kč
27	387 20.1316 27	1 299 Kč
28	387 20.1316 28	1 299 Kč
29	387 20.1316 29	1 299 Kč
30	387 20.1316 30	1 299 Kč
31	387 20.1316 31	1 529 Kč
32	387 20.1316 32	1 529 Kč
33	387 20.1316 33	1 529 Kč
34	387 20.1316 34	1 529 Kč
35	387 20.1316 35	1 529 Kč
36	387 20.1316 36	1 749 Kč
37	387 20.1316 37	1 749 Kč
38	387 20.1316 38	1 749 Kč
39	387 20.1316 39	1 749 Kč
40	387 20.1316 40	1 749 Kč
41	387 20.1316 41	2 090 Kč
42	387 20.1316 42	2 090 Kč
43	387 20.1316 43	2 090 Kč
44	387 20.1316 44	2 090 Kč
45	387 20.1316 45	2 090 Kč
46	387 20.1316 46	2 090 Kč
47	387 20.1316 47	2 090 Kč
48	387 20.1316 48	2 090 Kč
49	387 20.1316 49	2 090 Kč
50	387 20.1316 50	2 290 Kč
51	387 20.1316 51	2 390 Kč
52	387 20.1316 52	2 390 Kč
53	387 20.1316 53	2 490 Kč
54	387 20.1316 54	2 590 Kč
55	387 20.1316 55	2 590 Kč
56	387 20.1316 56	2 690 Kč
57	387 20.1316 57	2 790 Kč
58	387 20.1316 58	2 790 Kč
59	387 20.1316 59	3 190 Kč
60	387 20.1316 60	2 790 Kč

Ø	Obj. číslo	Cena bez DPH
61	387 20.1316 61	3 290 Kč
62	387 20.1316 62	3 290 Kč
63	387 20.1316 63	3 490 Kč
64	387 20.1316 64	3 490 Kč
65	387 20.1316 65	3 590 Kč
66	387 20.1316 66	3 590 Kč
67	387 20.1316 67	3 590 Kč
68	387 20.1316 68	3 690 Kč
69	387 20.1316 69	3 690 Kč
70	387 20.1316 70	3 890 Kč
75	387 20.1316 75	4 390 Kč
80	387 20.1316 80	4 590 Kč
85	387 20.1316 85	5 190 Kč
90	387 20.1316 90	5 790 Kč
95	387 20.1316 95	6 890 Kč
100	387 20.1316 100	7 690 Kč
105	387 20.1316 105	9 890 Kč
110	387 20.1316 110	9 890 Kč
115	387 20.1316 115	10 990 Kč
120	387 20.1316 120	13 190 Kč
125	387 20.1316 125	14 590 Kč
130	387 20.1316 130	15 990 Kč
135	387 20.1316 135	17 590 Kč
140	387 20.1316 140	19 090 Kč
145	387 20.1316 145	20 690 Kč
150	387 20.1316 150	22 190 Kč

Ø	Obj. číslo	Cena bez DPH
18	387 20.1650 18	1 699 Kč
19	387 20.1650 19	1 699 Kč
20	387 20.1650 20	1 699 Kč
21	387 20.1650 21	1 699 Kč
22	387 20.1650 22	1 699 Kč
23	387 20.1650 23	1 699 Kč
24	387 20.1650 24	1 699 Kč
25	387 20.1650 25	1 699 Kč
26	387 20.1650 26	1 799 Kč
27	387 20.1650 27	1 799 Kč
28	387 20.1650 28	1 799 Kč
29	387 20.1650 29	1 799 Kč
30	387 20.1650 30	1 799 Kč
32	387 20.1650 32	2 190 Kč
33	387 20.1650 33	2 190 Kč
35	387 20.1650 35	2 190 Kč
36	387 20.1650 36	2 490 Kč
38	387 20.1650 38	2 490 Kč
40	387 20.1650 40	2 590 Kč
45	387 20.1650 45	2 990 Kč
50	387 20.1650 50	3 490 Kč

Středící kolík 2-dílný 7,98 × 130 mm

Objednávací číslo	387 20.1427
Cena bez DPH	949 Kč

Středící kolík 7,98 × 130 mm

Objednávací číslo	387 20.1439
Cena bez DPH	599 Kč

**Středící kolík 7,98 × 118 mm
 pro Ø 61 – 150 mm**

Objednávací číslo	387 20.1272
Cena bez DPH	599 Kč

**Jádrové vrtáky Karnasch™
 HARD-LINE 110**

Hloubka vrtání	110 mm
Upnutí	Weldon 19 mm, 3/4"
Celková délka	145 mm

**Jádrové vrtáky Karnasch™
 HARD-LINE 110**

Hloubka vrtání	110 mm
Upnutí	Weldon 32 mm, 1 1/4"
Celková délka	145 mm



Ø	Obj. číslo	Cena bez DPH
18	387 20.1660 18	2 190 Kč
19	387 20.1660 19	2 190 Kč
20	387 20.1660 20	2 190 Kč
21	387 20.1660 21	2 190 Kč
22	387 20.1660 22	2 190 Kč
23	387 20.1660 23	2 190 Kč
24	387 20.1660 24	2 190 Kč
25	387 20.1660 25	2 190 Kč
26	387 20.1660 26	2 290 Kč
27	387 20.1660 27	2 290 Kč
28	387 20.1660 28	2 290 Kč
29	387 20.1660 29	2 290 Kč
30	387 20.1660 30	2 290 Kč
32	387 20.1660 32	2 790 Kč
33	387 20.1660 33	2 790 Kč
35	387 20.1660 35	2 790 Kč
36	387 20.1660 36	2 990 Kč
38	387 20.1660 38	2 990 Kč
40	387 20.1660 40	2 990 Kč
45	387 20.1660 45	3 690 Kč
50	387 20.1660 50	4 290 Kč

Ø	Obj. číslo	Cena bez DPH
55	387 20.1660 55	4 990 Kč
57	387 20.1660 57	5 490 Kč
60	387 20.1660 60	5 990 Kč
64	387 20.1660 64	6 490 Kč
65	387 20.1660 65	6 990 Kč
67	387 20.1660 67	7 490 Kč
70	387 20.1660 70	7 990 Kč
75	387 20.1660 75	8 490 Kč
80	387 20.1660 80	8 990 Kč
85	387 20.1660 85	9 990 Kč
90	387 20.1660 90	11 490 Kč
95	387 20.1660 95	12 990 Kč
100	387 20.1660 100	15 690 Kč

Sada jádrových vrtáků HARD-LINE 40

Sada obsahuje vrtáky Ø 14, 16, 18, 20, 22 a 26 mm, 2x středící kolík, plast. kufřík

Objednávací číslo	387 20.1336
Cena bez DPH	7 090 Kč

Sada jádrových vrtáků HARD-LINE 55

Sada obsahuje vrtáky Ø 14, 16, 18, 20, 22 a 26 mm, 2x středící kolík, plast. kufřík

Objednávací číslo	387 20.1339
Cena bez DPH	8 190 Kč

**Středící kolík 6,34 × 90 mm
 pro Ø 12 – 17 mm**

Objednávací číslo	387 20.1149
Cena bez DPH	329 Kč

**Středící kolík 6,34 × 102 mm
 pro Ø 12 – 17 mm**

Objednávací číslo	387 20.1271
Cena bez DPH	329 Kč

**Středící kolík 7,98 × 90 mm
 pro Ø 18 – 65 mm**

Objednávací číslo	387 20.1151
Cena bez DPH	349 Kč

**Středící kolík 7,98 × 105 mm
 pro Ø 18 – 60 mm**

Objednávací číslo	387 20.1273
Cena bez DPH	659 Kč

**Středící kolík 2-dílný 7,98 × 157 mm
 pro Ø 18 – 50 mm**

Objednávací číslo	387 20.1428
Cena bez DPH	1 049 Kč

**Středící kolík 2-dílný 7,98 × 168 mm
 pro Ø 55 – 100 mm**

Objednávací číslo	387 20.1486
Cena bez DPH	1 299 Kč

Středící kolík 7,98 × 167 mm

Pro použití s unášecí hlavou obj.č. 387 20.1291	
Objednávací číslo	

Doporučené použití vrtáků

Přesnost vrtní: Vstup +0,10 mm / Výstup ±0 mm

Optimální ●●●
 Dobré ●●
 Možné ●



Ausführung	silver-line	gold-line	blue-line	blue-line pro	hard-line
Ocel < 500 N	●●●	●●●	●●●	●●●	●●●
Ocel < 750 N	●●	●●●	●●●	●●●	●●●
Ocel < 900 N	●	●●	●●●	●●●	●●●
Ocel < 1100 N		●	●●	●●●	●●●
Ocel < 1400 N			●	●●●	●●●
Ušlechtilá ocel < 900 N			●●	●●●	●●●
Ušlechtilá ocel > 900 N			●	●●●	●●●
Hliník < 10% Si	●	●●	●●●	●●●	●●●
Hliník > 10% Si		●	●●	●●●	●●●
Měď, Mosaz, Nikl, Zinek				●●	●●●
Umělé hmoty				●	●●●
Litina		●●	●●●	●●●	●●●
Grafit				●	●●●
Hardox, Hastelloy, Inconel, Nimonic, speciální materiály			●	●●●	●●●
Kolejnice			●	●●●	●●

Doporučený posuv

mm/ot.

	Posuv pro korunkové vrtáky HSS-XE / ASP : Silver-Line, Gold-Line, Blue-Line, Blue-Line Pro	Posuv pro korunkové vrtáky Hard-Line
Ocel < 500 N	0,15	0,10
Ocel < 750 N	0,18	0,10
Ocel < 900 N	0,16	0,10-0,12
Ocel < 1200 N	0,16	0,10-0,15
Ocel < 1400 N	0,17	0,16
Ušlechtilá ocel	0,10	0,13
Alu	0,25	0,24
Šedá litina	0,16	0,08-0,13
Bronz	0,18	0,12
Měď	0,21	0,12

Vrtání litiny je možné za sucha při současném chlazení ostří tlakovým vzduchem.

Pro všechny ostatní materiály doporučujeme používat vhodný rezní olej.

Správný postup při vrtání jádrovými vrtáky

- Vyznačení středu vrtní důlkem.** U jádrových vrtáků o průměru 12 – 15 mm je **naprosto nezbytné** hluboce vyznačit střed. Dále je třeba dát pozor na to, aby špička středícího kolíku seděla přesně ve středu důlku. Tento postup doporučujeme i u všech ostatních průměrů.
- Nastavení vhodných otáček.** U jádrových vrtáků HSS o průměru 12 – 15 mm je nutno dodržet minimální otáčky 450 ot/min. U jádrových vrtáků z tvrdokovu (HM) je optimální minimum asi 600 ot/min. Jestliže jsou otáčky vyšší, je nutno pracovat s polovičním doporučeným posuvem.
- Posuv.** Je nezbytné pozorně a **pomalou** navrtávat do hloubky cca 1 mm. Dále se již může vrtat s doporučeným posuvem. **Dobře si tento postup zapamatujte. Podstatně se tím zvyšuje trvanlivost vrtáku.**
- Vrtání.** Vrták je nutné často nadzvedávat, aby se zabezpečil dostatečný odvod třísek. To platí především pro vyšší hloubky vrtní asi od 25 mm. Jestliže zpozorujete např. zvětšený odpor nebo zvýšenou hladinu hluku, postupujte prosím ihned takto:
 - Za chodu vrtáčky vyjedte s vrtákem z otvoru.
 - Očistěte vrták i otvor od třísek (např. tlakovým vzduchem)
 - Otvor naplňte chladicí nebo mazací emulzí (viz str. 41).
 - Znovu za chodu vrtáčky opatrně a pomalu najedte do částečně vyvrtného otvoru. **Během celého postupu se nesmí změnit poloha stroje ani obrobku.**
 - Podle odvodu třísek a hloubky vrtní tento postup vícekrát opakujte.
- Chlazení.** Používejte jen rezní oleje pro vysoké výkony (rezní oleje viz str. 27). Od průměru asi 35 mm používejte jen upínání Morse kuželem s vnitřním chlazením.

Sady jádrových vrtáků Karnasch™

Sada vždy obsahuje šest vrtáků a dva středící kolíky odpovídající velikosti v praktickém plastovém kufříku.

Pneumatický závitorez GS 1000-12 P

Elektrické závitorezy GS 1100-16 E / GS 1100-16 E BL

Model BL s funkcí ofukování a mazání.

- ▶ Volně pohyblivé rameno
- ▶ Hlava stroje otočná až o 90°
- ▶ Rychloupínací sklíčidlo s kluznou spojkou pro bezpečné závitování bez nebezpečí zlomení závitníku
- ▶ Přepínač pravý-levý chod na hlavě stroje

GS 1000-12 P

- ▶ Manometr a regulátor tlaku na ramenu

GS 1100-16 E

- ▶ Nastavení velikosti závitů, otáček, stoupání, hloubky řezu pomocí dotykového displeje (české menu)
- ▶ **Ruční režim:** Po dosažení nastavené hloubky řezu se vřeteno automaticky zastaví, chod vpřed a vzad musí být aktivován ručně
- ▶ **Automatický provoz:** Po dosažení nastavené hloubky řezu se stroj automaticky přepne do zpětného chodu – ideální pro závitování více slepých otvorů

GS 1000-12 P

- ▶ Závitník není součástí dodávky

GS 1100-16 E BL

- ▶ Funkce ofukování a mazání
- ▶ Ostatní vlastnosti stejné jako GS 1100-16 E



▶ Hlava otočná až o 90°



GS 1100-16 E:

- ▶ Nastavení parametrů pomocí vestavěného displeje

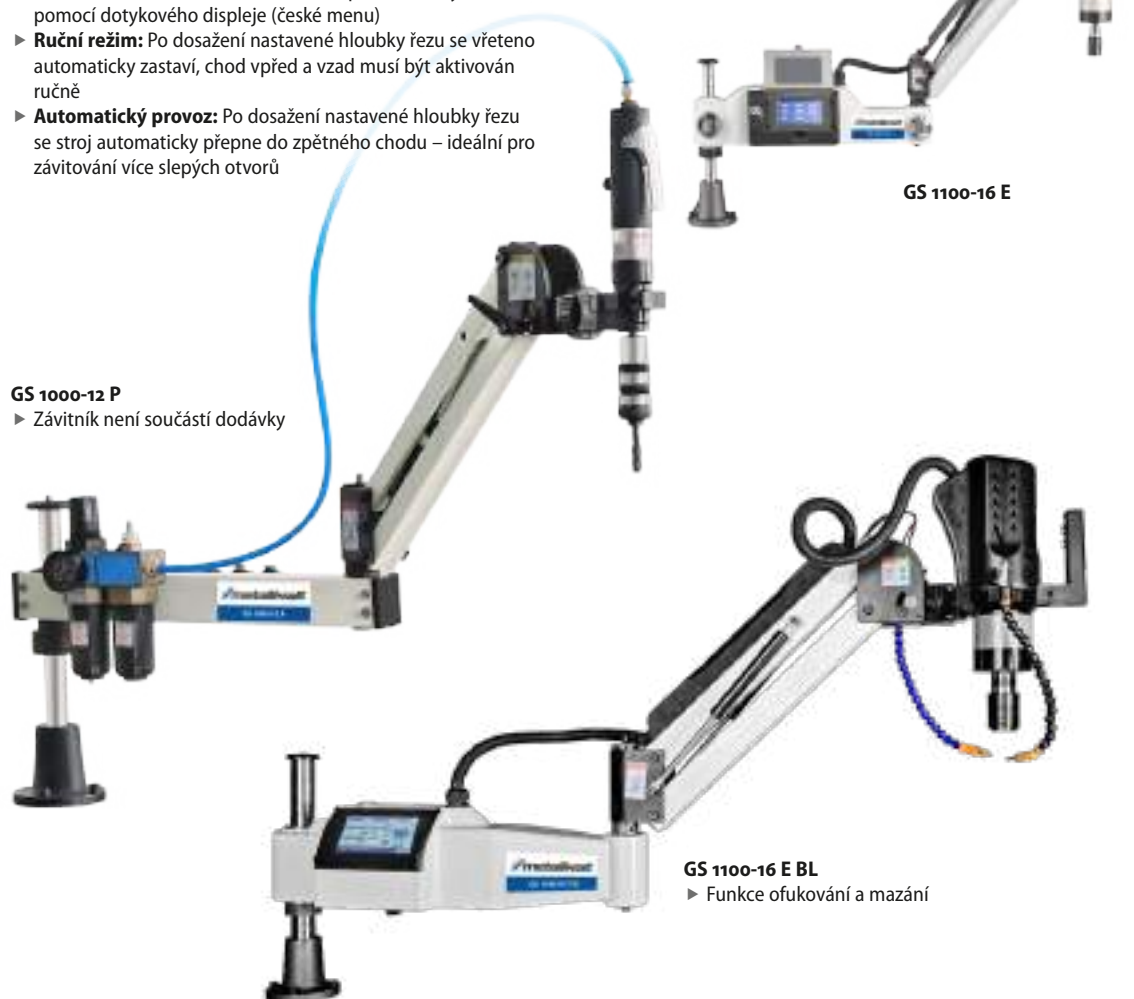

GS 1100-16 E

GS 1100-16 E BL

- ▶ Funkce ofukování a mazání



Podstavec pro závitorezy GS (volitelné příslušenství)

- ▶ Rozměry 900 × 600 × 875 mm

Součást dodávky GS 1000-12 P

Závitníkové sklíčidlo GT12, 6 ks

- ▶ M3, M4, M5-6, M8, M10, M12

Součást dodávky GS 1100-16 E / E BL

Závitníkové sklíčidlo GT12, 8 ks

- ▶ M3, M4, M5-6, M8, M10, M12, M14, M16

Typ	GS 1000-12 P	GS 1100-16 E
Objednací číslo	4450012	4450116
Cena bez DPH	18 990 Kč	31 990 Kč

Typ	-	GS 1100-16 E BL
Objednací číslo	-	4450216
Cena bez DPH	-	35 990 Kč

	pneumatický	elektrický
Pohon	pneumatický	elektrický
Výkon závitování (400 N/mm ²)	M3 – M12	M3 – M16
Max. počet otáček	400 ot/min	312 ot/min
Poloměr výložníku	1 000 mm	1 100 mm
Nastavení úhlu	0 – 90°	0 – 90°
Příkon motoru	-	600 W / 230 V
Pracovní tlak	6 – 8 bar	-
Rozměry stroje (d × š × v)	930 × 90 × 520 mm	930 × 90 × 520 mm
Hmotnost	17 kg	17 kg

Vol. příslušenství GS 1000-12 P / GS 1100-16 E / E BL	Obj. číslo	Cena bez DPH
Sklíčidlo závitníku GT12, M3	4460050	549 Kč
Sklíčidlo závitníku GT12, M4	4460051	549 Kč
Sklíčidlo závitníku GT12, M5-6	4460052	549 Kč
Sklíčidlo závitníku GT12, M8	4460053	549 Kč
Sklíčidlo závitníku GT12, M10	4460054	549 Kč
Sklíčidlo závitníku GT12, M12	4460055	549 Kč
Sklíčidlo závitníku GT12, M14	4460056	549 Kč
Sklíčidlo závitníku GT12, M16	4460057	549 Kč

NOVINKA

Redukce na vrtací hlavičku GT12-B18	4460085	1 099 Kč
-------------------------------------	---------	-----------------

Sada závitníků pro průchozí otvory, M3 – M12, TiN, 7 ks	4460041	7 590 Kč
Sada závitníků pro slepé otvory, M3 – M12, TiN, 7 ks	4460042	7 990 Kč

Magnetická základna	4460010	6 490 Kč
Podstavec 900 × 600 × 875 mm	4460005	24 990 Kč



Sklíčidla závitníku



Sada závitníků



Magnetická základna

Elektrické závitorezy

GS 1200-24 E / GS 1200-24 E BL / GS 1200-36 E / GS 1200-36 E BL

Rychlé a přesné závitování.

- ▶ Volně pohyblivé rameno
- ▶ Hlava stroje otočná 0 – 90°
- ▶ Rychloupínací sklíčidlo s kluznou spojkou pro bezpečné závitování bez nebezpečí zlomení závitníku
- ▶ Přepínač pravý-levý chod na hlavě stroje
- ▶ Nastavení velikosti závitu, otáček, stoupání, hloubky řezu pomocí dotykového displeje
- ▶ Ruční režim: Po dosažení nastavené hloubky řezu se vřeteno automaticky zastaví, chod vpřed a vzad musí být aktivován ručně

- ▶ Automatický provoz: po dosažení nastavené hloubky řezu se stroj automaticky přepne do zpětného chodu – ideální pro závitování více slepých otvorů
- ▶ Podstavec s podvozkem je možné dokoupit jako příslušenství

GS 1200-24 E BL / GS 1200-24 E BL:

- ▶ Navíc funkce ofukování a mazání



▶ Hlava stroje otočná až o 90°



▶ Nastavení parametrů pomocí vestavěného displeje



GS 1200-24 E BL

GS 1200-36 E



Podstavec pro závitorezy GS (volitelné příslušenství)

- ▶ Rozměry 900 × 600 × 875 mm

Součást dodávky GS 1200-24 E / E BL

Závitníkové sklíčidlo GT24, 9 ks

- ▶ M6, M8, M10, M12, M14, M16, M18, M20, M22 – 24

Součást dodávky GS 1200-36 E / E BL

Závitníkové sklíčidlo GT24, 13 ks

- ▶ M6, M8, M10, M12, M14, M16, M18, M20, M22-24, M27, M30, M33, M36

Typ	GS 1200-24 E	GS 1200-36 E
Objednávací číslo	4450124	4450136
Cena bez DPH	40 990 Kč	43 990 Kč

Typ	GS 1200-24 E BL	GS 1200-36 E BL
Objednávací číslo	4450224	4450236
Cena bez DPH	44 990 Kč	47 990 Kč

Pohon	elektrický	elektrický
Výkon závitování (400 N/mm ²)	M6 – M24	M6 – M36
Max. počet otáček	200 ot/min	156 ot/min
Poloměr výložníku	1 200 mm	1 200 mm
Nastavení úhlu	0 – 90°	0 – 90°
Příkon motoru	1 200 W / 230 V	1 200 W / 230 V
Rozměry stroje (d × š × v)	1400 × 100 × 700	1400 × 100 × 700
Hmotnost	40 kg	42 kg

Vol. příslušenství GS 1200-24 E / E BL, GS 1200-36 E / E BL	Obj. číslo	Cena bez DPH
Sklíčidlo závitníku GT24, M6	4460060	799 Kč
Sklíčidlo závitníku GT24, M8	4460061	799 Kč
Sklíčidlo závitníku GT24, M10	4460062	799 Kč
Sklíčidlo závitníku GT24, M12	4460063	799 Kč
Sklíčidlo závitníku GT24, M14	4460064	799 Kč
Sklíčidlo závitníku GT24, M16	4460065	799 Kč
Sklíčidlo závitníku GT24, M18	4460066	799 Kč
Sklíčidlo závitníku GT24, M20	4460067	799 Kč
Sklíčidlo závitníku GT24, M22-24	4460068	799 Kč
Sklíčidlo závitníku GT24, M27	4460069	799 Kč
Sklíčidlo závitníku GT24, M30	4460070	799 Kč
Sklíčidlo závitníku GT24, M33	4460071	799 Kč
Sklíčidlo závitníku GT24, M36	4460072	799 Kč
Redukce na vrtací hlavici GT24-B18	4460086	1 099 Kč

NOVINKA

Sada závitníků pro průchozí otvory, M3 – M12, TiN, 7 ks	4460041	7 590 Kč
Sada závitníků pro slepé otvory, M3 – M12, TiN, 7 ks	4460042	7 990 Kč

Magnetická základna	4460011	9 990 Kč
Podstavec 900 × 600 × 875 mm	4460005	24 990 Kč



Sklíčidla závitníku



Sada závitníků



Magnetická základna

Tepelné tváření otvorů Thermdrill™

Beztržková technologie přinášející značnou úsporu času a nákladů při zachování vysoké kvality. Je prověřená dlouholetou praxí v kovozpracujícím průmyslu na celém světě.

Šetřete svůj čas a peníze s Thermdrill® ...

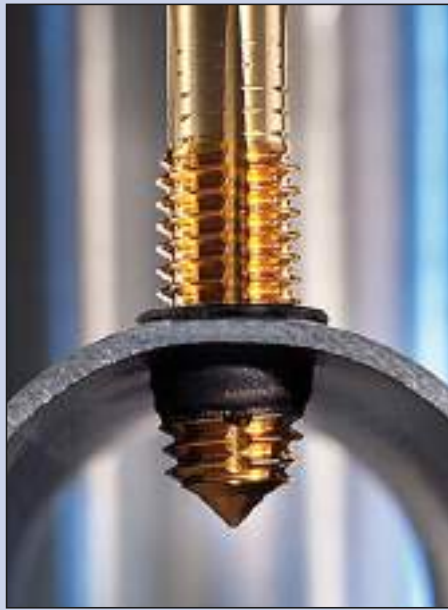

- ▶ Jedná se o beztržkovou technologii – vynikající zvláště pro vytváření otvorů v uzavřených profilech
- ▶ Úsporná alternativa k navařovaným a nýtovaným maticím a dalším technickým spojování

- ▶ Lze použít pro: šroubové spoje, pájené a svařované spoje, ložiska, fitinky, samořezné šrouby, rozšíření trubek
- ▶ Vhodná pro kovové materiály, jako jsou konstrukční i ušlechtilé oceli, mosaz, hliník, měď i speciální slitiny v tloušťkách 1 – 10 mm

Jak to funguje?

Technologie tepelného tváření otvorů se podobá běžnému vrtání. Působením rotace, tlaku a speciální geometrie karbidového nástroje vzniká dostatečné teplo k tomu, aby materiál okolo vrtáku změkchl a stal se tvárným.

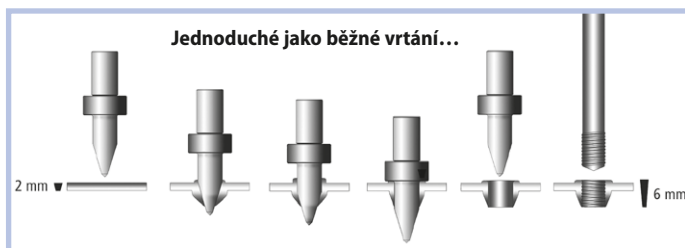

Jednoduché jako běžné vrtání...

Kombinací vrtání a tváření za použití „termovrtáku“ se vytvoří přesný otvor bez vrtání a nadbytečný materiál se použije pro vytvoření lemu otvoru – zcela bez přidání dalších materiálů!

V místě takto vzniklého zesílení lze pak vyřezat až **tříkrát více závitů**, než v původním materiálu. **Získáme velmi stabilní šroubový spoj** vyhovující vysokým požadavkům na kvalitu a pevnost.

Šroubové spoje u tenkých stěn – časově náročné a nákladné?

U tenkostěnných materiálů je možno zhotovit jen jeden až dva závity, což není dostatečné pro přenos zatížení.

Řešení pomocí nýtovacích, svařovacích nebo rozklepávacích matic přináší mnoho nedostatků – časově náročná instalace, především pracnost, vzhled a spolehlivost.

Použití a vhodné materiály

Metoda je použitelná pro velký rozsah průměrů a tloušťek stěn. **Síla technologie se projevuje zejména u uzavřených dutých profilů** (trubky, jekly apod).

Protože jde o proces bez vrtání, **do otvoru se nemohou dostat třísky** apod. takže není potřeba náročného čištění. Při tváření také dojde k vysokému zhutnění materiálu, což zajišťuje **vysokou pevnost závitu**.

Při práci s trubkami pak Thermdrill™ nabízí **zásadní výhodu: vytlačený materiál vytváří lem bez zakřivení trubky**, který tvoří ideální, rovný podklad pro šrouby, trysky, klapky apod. (Při použití nástroje „CUT“ dojde naopak k úplnému odstranění vytlačeného materiálu a zarovnění otvoru k povrchu obrobku).

Tváření závitů

Stabilní závity díky tváření materiálu za studena

Tvářecí závitníky jsou speciální nástroje pro beztržkovou tvorbu závitů uvnitř otvoru. Tvářecí proces má mimořádný zpevňující účinek na materiál a nenarušuje takzvaný vláknitý směr materiálu. Oproti řezání závitů není při tváření závitů materiál oddělován, ale díky speciální geometrii nástroje se materiál vtlačuje do oblasti profilu závitu, materiál je zpevněn tak, že vznikající **závit vydrží vysoké statické i dynamické zatížení**.

Tento proces je obzvláště vhodný v kombinaci s otvory vrtanými systémem Thermdrill®. Výsledkem je velmi silně zpevněná struktura tenkostěnné dutiny a vysoká tuhost závitu.

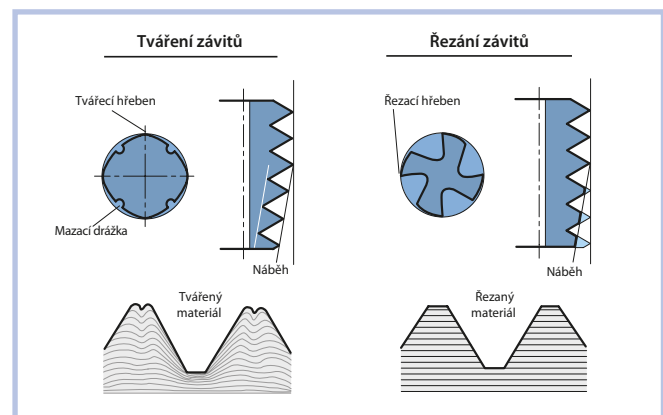

Vysoce kvalitní produkt – Made in Germany!

Nástroje Thermdrill™ musí vydržet extrémní provozní podmínky. Od měkkých kovů jako jsou mosaz, měď, hliník, přes kovy tvrdých struktur až po vysoce kvalitní ocel. Nástroje Thermdrill mají vysokou životnost, tvarovou stálost zaručenou teplotně stabilizovaným wolframovým karbidem. Sofistikovaná technologie ostření pak zajišťuje vysokou přesnost při opakované výrobě.

TVÁŘENÍ OTVORŮ THERM DRILL™ – NÁSTROJE A PŘÍSLUŠENSTVÍ

Startovací sady Thermdrill™

Kompletní sada pro výrobu závitů procesem tepelného tváření:

1x Kleštinový upínač, 1x Hákový klíč, 1x Kleština, 1x Nástroj thermdrill, 1x Závitník, 100 g pasta,

1x Štětce pro aplikaci pasty, 100 ml řezný olej, 1x Štětce pro aplikaci oleje, 1x Plastový kufřík s polstrováním



Vybrané startovací sady Thermdrill™

MK2-M4-Form-Short	8502421
MK2-M5-Form-Long	8502522
MK2-M6-Cut-Short	8502611
MK2-M8-Cut-Long	8502812
MK3-M6-Form-Short	8503621
MK3-M6-Cut-Long	8503612
MK3-M8-Form-Short	8503821
MK3-M8-Cut-Long	8503812

Svou sadu si snadno sami sestavíte na

www.bow.cz/produkty/startovaci-sady-thermdrill/

Nástroje Thermdrill™

Při objednávce je nutné specifikovat, zda si přejete nástroj krátký nebo dlouhý (obě velikosti mají stejnou cenu).



Velikost	Obj. číslo	Cena bez DPH
----------	------------	--------------

Thermdrill™ metrický - FORM

M 3 krátký (dl.)	8541003(L)	1 699 Kč
M 4 krátký (dl.)	8541004(L)	1 699 Kč
M 5 krátký (dl.)	8541005(L)	1 799 Kč
M 6 krátký (dl.)	8541006(L)	1 999 Kč
M 8 krátký (dl.)	8541008(L)	2 490 Kč
M 10 krátký (dl.)	8541010(L)	2 990 Kč
M 12 krátký (dl.)	8541012(L)	3 190 Kč
M 14 krátký (dl.)	8541014(L)	4 290 Kč
M 16 krátký (dl.)	8541016(L)	4 490 Kč
M 18 krátký (dl.)	8541018(L)	5 490 Kč
M 20 krátký (dl.)	8541020(L)	6 490 Kč

Thermdrill™ metrický - CUT

M 3 krátký (dl.)	8542003(L)	2 090 Kč
M 4 krátký (dl.)	8542004(L)	2 090 Kč
M 5 krátký (dl.)	8542005(L)	2 890 Kč
M 6 krátký (dl.)	8542006(L)	3 290 Kč
M 8 krátký (dl.)	8542008(L)	3 590 Kč
M 10 krátký (dl.)	8542010(L)	4 190 Kč
M 12 krátký (dl.)	8542012(L)	4 490 Kč
M 14 krátký (dl.)	8542014(L)	5 490 Kč
M 16 krátký (dl.)	8542016(L)	5 990 Kč
M 18 krátký (dl.)	8542018(L)	6 990 Kč
M 20 krátký (dl.)	8542020(L)	7 790 Kč

Thermdrill™ palcový - FORM

G 1/8" krátký (dl.)	8543018(L)	2 990 Kč
G 1/4" krátký (dl.)	8543014(L)	3 790 Kč
G 3/8" krátký (dl.)	8543038(L)	4 990 Kč
G 1/2" krátký (dl.)	8543012(L)	6 990 Kč
G 3/4" krátký (dl.)	8543034(L)	8 890 Kč

Thermdrill™ palcový - CUT

G 1/8" krátký (dl.)	8544018(L)	4 190 Kč
G 1/4" krátký (dl.)	8544014(L)	4 990 Kč
G 3/8" krátký (dl.)	8544038(L)	5 990 Kč
G 1/2" krátký (dl.)	8544012(L)	8 990 Kč
G 3/4" krátký (dl.)	8544034(L)	11 990 Kč

Nástroje pro přesné otvory – na objednávku

Nástroj 2,0 – 16 mm, odstupňovaný po 0,1 mm, FORM nebo CUT. **Na dotaz**

Závitníky pro beztržkové tváření závitů

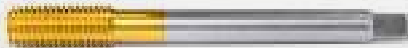

Velikost	Obj. číslo	Cena bez DPH
Závitníky metrické		
M 3 x 0,5	8571003	899 Kč

M 4 x 0,7	8571004	899 Kč
M 5 x 0,8	8571005	899 Kč
M 6 x 1,0	8571006	899 Kč
M 8 x 1,25	8571008	999 Kč
M 10 x 1,5	8571010	1 099 Kč
M 12 x 1,75	8571012	1 499 Kč
M 14 x 2,0	8571014	2 490 Kč
M 16 x 2,0	8571016	3 290 Kč
M 18 x 2,5	8571018	3 490 Kč
M 20 x 2,5	8571020	3 990 Kč

Závitníky palcové

G 1/8"	8572018	1 799 Kč
G 1/4"	8572014	2 490 Kč
G 3/8"	8572038	2 690 Kč
G 1/2"	8572012	3 990 Kč
G 3/4"	8572034	8 990 Kč

Jemné metrické závitníky

M 6 x 0,75	8573061	1 699 Kč
M 8 x 1	8573081	1 399 Kč
M 8 x 0,75	8573082	1 399 Kč
M 10 x 1,25	8573101	2 390 Kč
M 10 x 1	8573102	2 090 Kč
M 12 x 1,5	8573121	2 090 Kč
M 12 x 1	8573122	2 290 Kč
M 16 x 1,5	8573161	3 190 Kč
M 18 x 1,5	8573181	3 490 Kč

Další rozměry na dotaz.

Sady nástroj + závitník



Sada nástrojů Thermdrill obsahuje nástroj pro tváření otvorů a závitník odpovídající velikosti. Dodáváme všechny standardní velikosti závitů: M3 – M20, 1/8" – 1/2". Další rozměry, (např. jemné metrické) na vyžádání.

Sady metrické FORM

M 3 krátký (dlouhý)	8510003(L/S)	2 390 Kč
M 4 krátký (dlouhý)	8510004(L/S)	2 390 Kč
M 5 krátký (dlouhý)	8510005(L/S)	2 390 Kč
M 6 krátký (dlouhý)	8510006(L/S)	2 690 Kč
M 8 krátký (dlouhý)	8510008(L/S)	3 090 Kč
M 10 krátký (dlouhý)	8510010(L/S)	3 690 Kč
M 12 krátký (dlouhý)	8510012(L/S)	4 290 Kč
M 14 krátký (dlouhý)	8510014(L/S)	6 290 Kč
M 16 krátký (dlouhý)	8510016(L/S)	7 290 Kč
M 18 krátký (dlouhý)	8510018(L/S)	8 490 Kč
M 20 krátký (dlouhý)	8510020(L/S)	9 890 Kč

Sady metrické CUT

M 3 krátký (dlouhý)	8520003(L/S)	2 890 Kč
M 4 krátký (dlouhý)	8520004(L/S)	2 890 Kč
M 5 krátký (dlouhý)	8520005(L/S)	3 390 Kč
M 6 krátký (dlouhý)	8520006(L/S)	3 790 Kč
M 8 krátký (dlouhý)	8520008(L/S)	4 290 Kč
M 10 krátký (dlouhý)	8520010(L/S)	4 790 Kč
M 12 krátký (dlouhý)	8520012(L/S)	5 490 Kč
M 14 krátký (dlouhý)	8520014(L/S)	7 190 Kč
M 16 krátký (dlouhý)	8520016(L/S)	8 390 Kč
M 18 krátký (dlouhý)	8520018(L/S)	9 690 Kč
M 20 krátký (dlouhý)	8520020(L/S)	11 190 Kč

Sady palcové FORM

G 1/8" krátký (dlouhý)	8511018(L)	4 790 Kč
G 1/4" krátký (dlouhý)	8511014(L)	5 990 Kč
G 3/8" krátký (dlouhý)	8511038(L)	7 490 Kč
G 1/2" krátký	8511012	10 490 Kč

Sady palcové CUT

G 1/8" krátký (dlouhý)	8521018(L)	5 490 Kč
G 1/4" krátký (dlouhý)	8521014(L)	6 490 Kč
G 3/8" krátký (dlouhý)	8521038(L)	7 990 Kč
G 1/2" krátký	8521012	11 490 Kč

Upínače, kleštiny, upínací trny, redukce...



Název	Obj. číslo	Cena bez DPH
Kleštinový upínač MK2/ER25 s chladičem Ø 85 mm	8561075	4 290 Kč
Kleštinový upínač MK2/ER32 s chladičem Ø 85 mm	8561085	4 290 Kč
Kleštinový upínač MK3/ER32 s chladičem Ø 85 mm	8561120	4 990 Kč
Kleština ER 25 / 6 mm	8551006	299 Kč
Kleština ER 25 / 8 mm	8551008	299 Kč
Kleština ER 25 / 10 mm	8551010	299 Kč
Kleština ER 25 / 12 mm	8551012	299 Kč
Kleština ER 25 / 14 mm	8551014	299 Kč
Kleština ER 25 / 16 mm	8551016	299 Kč
Kleština ER 32 / 6 mm	8550006	299 Kč
Kleština ER 32 / 8 mm	8550008	299 Kč
Kleština ER 32 / 10 mm	8550010	299 Kč
Kleština ER 32 / 12 mm	8550012	299 Kč
Kleština ER 32 / 14 mm	8550014	299 Kč
Kleština ER 32 / 16 mm	8550016	299 Kč
Kleština ER 32 / 18 mm	8550018	299 Kč
Kleština ER 32 / 20 mm	8550020	299 Kč
Hákový klíč ER25	8562001	89 Kč
Hákový klíč ER32	8562003	99 Kč

Řezný olej, pasta a kapalina pro Thermdrill



Pasta pro Thermdrill 100 g	8563001	529 Kč
Pasta pro Thermdrill™ 1 kg	8563002	1 419 Kč
Štětce pro aplikaci pasty	8563003	19 Kč
Řezný olej 100 ml	8563006	599 Kč
Řezný olej 1 000 ml	8563007	1 199 Kč
Štětce pro aplikaci oleje	8563008	59 Kč

Výběr nástroje Thermdrill a volba správných otáček

U přesných nástrojů odpovídá velikost otvoru velikosti nástroje. Při požadavku na vytváření přesného otvoru doporučujeme provést zkoušku na konkrétním materiálu.

Velikost nástroje	Průměr otvoru [mm]	Doporučená tloušťka materiálu max. [mm]				Průměr upnutí [mm]	Doporučené otáčky [ot/min]		
		Nástroj FORM		Nástroj CUT			Ocel	Mosaz, měď, hliník	Závitování
		krátký	dlouhý	krátký	dlouhý				
M 3	2,7	1,5	2,0	1,5	3,0	6,0	3 000	4 000	1 350
M 4	3,7	1,5	2,5	2,0	4,0	6,0	2 600	3 800	1 000
M 5	4,5	2,0	3,0	3,0	4,5	6,0	2 500	3 700	800
M 6	5,4	2,0	3,5	3,0	5,0	6,0	2 400	3 600	650
M 8	7,3 – 7,4	2,5	4,0	4,0	6,0	8,0	2 200	3 200	500
M 10	9,2 – 9,3	2,5	4,5	4,0	6,5	10,0	2 000	3 000	400
M 12	10,9 – 11,0	3,0	5,0	4,5	7,0	12,0	1 800	2 800	350
M 14	13,0 – 13,1	3,0	5,0	4,5	7,0	14,0	1 600	2 500	250
M 16	14,8 – 14,9	3,5	6,0	5,0	8,0	16,0	1 400	2 200	250
M 18	16,7 – 16,8	3,5	6,0	5,0	8,0	18,0	1 300	2 000	230
M 20	18,7 – 18,8	4,0	8,0	6,0	10,0	20,0	1 200	1 900	200
1/8"	9,2 – 9,3	2,5	4,5	4,0	6,5	10,0	2 000	3 000	400
1/4"	12,4 – 12,5	2,5	5,0	4,0	7,0	14,0	1 600	2 600	350
3/8"	15,9 – 16,0	2,5	5,0	4,0	7,0	16,0	1 400	2 200	300
1/2"	19,9 – 20,0	2,5	5,0	4,0	7,0	18,0	1 200	1 800	250
3/4"	25,4 – 25,5	2,5	5,0	4,0	7,0	20,0	1 000	1 600	200
1"	32,0 – 32,1	2,5	5,0	4,0	7,0	20,0	1 000	1 500	150



FRÉZKY

- ▶ Garanční prohlídka k vybraným strojům zdarma = zajištění dlouhé životnosti stroje

V této části najdete širokou nabídku stolních vrtačko-frézek, univerzálních frézek a bohatého příslušenství. Vhodný typ můžete vybírat z 15 různých modelů. Jednotlivé typy jsou potom v kapitole řazeny od nejmenších strojů – stolních frézek, které najdou uplatnění například při výrobě menších dílců, součástek modelů, až po velké stroje pro profesionální použití v nástrojárnách, údržbách a výrobních provozech.

Z příslušenství si dovoluujeme zdůraznit širokou nabídku strojních, hydraulických, otočných i modulárních svěráků, křížových i dělicích stolů a také frézy značky AKKO.

V případě potíží při výběru vhodného stroje či příslušenství neváhejte a obraťte se na náš zákaznický servis.

**GARANČNÍ
PROHLÍDKA
ZDARMA**

U strojů označených tímto symbolem nabízíme garanční prohlídku zdarma. O garanční prohlídku můžete zažádat v období 12 až 18 měsíců od zakoupení stroje. Více info na www.bow.cz.

Kategorie vhodného použití strojů



Stroje určené pro domácí použití.



Kvalitní stroje pro široký sortiment zákazníků.

Vhodné pro údržbářské dílny, lehké provozy, školy apod.



K profesionálnímu použití a pro trvalé nasazení ve výrobě. Při dodržování daných technických parametrů a údržbě zaručujeme mnoholeté využívání.

	Příkon motoru	Max. vrtací výkon - ocel (S235JR) (mm)	Rozsah posuvu - osa X (mm)	Rozsah posuvu - osa Y (mm)	Rozsah posuvu - osa Z (mm)	Kužel vřetene	Rozsah otáček vřetene (ot/min)	Počet rychlostních stupňů	Plynulá regulace otáček	T-drážky - velikost / rozteč (mm)	Hmotnost (kg)	Dig. ukazatel otáček vřetene	Digitální odměřovací polohy	Chladicí systém	Osvětlení	Připojení 230 V	Připojení 400 V
BF 16 Vario	450 W	Ø 16	220, ruční	160, ruční	210, ruční	MK2	100 – 3 000	2	●	10/35	60	-	-	-	-	●	-
MH 20 V	750 W	Ø 16	280, ruční	175, ruční	210, ruční	MK2	100 – 3 000	2	●	12/63	94	●	-	-	●	●	-
BF 20 Vario	850 W	Ø 16	280, ruční	175, ruční	280, ruční	MK2	90 – 3 000	2	●	12/63	103	●	-	-	●	●	-
BF 20 L Vario	850 W	Ø 16	480, ruční	175, ruční	280, ruční	MK2	90 – 3 000	2	●	12/63	115	●	-	-	●	●	-
MH 22 VD	750 W	Ø 20	480, ruční	175, ruční	370, ruční	BT20	90 – 3 000	2	●	12/63	120	●	-	-	●	●	-
MH 25 V	2 kW	Ø 25	400, ruční	210, ruční	270, ruční	BT30	200 – 4 000	2	●	12/50	192	●	-	-	-	●	-
MH 25 SV	2 kW	Ø 25	400, auto	210, auto	270, auto	BT30	200 – 4 000	2	●	12/50	200	●	●	-	-	●	-
MH 35 G	1,1 / 1,5 kW	Ø 32	450, ruční	200, ruční	460, ruční	BT30	330 – 3 000	12	-	12/36	306	-	-	-	-	-	●
MH 50 G	1,5 / 2,2 kW	Ø 38	520, ruční	260, ruční	465, auto	BT40	330 – 3 000	12	-	18/80	525	-	-	-	-	-	●
MB 4	1,1 / 1,5 kW	Ø 32	450, ruční	200, ruční	430, ruční	MK4	95 – 3 200	12	●	14/63	320	-	-	-	-	-	●
MB 4 P	1,1 / 1,5 kW	Ø 32	560, auto	230, ruční	350, ruční	MK4	95 – 3 200	12	●	14/80	515	-	●	●	-	-	●
MT 50	1,5 kW	Ø 30	380, auto	200, auto	340, ruční	ISO40	158 – 1 355 115 – 1 750	9/8	●	14/44	1 400	-	●	●	●	-	●
MF 2-B	3 kW	24	690	310	390	ISO 40	60 – 4 200	2	●	16/63	1 000	●	●	●	●	-	●
MF 4-B	3 kW	24	820	410	400	ISO 40	60 – 4 200	2	●	16/63	1 260	●	●	●	●	-	●
MF 2 V	1,5 kW	Ø 24	800, auto	305, ruční	406, ruční	ISO40	10 – 5 100	6	●	16/63	950	-	●	●	●	-	●
MF 4 V	3,75 kW	Ø 32	800, auto	400, ruční	406, auto	ISO40	9 – 6 750	8	●	16/63	1 150	-	●	●	●	-	●
MT 100	2,2 kW	Ø 20	600, auto	270, auto	380, ruční	ISO40	40 – 1 600	11	-	14/63	1 300	-	●	●	●	-	●
MT 130 S	3 kW	Ø 20	650, auto	220, auto	320, auto	ISO40	45 – 1 660	11	-	14/80	1 450	-	●	●	●	-	●
MT 230 S	4 / 5,5 kW	Ø 25	1 220, auto	220, auto	320, auto	ISO50	60 – 1 750	12	-	18/80	2 800	-	●	●	●	-	●
MT 200	4 / 4 kW	Ø 30	1 290, auto	280, auto	400, auto	ISO50	60 – 1 750 58 – 1 800	12/12	-	14/95	2 220	-	●	●	●	-	●

OPTImill[®] BF 16 Vario / MH 20 V

Malé ekonomické frézky určené pro přesné opracování menších dílů.

- ▶ **Frézovací hlava sklopná o ±90°** umožňuje frézování a vrtání pod různými úhly
- ▶ Stranově přestavitelný sloup rozšiřuje možnosti pojezdu při sklopené hlavě
- ▶ Elektronicky nastavitelné otáčky vřetene v rozsahu 100 – 3 000 ot/min
- ▶ Jednoduchá a přehledná obsluha
- ▶ Bezpečnostní vypínač v krytí IP 54 s nulovým spouštěčem
- ▶ Všechny osy s nastavitelným noniusem
- ▶ Kužel vřetene MK2

- ▶ **Vymežitelná vůle rybinových vedení** ve všech třech osách pomocí klínových lišt
- ▶ Přesný křížový stůl

MH 20 V

- ▶ Přehledný ovládací panel se zobrazením otáček a vrtací hloubky
- ▶ Pravý/levý chod
- ▶ Jemný přísuv pinoly
- ▶ Osvětlení stroje



Sloup stranově přestavitelný o ±30 mm

- ▶ Vysoká přesnost <0,015 mm díky kuželíkovým ložiskům (měřeno na pinole)



BF 16 Vario



MH 20 V

Vyobrazený kleštinový upínač a drážkovací fréza nejsou součástí dodávky (volitelné příslušenství).

Volitelné příslušenství:

Univerzální stojan pod frézku

Rozměry: 800 × 340 × 420 mm

Objednací číslo: 3353000

Cena bez DPH: 5 290 Kč

Vana na třísky

Rozměry: 720 × 470 × 30 mm

Objednací číslo: 3352999

Cena bez DPH: 799 Kč



Typ	BF 16 V	MH 20 V
Objednací číslo	3338116	3338131
Cena bez DPH	29 990 Kč	44 990 Kč

Technická data	BF 16 V	MH 20 V
Trvalý vrtací výkon	12 mm*	12 mm*
Max. vrtací výkon	16 mm*	16 mm*
Max. průměr nožové hlavy	63 mm	52 mm
Max. průměr stopkové frézy	20 mm	20 mm
Max. vzdál. vřetene a stolu	275 mm	255 mm
Vyložení	170 mm	170 mm
Kužel vřetene / Upnutí	MK2 / M 10	MK2
Otáčky vřetene	100 – 1 500 ot/min 200 – 3 000 ot/min	100 – 1 500 ot/min 200 – 3 000 ot/min
Vrtací hloubka	50 mm	50 mm
T-drážky - velikost / rozteč	10 mm / 35 mm	12 mm / 63 mm
Velikost stolu	400 × 120 mm	510 × 180 mm
Naklonění frézovací hlavy	±90°	±90°
Rozsah posuvu osy X	220 mm	280 mm
Rozsah posuvu osy Y	160 mm	175 mm
Rozsah posuvu osy Z	210 mm	210 mm
Příkon motoru	500 W / 230 V	750 W / 230 V
Hlavní rozměry stroje	505 × 465 × 795 mm	750 × 650 × 820 mm
Hmotnost stroje	60 kg	94 kg
Součást dodávky	▶ Utahovací tyč se závitem M10 ▶ Kuželový trn MK2/M10/B16 ▶ Seřizovací nářadí	▶ Utahovací tyč M10 ▶ Kuželový trn MK 2/B16 ▶ Seřizovací nářadí

* S předvrtáním

Volitelné příslušenství	Obj. číslo	Cena bez DPH
5-dílná sada kleštin MK2/M10 4/6/8/10/12 mm s přímým upnutím	3351980	2 190 Kč
		
Kleštinový upínač, sada MK2/M10/ER25, 1,5 – 16 mm	3352052	5 990 Kč
Rychloupínací hlavička 1 – 13 mm, B16	3050632	999 Kč
Kuželový trn MK2/M10/B16	3050670	149 Kč
Stopkové frézy HSS, TiN, 12 ks, 2 a 4-břity 4/5/6/8/10/12 mm	3352250	1 999 Kč
		
Upínač válcových fréz 16 mm/MK2/M10	3352102	1 149 Kč
Frézovací hlava MK2/M10	3350212	5 990 Kč
Univerzální stojan pod frézku ▶ Rozměry: 800 × 340 × 420 mm	3353000	5 290 Kč
Vana na třísky pro stojan 3353000	3352999	799 Kč
Strojní svěrák FMS 100	3354100	4 690 Kč
Upínky SPW 8 – sada	3352015	1 999 Kč
Upínky SPW 10 – sada	3352016	2 190 Kč
		

» Více viz kapitola Příslušenství

OPTImill[®] BF 20 Vario / BF 20 L Vario

Stabilní vrtačko-frézky pro velmi přesnou, rychlou a bezpečnou práci. S elektronicky plynule regulovatelnými otáčkami vřetene a digitálním odečítáním zdvihu pinoly.

- ▶ **Digitální zobrazení počtu otáček vřetene**
- ▶ Digitální odměřování hloubky s přesností 0,01 mm, přepínání mm/palce
- ▶ Frézovací hlava sklopná o $\pm 90^\circ$ umožňující frézování a vrtání pod různým úhlem
- ▶ Stranově přestavitelný sloup rozšiřuje možnosti pojezdu při sklopené hlavě
- ▶ Mnohostranné použití, jednoduchá a přehledná obsluha
- ▶ Elektronicky **nastavitelné otáčky vřetene 90 – 3 000 ot/min**, pravý/levý chod
- ▶ Dobře přístupný bezpečnostní vypínač v krytí IP 54 s nulovým spouštěčem
- ▶ Všechny osy osazené ručním kolečkem s nastavitelným noniusem
- ▶ Kužel vřetene MK2 a **osvětlení pracovního prostoru**
- ▶ Vymežitelná vůle rybinových vedení ve všech 3 osách (pomocí klínových lišt)
- ▶ Precizní výrobek s mnoha zkušebními testy
- ▶ Vůle v pohybových šroubech lze vymezit maticí



BF 20 L Vario

Vyobrazená frézovací hlava a strojní světlák FMSN 100 nejsou součástí dodávky, jedná se o volitelné příslušenství.



BF 20 Vario

Vyobrazená fréza není součástí dodávky, jedná se o volitelné příslušenství.

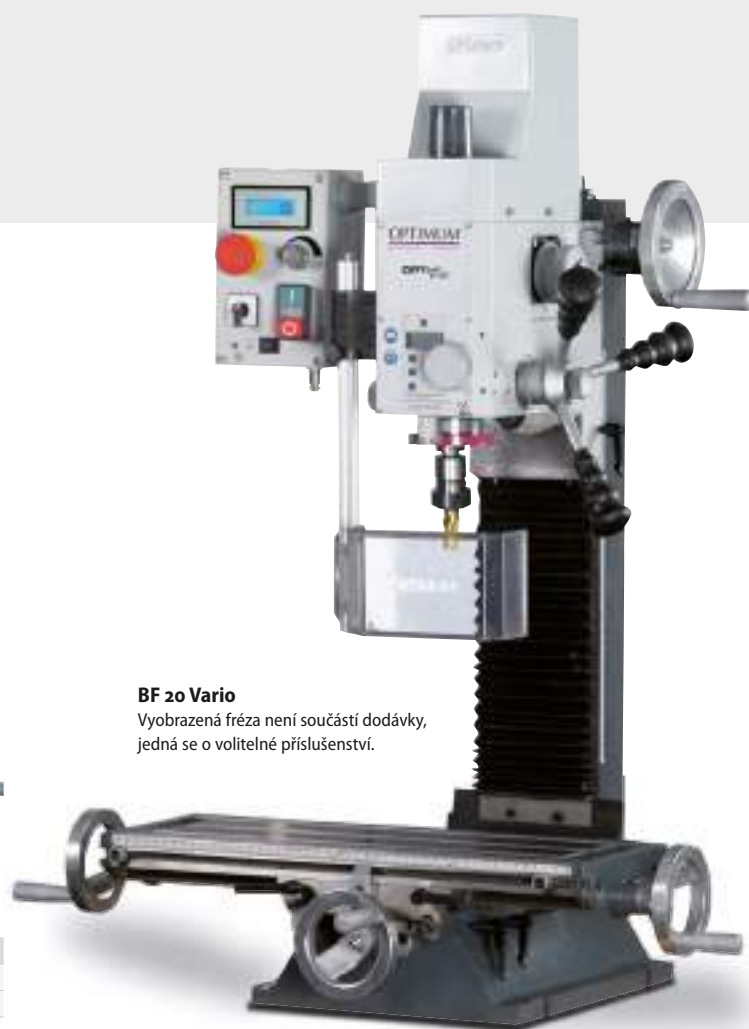

Typ	BF 20 Vario	BF 20 L Vario
Objednávací číslo	3338120	3338122
Cena bez DPH	45 990 Kč	51 990 Kč

Technická data		
Trvalý vrtací výkon	12 mm*	
Max. vrtací výkon	16 mm*	
Max. průměr nožové hlavy	63 mm	
Max. průměr stopkové frézy	20 mm	
Max. vzdál. vřetene a stolu	360 mm	
Kužel vřetene / Upnutí	MK2 / M10	
Posuv pinoly	50 mm	
Vyložení	170 mm	
Otáčky vřetene	90 – 1 480 ot/min 150 – 3 000 ot/min	
Počet rychlostí	2, plynule regulovatelné	
Rozměry stolu	500 × 180 mm	700 × 180 mm
Velikost T-drážky	12 mm	
Rozteč T-drážek	63 mm	
Naklopení frézovací hlavy	$\pm 90^\circ$	
Rozsah posuvu osy X	280 mm	480 mm
Rozsah posuvu osy Y	175 mm	
Rozsah posuvu osy Z	275 mm	
Příkon motoru	850 W / 230 V	
Hlavní rozměry	745 × 565 × 935 mm	950 × 565 × 935 mm
Hmotnost	103 kg	115 kg
Součást dodávky	<ul style="list-style-type: none"> ▶ Utahovací tyč se závitem M 10 ▶ Kuželový trn MK2/M10/B16 ▶ Seřizovací nářadí 	

* S předvrtáním

Volitelné příslušenství	Obj. číslo	Cena bez DPH
5-dílná sada kleštin MK2/M10/4/6/8/10/12 mm přímé upnutí	3351980	2 190 Kč
Kleštinový upínač, sada MK2/M10/ER25, 1,5 – 16 mm	3352052	5 990 Kč
Kleštinový upínač, sada MK2/M10/ER32, 3 – 20 mm	3352053	7 490 Kč
Rychloupínací hlavička 1 – 16 mm, B16	3050633	1 099 Kč
Kuželový trn MK2/M10/B16	3050670	149 Kč
Stopkové frézy HSS, TiN, 12 ks, 2 a 4-břity 4/5/6/8/10/12 mm	3352250	1 999 Kč
Upínač válcových fréz 16 mm/MK2/M10	3352102	1 149 Kč
Upínky SPW 10 – sada	3352016	2 190 Kč
Strojní světlák FMS 100	3354100	4 690 Kč
Strojní světlák FMSN 100	3354110	8 790 Kč
Frézovací hlava MK2/M10	3350212	5 990 Kč



Univerzální stojan pod frézku	3353000	5 290 Kč
▶ Rozměry: 800 × 340 × 420 mm		
Vana na třísky pro stojan 3353000	3352999	799 Kč
» Více viz kapitola Příslušenství		

OPTImill[®] MH 22 VD

Stabilní vrtačko-frézka s elektronickou plynulou regulací otáček a digitálním měřičem polohy DRO 5.

- ▶ Stabilní, přesně broušené a škrábané rybinové vedení s klínovými lištami pro vymezení vůle
- ▶ EMC filtr, třída B (použitelný v domácnostech)
- ▶ Všechna vedení jsou broušená a škrábaná (mazání pomocí mazací kapsy)
- ▶ Přesné zpracování
- ▶ Dvouřadá kuličková ložiska s kosoúhlým stykem ve všech osách
- ▶ Bezpečnostní elektronika v provedení 24 V
- ▶ Ochranné kryty vedení
- ▶ Pravý / levý chod
- ▶ Frézovací hlavu lze naklopit o $\pm 90^\circ$, pro frézování a vrtání v libovolném úhlu
- ▶ Pracovní lampa
- ▶ Velký, výškově stavitelný ochranný kryt sklíčkla s mikrospínačem chrání obsluhu před odlétávajícími třískami a díly
- ▶ Snadno čitelný displej otáček a vrtací hloubky
- ▶ Jemný přísuv pinoly



Typ	MH 22 VD
Objednací číslo	3338136
Cena bez DPH	79 990 Kč

Technická data	
Trvalý vrtací výkon ocel	16 mm
Max. vrtací výkon ocel	20 mm
Max. \varnothing nožové hlavy	52 mm
Max. \varnothing stopkové frézy	12 mm
Kužel vřetene	BT20
Posuv pinoly	50 mm
Vyložení	170 mm
Otáčky vřetene	90 – 3 000 ot/min
Počet rychlostí	2, elektronická plynulá regulace otáček
Úhel naklonění hlavy	$\pm 90^\circ$
Velikost stolu	700 x 180 mm
Max. zatížení stolu	50 kg
T-drážky – velikost rozteč počet	12 mm 63 mm 3
Vzdálenost vřeteno - stůl	370 mm
Rozsah posuvu - osa X	480 mm
Rozsah posuvu - osa Y	175 mm
Rozsah posuvu - osa Z	270 mm
Příkon motoru	950 W / 230 V
Rozměry stroje	945 x 650 x 950 mm
Hmotnost stroje	120 kg
Součást dodávky	▶ Seřizovací nářadí ▶ Redukce MK4/MK3

Volitelné příslušenství	Obj. číslo	Cena bez DPH
Startovací sada upínačů BT20	3353281	28 990 Kč
▶ 1 upínač nožové hlavy 16 mm		▶ 2 kleštinové upínače ER 25
▶ 1 vrtací hlavička B16, redukce BT20-B16		▶ Sada kleštin ER 25, 15 ks, klíč
▶ 2 upínače Weldon 6 a 8 mm		▶ 11 utahovacích čepů, 1 kuželový stěrač
▶ 1 upínač Weldon 10, 12 mm		▶ Nožová hlava BT 20RD X. 1003 D52/R5
Upínač nožové hlavy BT 20 (upnutí 16 mm)	3352728	1 599 Kč
Redukce BT 20 - B16	3352727	1 499 Kč
Upínač BT 20 / Weldon \varnothing 6 mm	3352732	1 399 Kč
Upínač BT 20 / Weldon \varnothing 8 mm	3352734	1 399 Kč
Upínač BT 20 / Weldon \varnothing 10 mm	3352736	1 399 Kč
Upínač BT 20 / Weldon \varnothing 12 mm	3352738	1 399 Kč
Kleštinový upínač BT 20 / ER 16	3352741	1 599 Kč
Klíč na kleštinový upínač ER 16	3352742	349 Kč
Sada kleštin ER 16, 1 – 10 mm, 12 ks	3440282	3 190 Kč
Utahovací čepy BT 20	3352726	299 Kč
Rychloupínací hlavička 1 – 13 mm; B16	3050633	1 099 Kč
Kleštiny MK2/M10 pro přímé upnutí, 5 ks	3351980	2 190 Kč
Sada kleštin ER 15, 18 ks	3441109	4 490 Kč
Stopkové frézy HSS, TiN, 12 ks, 2 a 4-břity 4/5/6/8/10/12 mm	3352250	1 999 Kč
Univerzální podstavec (420 x 340 x 800 mm)	3353000	5 290 Kč
Vana na třísky (720 x 470 x 30 mm)	3352999	799 Kč
Nivelační prvek SE 1 (potřeba 4 ks)	3381012	799 Kč

OPTImill[®] MB 4 / MB 4 P

Univerzální a přesné převodové vrtačko-frézky s 12 rychlostmi otáček. MB 4 P se strojním posuvem pinoly a osy X, digitálním odměřováním polohy a litinovým podstavcem.

- ▶ Výškově přestavitelná frézovací hlava, sklopná o $\pm 60^\circ$
- ▶ Těžké litinové provedení
- ▶ Masivní, povrchově přesně obroběný křížový stůl
- ▶ Nastavitelné klínové lišty
- ▶ Šest převodových stupňů v kombinaci s dvoustupňovým motorem poskytuje dvanáct rychlostí
- ▶ **Chod vpravo-vlevo**
- ▶ Posuv pinoly pomocí tří pákových rukojetí (vrtání)
- ▶ **Ruční posuv pinoly s jemným přísuvem**
- ▶ **Vrtání / závitovací cyklus**
- ▶ Ve vřetení je umístěn otvor umožňující vyražení nástroje, popř. redukce

MB 4 P

- ▶ Automatický posuv v ose X, pohyb v ose Z pomocí motoru
- ▶ Automatický posuv pinoly
- ▶ Masivní litinový **podstavec s kanálem na třísky**
- ▶ Standardně dodávané s **chladicí soustavou**
- ▶ **Digitální odměřování polohy**



Prohlédněte si MB 4 P na



Funkce řezání závitů

- ▶ Pinola běží po standardně vymezené dráze a po dosažení dorazu vrtací hloubky dojde k automatické změně směru otáčení a závitník vyjede z obrobku.



Posuv pinoly

- ▶ Jemný přísuv pomocí ručního kola.
- ▶ Snadné ovládání.
- ▶ MB 4 P se strojním posuvem



GARANČNÍ PROHLÍDKA ZDARMA

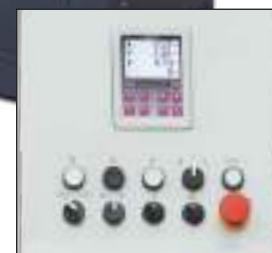

Ovládací panel

- ▶ Kompaktní digitální odměřování polohy DRO 5
- ▶ Uživatelsky přívětivé ovládání
- ▶ Třířádkový displej

Typ	MB 4	MB 4 P
Objednací číslo	3338451	3338460
Cena bez DPH	74 990 Kč	174 990 Kč

Technická data	
Trvalý vrtací výkon	28 mm
Max. vrtací výkon	32 mm
Max. \varnothing nožové hlavy	63 mm
Max. \varnothing stopkové frézy	28 mm
Kužel vřeteně	MK4 / M16
Posuv pinoly	120 mm
Vyložení	275 mm
Otáčky vřeteně	95 – 3 200 ot/min
Počet rychlostí	12 (6 převodů \times 2 rychlosti motoru)
Úhel naklopení hlavy	$\pm 60^\circ$
T-drážky – velikost rozteč počet	14 mm 63 mm 3
Velikost stolu	800 \times 240 mm
Rozsah posuvu - osa X	450 mm
Rozsah posuvu - osa Y	200 mm
Rozsah posuvu - osa Z	430 mm
Příkon motoru, 2 stupně	1 100 / 1 500 W / 400 V
Rozměry stroje v mm	800 \times 1 120 \times 1 350
Hmotnost stroje	320 kg
Součást dodávky	<ul style="list-style-type: none"> ▶ Seřizovací nářadí ▶ Redukce MK4/MK3



Volitelné příslušenství:

Podstavec pod frézku
Rozměry: 650 \times 750 \times 550 mm
Hmotnost: 76 kg
Objednací číslo: 3353014
Cena bez DPH: 13 990 Kč

Univerzální chladicí zařízení 230 V

Objednací číslo: 3351999
Cena bez DPH: 4 490 Kč

Volitelné příslušenství	Obj. číslo	Cena bez DPH
Kleštinový upínač MK4 / M16 / ER32 s kleštinami	3352094	6 490 Kč
Upínací trn pro válcové frézy MK4/M16/22 mm	3352103	1 399 Kč
Sada stopkových fréz HSS, 20 ks	3352255	3 590 Kč
Univerzální posuv Opti V 99	3352021	13 990 Kč
Nivelační prvek SE1 (potřeba 4 ks)	3381012	799 Kč
Strojní svěrák FMS 125	3354125	6 490 Kč
Hydraulický svěrák HMS 125	3355127	18 990 Kč
Sada přesných podkládacích desek, 20 ks	3354001	4 190 Kč
Univerzální chladicí zařízení 230 V	3351999	4 490 Kč
Upínky SPW 12 – sada	3352017	2 490 Kč

OPTImill® MH 25 V / MH 25 SV

Stabilní frézka s elektronickou plynulou regulací otáček.

Provedení SV s krokovými motory a digitálním měřičem polohy DRO 5.

- ▶ Protizávaží usnadňuje nastavení osy Z
- ▶ Plynulá regulace otáček
- ▶ **Jednoduchá výměna nástroje díky rychloupínacímu mechanismu**
- ▶ Široké vodící dráhy v ose Z
- ▶ Připravené drážky pro snadné nalepení magnetických pásek
- ▶ **Invertorový motor**
- ▶ Posuvová vřetena lze nastavit pomocí matic
- ▶ Všechna vedení jsou broušená a škrábaná (mazání pomocí mazacích kapes)
- ▶ Přesné zpracování, velmi klidný chod
- ▶ Kuličková ložiska s kosohlým stykem ve všech osách
- ▶ Frézovací hlavu lze naklápět o ± 45°
- ▶ Právý / levý chod

- ▶ Výškově nastavitelný ochranný kryt sklídkla s mikropsínačem
- ▶ Stabilní, přesně broušená a škrábaná rybinové vedení s klínovými lištami pro vymezení vřele

OPTImill MH 25 V

- ▶ Digitální ukazatel otáček na frézovací hlavě

OPTImill MH 25 SV

- ▶ **Plynulá regulace posuvu ve všech osách**
- ▶ Rychloposuv v ose X a Y pro rychlé polohování
- ▶ Digitální měřič polohy DRO 5
- ▶ Koncový spínač posuvu
- ▶ Vyjímatelný ovládací panel
- ▶ Při zastavení vřetene se zastaví i posuv



Rychloupínací mechanismus

- ▶ Frézovací hlava je vybavená upínací kleštinou pro utahovací čepy BT30x45°
- ▶ K výměně nástroje tak stačí jen zasunout inbusový klíč do otvoru a otočit po směru hodinových ručiček



- ▶ Přehledné ovládací panely



- ▶ Ovládací panel lze vyjmout z držáku (MH 25 SV)



**GARANČNÍ
PROHLÍDKA
ZDARMA**

Typ	MH 25 V	MH 25 SV
Objednací číslo	3338155	3338160
Cena bez DPH	99 990 Kč	139 990 Kč

Technické údaje	
Trvalý vrtací výkon	20 mm
Max. vrtací výkon	25 mm
Max. průměr nožové frézy	50 mm
Max. průměr stopkové frézy	25 mm
Vyložení	185 mm
Kužel vřetene	BT 30
Otáčky vřetene	200 – 4 000 ot/min
Počet rychlostí	Elektronická plynulá regulace otáček
Rozsah naklonění hlavy	45°
Rozměry křížového stolu	620 × 180 mm
Velikost / počet / rozteč T-drážek	12 mm / 3 / 50 mm
Rozsah posuvu - osa X	400 mm, ruční
Rozsah posuvu - osa Y	210 mm, ruční
Rozsah posuvu - osa Z	270 mm, ruční
Krouticí moment osa X / Y / Z	- / 2,2 / 2,2 / 4,2 Nm
Příkon motoru vřetene	1 500 W / 230 V
Krouticí moment motoru vřetene	10 Nm
Celkový příkon	2 000 W / 230 V
Rozměry (h × š × v)	914 × 844 × 1 119 mm
Hmotnost	192 kg

Volitelné příslušenství pro MH 25 V / 25 SV	Obj. číslo	Cena bez DPH
Upínač nožové hlavy	3536306	2 090 Kč
Vrtací sklídklo	3536303	4 990 Kč
Upínač Weldon Ø 6 mm	3536310	1 799 Kč
Upínač Weldon Ø 8 mm	3536311	1 799 Kč
Upínač Weldon Ø 10 mm	3536312	1 799 Kč
Upínač Weldon Ø 12 mm	3536313	1 799 Kč
Upínač Weldon Ø 16 mm	3536314	1 799 Kč
Upínač Weldon Ø 20 mm	3536315	1 799 Kč
Redukce	3536305	2 090 Kč
Kleštinový upínač ER 32	3536304	2 090 Kč
Klíč na kleštinový upínač ER 32	3536307	549 Kč
Sada kleštin ER 32	3441122	5 490 Kč
Měřidlo pro určení referenčního bodu a délkovou korekci nástrojů	3536290	3 390 Kč
Přípravek pro montáž a nastavení nástroje	3536203	1 499 Kč
Kuželový stěrač	3536301	549 Kč
Utahovací čep	3536302	309 Kč
Strojní svěrák FMS 100	3354100	4 690 Kč
Strojní svěrák FMSN 100	3354110	8 790 Kč
Upínky SPW 10 – sada	3352016	2 190 Kč
Univerzální podstavec, 700 × 500 × 750 mm	3353009	13 990 Kč
Vyobrazení a podrobný popis příslušenství viz strana 58.		

OPTImill® MH 35 G / MH 50 G

Univerzální a přesné převodové vrtačko-frézky.

- ▶ Těžký, stabilní a masivní sloup, vyrobený z vysoce kvalitní litiny, s broušeným a zaškrabáním rybinovým vedením zajišťuje vysokou stabilitu a přesnost
- ▶ Vysoká přesnost oběhu díky kuželíkovým ložiskům, <math><0,015\text{ mm}</math> (měřeno na pinole)
- ▶ Frézovací hlavu lze naklonit o $\pm 60^\circ$
- ▶ Jemný ruční přísuv pinoly
- ▶ Seřiditelné klínové lišty
- ▶ Pravý / levý chod
- ▶ Doraz vrtací hloubky
- ▶ Závitovací cyklus
- ▶ Velký, výškově stavitelný ochranný kryt sklíčidla s mikrosřínáčem chrání obsluhu před odlétávajícími třískami a díly
- ▶ Dvoustupňový kvalitní elektromotor
- ▶ Zobrazení vrtací hloubky na frézovací hlavě



- ▶ Vrtací hloubku lze snadno nastavit pomocí digitálního displeje.
- ▶ V režimu závitování stroj automaticky přepne z pravého chodu na levý chod.



- ▶ Frézovací hlava je vybavená upínací kleštinou pro utahovací čepy
- ▶ BT30 x 45° (MH 35 G)
- ▶ BT40 x 45° (MH 50 G)
- ▶ K výměně nástroje stačí pouze odblokovat mechanickou pojistku a zatlačit páku pinoly nahoru

**GARANČNÍ
 PROHLÍDKA
 ZDARMA**

Typ	P PROFI		MH 35 G	MH 50 G
Objednací číslo			3338165 400 V	3338180 400 V
Cena bez DPH			129 990 Kč	169 990 Kč

Technická data		
Vrtací výkon trvalý ocel	Ø 28 mm	Ø 32 mm
Vrtací výkon max. ocel	Ø 32 mm	Ø 38 mm
Max. průměr nožové hlavy	Ø 80 mm	Ø 80 mm
Max. průměr stopkové frézy	Ø 28 mm	Ø 32 mm
Posuv pinoly	90 mm	115 mm
Kužel vřetene	BT 30	BT 40
Průměr pinoly	68 mm	80 mm
Vyložení	215 mm	260 mm
Otáčky vřetene	330 – 3 000 ot/min	330 – 3 000 ot/min
Počet rychlostí	2 x 6	2 x 6
Rozměry křížového stolu	750 x 210 mm	850 x 240 mm
Max. nosnost křížového stolu	170 kg	175 kg
Vzdálenost vřeteno – stůl	440 mm	540 mm
T-drážky – velikost / rozteč / počet	12 mm / 63 mm / 3	18 mm / 80 mm / 3
Rozsah posuvu – osa X / Y / Z	450 / 200 / 460 mm	520 / 260 / 465 mm
Elektrické připojení	400 V / 3 Ph ~50 Hz	400 V / 3 Ph ~50 Hz
Příkon motoru	1,1 / 1,5 kW	1,5 / 2,2 kW
Rozměry (h x š x v) v mm	850 x 1 030 x 1 340	1 210 x 1 020 x 1 645
Celková hmotnost	316 kg	525 kg

Volitelné příslušenství:
Podstavec pro MH 35 G

 Rozměry 650 x 550 x 750 mm
 Hmotnost 76 kg

Objednací číslo: 3353014

Cena bez DPH: 13 990 Kč
Podstavec pro MH 50 G

 Rozměry: 750 x 750 x 730 mm
 Hmotnost 134 kg

Objednací číslo: 3353015

Cena bez DPH: 24 990 Kč

Volitelné příslušenství	Obj. číslo	Cena bez DPH
Strojní svěrák FMS 125	3354125	6 490 Kč
Strojní hydraulický svěrák HMS 125	3355127	18 990 Kč
Univerzální posuv Opti V 99	3352021	13 990 Kč
Sada přesných podkládacích desek, 20 ks	3354001	4 190 Kč
Upínky SPW 10 – sada	3352016	2 190 Kč
Upínky SPW 16 – sada	3352019	3 590 Kč
Frézovací hlava BT 30	3350203	7 490 Kč
Frézovací hlava BT 40	3350204	8 490 Kč
Sada stopkových fréz – 20 kusů	3352255	3 590 Kč
Otočný dělička stůl RT 200	3356200	13 990 Kč
Univerzální dělička TA 125	3356125	14 490 Kč
Nivelační prvek SE1 (potřeba 4 ks)	3381012	799 Kč
Chladicí kapalina AG FRIGUO B 553, 5 l	1011	1 099 Kč

Vyobrazení a podrobný popis příslušenství viz strana 58.

OPTImill® MF 2-B / MF 4-B

Univerzální vrtačko-frézky s mechanickým variátorem pro plynulou regulaci otáček.
 S digitálním odměřováním polohy DPA 31 Plus.

- ▶ Těžké, masivní provedení z kvalitní Meehanite litiny
- ▶ Vysoká přesnost oběhu díky kuželíkovým ložiskům, <math><0,01\text{ mm}</math> měřeno na pinole
- ▶ Nastavitelná rybinová vedení 55° v osách X a Z
- ▶ Nastavitelné ploché vedení v ose Y
- ▶ Chladicí zařízení
- ▶ Centrální jednotka mazání
- ▶ **Strojní posuv osy X, Y a Z**
- ▶ Digitální odměřování polohy DPA 31 Plus

- ▶ Masivní a velký křížový stůl s přesně vybrušenými povrchy a T-drážkami
- ▶ Frézovací hlavu lze naklopit o $\pm 45^\circ$
- ▶ Jemný přísuv pinoly
- ▶ Nastavitelný doraz vrtací hloubky pomocí milimetrové stupnice
- ▶ Právý / levý chod
- ▶ Plynulá regulace rychlosti
- ▶ Vřeteno uloženo v přesných ložiscích

- ▶ Mechanická brzda vřetene
- ▶ Velký, výškově stavitelný ochranný kryt sklíčidla s mikrospínačem

MF 4-B

- ▶ Nosnost křížového stolu 300 kg
- ▶ Velký rozsah posuvů X / Y / Z – 740 / 330 / 320 mm

**GARANČNÍ
 PROHLÍDKA
 ZDARMA**



Typ	MF 2-B	MF 4-B
Objednací číslo	3348330 400 V	3348340 400 V
Cena bez DPH	349 990 Kč	399 990 Kč

Trvalý vrtací výkon ocel (S235JR)	Ø 20 mm		
Max. vrtací výkon ocel (S235JR)	Ø 24 mm		
Max. průměr nožové hlavy	Ø 76 mm		
Max. průměr stopkové frézy	Ø 25 mm		
Zdvih pinoly	127 mm		
Průměr pinoly	86 mm		
Kužel vřetene	ISO 40 DIN 2080		
Vzdálenost vřeteno – stůl	405 mm		
Vyložení	15 – 415 mm	0 – 420 mm	
Otáčky vřetene	60 – 4 200 ot/min		
Počet rychlostí	2, mechanická plynulá regulace		
Rozsah posuvu frézovací hlavy	312 mm	470 mm	
Rozsah naklopení frézovací hlavy - horizontálně / vertikálně	$\pm 90^\circ / \pm 45^\circ$		
Strojní posuv pinoly	0,038 / 0,076 / 0,152 mm/ot		
Rozměry křížového stolu (d × š)	1 246 × 230 mm	1 370 × 254 mm	
Max. nosnost křížového stolu	200 kg	300 kg	
T-drážky - velikost rozteč počet	16 mm 63 mm 3		
Rozsah posuvu	Ruční	Strojní	Ruční
osa X	690 mm	610 mm	820 mm
osa Y	310 mm	230 mm	410 mm
osa Z (nosník stolu)	390 mm	310 mm	400 mm
Celkový příkon	3 kW / 400 V		
Příkon motoru vřetene	2,2 kW		
Motor čerpadla chladicí kapaliny	90 W		
Rozměry (d × š × v) v mm	2 000 × 1 600 × 2 010	2 400 × 2 160 × 2 300	
Hmotnost	1 000 kg	1 260 kg	

Volitelné příslušenství	Obj. číslo	Cena bez DPH
Upínky SPW 14 – sada	3352078	3 190 Kč
Strojní svěrák FMS 150	3354150	6 990 Kč
Strojní svěrák FMSN 150	3354130	10 990 Kč
Hydraulický strojní svěrák HMS 125	3355127	18 990 Kč
Kuželový trn ISO40 / B 16	3352070	999 Kč
Kleštinový upínač ISO40 / ER32 / M16 - sada	3352056	8 790 Kč
Frézovací hlava ISO40	3350216	8 490 Kč
Sada přesných podkládacích desek, 20 ks	3354001	4 190 Kč
Horizontálně-vertikální kruhový dělič stůl RT 150	3356150	9 990 Kč
Hor.-vert. kruhový dělič stůl RTE 165 s 3-čel. sklíčidlem	3356365	22 490 Kč
Nivelační prvek SE2 (potřeba 4 ks)	3381016	1 199 Kč

OPTImill[®] MT 50

Univerzální vrtačko-frézka pro horizontální i vertikální frézování s digitálním odměřováním.

- ▶ Těžké, kompaktní provedení z kvalitní litiny absorbující vibrace
- ▶ Posuv pinoly pomocí tří pákových rukojetí (vrtání) nebo pomocí ručního kola jemného posuvu
- ▶ **Posuv osy X lze provádět ručně pomocí ručního kola nebo automaticky**
- ▶ **Možnost práce v horizontální poloze s podporou a upínačem pro kotoučovou frézu**
- ▶ Ve vertikální poloze lze provádět vrtání, vrtání pod úhlem a většinu frézovacích prací

Digitální odměřování DPA 31 Plus

- ▶ Měřicí lišta s čtecí hlavou na ose X
- ▶ Magnetické pásky na ose Y a Z



**GARANČNÍ
PROHLÍDKA
ZDARMA**



Typ	MT 50	
Objednávací číslo	3336005	400 V
Cena bez DPH	269 990 Kč	

Technická data		P PROM
Trvalý vrtací výkon	25 mm	
Max. vrtací výkon	30 mm	
Max. průměr nožové hlavy	100 mm	
Max. průměr stopkové frézy	25 mm	
Výkon závitování	M16	
Upínání vertikálního a horizontálního vřetene	ISO40	
Zdvih pinoly	127 mm	
Vyložení	240 – 650 mm	
Otáčky horizontálního vřetene	58 – 1 355 ot/min	
Počet rychlostí horizontálního vřetene	9	
Otáčky vertikálního vřetene	115 – 1 750 ot/min	
Počet rychlostí vertikálního vřetene	8	
Naklonění frézovací hlavy	± 60°	
Vrtací hloubka	120 mm	
Rozměry pracovního stolu	1 000 × 240 mm	
Nosnost prac. stolu max.	160 kg	
Velikost T-drážky	14 mm	
Počet T-drážek	4	
Vzdálenost vřeteno – prac. stůl	90 – 400 mm	
Rozsah posuvu - osa X	500 mm, strojní	
Rozsah posuvu - osa Y	200 mm, ruční	
Rozsah posuvu - osa Z	340 mm, ruční	
Příkon motoru horizontálního vřetene	1 500 W / 400 V	
Příkon motoru vertikálního vřetene	1 100 / 2 200 W / 400 V	
Příkon motoru posuvu	370 W	
Příkon motoru chlazení	40 W	
Rozměry (š × h × v)	2 270 × 1 500 × 2 100 mm	
Hmotnost	900 kg	
Součást dodávky	Vrtací hlavička 1 – 16 mm/B18 Redukce ISO40/MK3, ISO40/MK2 Frézovací trn pro horizont. frézování Digitální odměřování os X, Y, Z Chladicí zařízení, strojní lampa Seřizovací nářadí	

Volitelné příslušenství	Obj. číslo	Cena bez DPH
Sada přesných podkládacích desek, 20 ks	3354001	4 190 Kč
Strojní svěrák FMS 150	3354150	6 990 Kč
Hydraulický strojní svěrák HMS 125	3355127	18 990 Kč
Upínky SPW 12 – sada	3352017	2 490 Kč
Kleštinový upínač ISO40/M16/ER32 s kleštinami	3352056	8 790 Kč
Kuželový trn ISO40/B16	3352070	999 Kč
Frézovací hlava ISO 40	3350216	8 490 Kč
Chladicí kapalina AG FRIGUO B 553, 5 l	1011	1 099 Kč

OPTi mill® MF 2 V / MF 4 V

Univerzální vrtačko-frézky v masivním provedení pro profesionální použití. Plynulá regulace otáček pomocí frekvenčního měniče Siemens a digitální odměřování polohy DPA 31 Plus.

- ▶ Mnohostranné použití
- ▶ Těžké, masivní provedení z kvalitní litiny
- ▶ Masivní křížový stůl s přesně opracovaným povrchem
- ▶ Všechny vodící rybinové plochy kaleny. Seřizování vřelí pomocí klínových lišt
- ▶ V základní výbavě automatický posuv osy X, posuv osy Y možno přibjednat
- ▶ **Elektrický zdvih stolu** u MF 4 V
- ▶ **Plynulá regulace rychlosti frekvenčním měničem Siemens**
- ▶ Vysoká přesnost díky kuželíkovým ložiskům <0,01 mm měřeno na pinole
- ▶ Univerzálně přestavitelná frézovací hlava otočná o 360° a sklopná o ±90°
- ▶ Automatický posuv pinoly
- ▶ Nastavitelný hloubkový doraz s milimetrovou stupnicí a čelním odečítáním
- ▶ Hlavní vypínač s jističem motoru, přepínačem chodu vpravo-vlevo a nouzovým vypínačem
- ▶ Standardně dodávané s chladicí soustavou
- ▶ **Digitální odměřování všech 3 os** (osa Z na konzole)



Digitální odměřování DPA 31 Plus:

- ▶ Měřicí lišta s čtecí hlavou na ose X
- ▶ Magnetické pásky na ose Y a z
- ▶ Výrazné snížení výrobního času
- ▶ Snadné použití
- ▶ Vyšší přesnost obrábění
- ▶ Přehledná tlačítka
- ▶ Antireflexní displej

MF 4 V

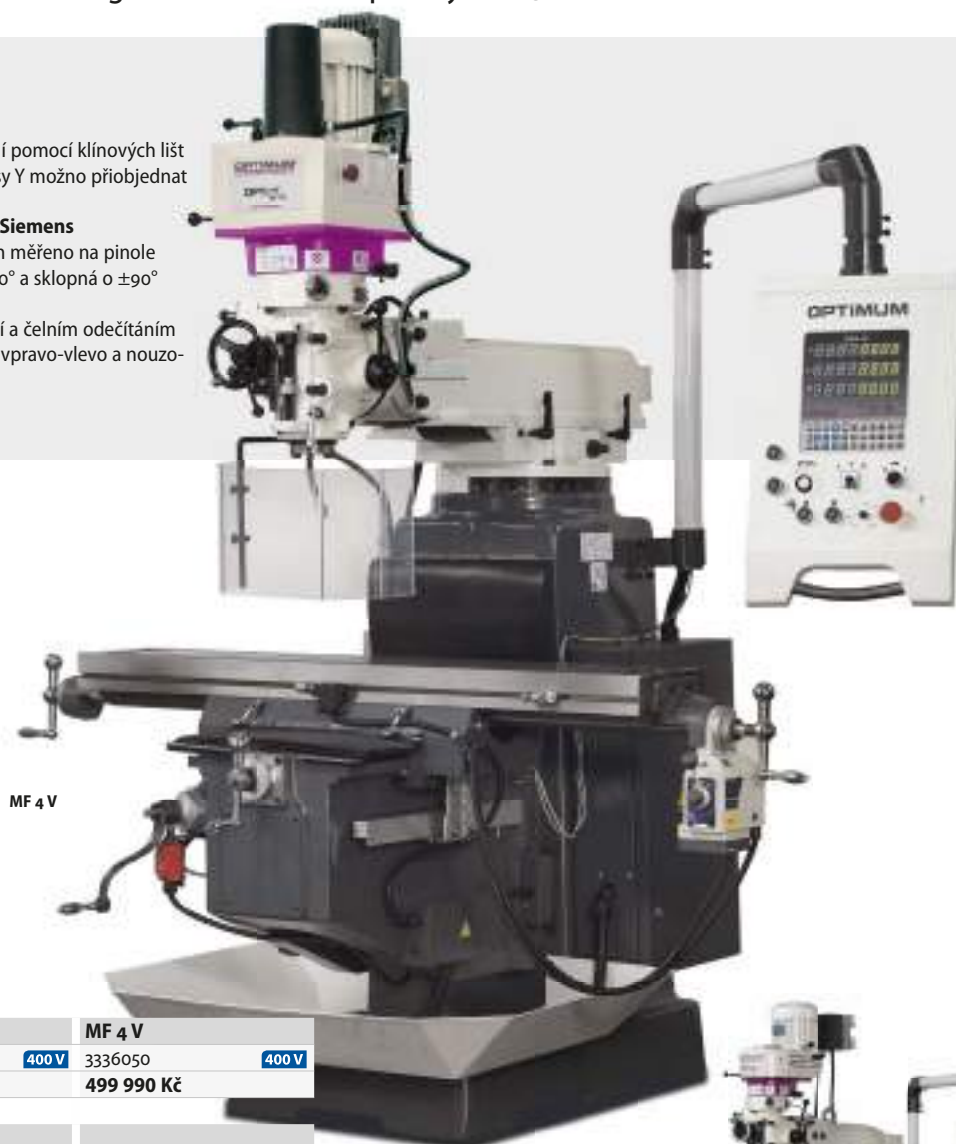

Typ	MF 2 V	MF 4 V
Objednací číslo	3336030	3336050
Cena bez DPH	449 990 Kč	499 990 Kč

Technická data	MF 2 V	MF 4 V
Trvalý vrtací výkon	Ø 20 mm	Ø 28 mm
Max. vrtací výkon	Ø 24 mm	Ø 32 mm
Max. průměr nožové hlavy	Ø 80 mm	Ø 100 mm
Max. průměr stopkové frézy	Ø 18 mm	Ø 20 mm
Upínání vřetene	ISO 40 DIN 2080	ISO 40 DIN 2080
Zdvih pinoly	127 mm	127 mm
Vyložení	213 – 533 mm	200 – 680 mm
Otáčky vřetene	10 – 5 100 ot/min	9 – 6 750 ot/min
Počet rychlostí	6, plynule	8, plynule
Naklopení frézovací hlavy	±45°	±45°
Strojní posuv pinoly	0,04 0,08 0,15 mm/ot.	0,04 0,08 0,15 mm/ot.
Rozměry pracovního stolu	1 240 × 230 mm	1 370 × 254 mm
Nosnost prac. stolu max.	230 kg	275 kg
T-drážky – velikost rozteč počet	16 mm 63 mm 3	16 mm 63 mm 3
Vzdálenost vřetene od stolu	57 – 463 mm	40 – 446 mm
Pojezd frézovací hlavy	320 mm	480 mm
Otáčení frézovací hlavy	360°	360°
Sklápění frézovací hlavy	±45°	±45°
Rozsah posuvu - osa Z	406 mm, ruční	401 mm, elektrický zdvih
Rozsah posuvu - osa Y	305 mm, ruční	320 mm, ruční
Rozsah posuvu - osa X	800 mm, strojní	800 mm, strojní
Celkový příkon	1 500 W / 400 V	3 750 W / 400 V
Výkon čerpadla chlazení	100 W	100 W
Rozměry (š × h × v)	1 450 × 1 400 × 2 150 mm	1 450 × 1 500 × 2 200 mm
Hmotnost	950 kg	1 150 kg
Součást dodávky	Chladicí zařízení Strojní posuv stolu v ose X Seřizovací nářadí	Chladicí zařízení Strojní posuv stolu v ose X Elektrický zdvih osy Z Seřizovací nářadí

**GARANČNÍ
PROHLÍDKA
ZDARMA**

MF 2 V



Volitelné příslušenství	Obj. číslo	Cena bez DPH
Upínky SPW 14 – sada	3352078	3 190 Kč
Strojní svěrák FMS 150	3354150	6 990 Kč
Hydraulický strojní svěrák HMS 125	3355127	18 990 Kč
Kuželový trn ISO40 / B 16	3352070	999 Kč
Kleštinový upínač ISO40 / ER32 / M16 - sada	3352056	8 790 Kč
Frézovací hlava ISO40	3350216	8 490 Kč
Pneumatický upínač nástrojů ISO40	3352394	24 990 Kč
Strojní posuv V 250 (osa Y)	3352025	14 990 Kč
Sada přesných podkládacích desek, 20 ks	3354001	4 190 Kč
Nivelační prvek SE2 (potřeba 4 ks)	3381016	1 199 Kč

OPTImill[®] MT 100

Masivní univerzální vrtačko-frézka s digitálním odměřováním polohy.

**GARANČNÍ
PROHLÍDKA
ZDARMA**

- ▶ Mnohostranné použití stroje
- ▶ Robustní konstrukce stroje
- ▶ Broušená ozubená kola, která běží v olejové lázni, zajišťují velmi klidný chod
- ▶ **Těžké, masivní provedení z kvalitní litiny**
- ▶ Všechna vedení jsou kalená a nastavitelná pomocí klínových lišt
- ▶ **Centrální mazání**
- ▶ Dostatečně velká ovládací ruční kola se stupnicí
- ▶ **Pracovní LED osvětlení**
- ▶ Snadná obsluha ovládacích prvků pro změnu otáček
- ▶ **Chladicí zařízení**
- ▶ Stabílní pravouhlá vedení v ose Y a Z
- ▶ **Strojní posuv stolu v ose X a Y**



Elektrický zdvih stolu

Typ	MT 100
Objednávací číslo	3336110 400 V
Cena bez DPH	419 990 Kč

Technická data	
Trvalý vrtací výkon / max.	18 / 20 mm
Max. průměr nožové hlavy	85 mm
Max. průměr stopkové frézy	16 mm
Kužel vřetene	ISO40
Otáčky vertikálního vřetene	40 – 1 600 ot/min
Počet rychlostí	11
Otočení frézovací hlavy	360°
Vzdálenost vřeteno-stůl	90 – 520 mm
Rozměry pracovního stolu	1 120 × 260 mm
Nosnost pracovního stolu max.	350 kg
T-drážky - velikost rozteč počet	14 mm 63 mm 3
Rozsah posuvu v ose X	600 mm
Strojní posuv osy X	18 – 310 mm/min
Příkon motoru posuvu osy X	370 W
Rozsah posuvu v ose Y	270 mm
Strojní posuv osy Y	18 – 310 mm/min
Příkon motoru posuvu osy Y	370 W
Rozsah zdvihu v ose Z	380 mm
Příkon motoru zdvihu osy Z	750 W
Příkon motoru vertikálního vřetene	2 200 W / 400 V
Příkon motoru chlazení	40 W
Celkový příkon	3 600 W
Rozměry (š × h × v)	2 500 × 2 300 × 1 850 mm
Hmotnost	1 300 kg
Součást dodávky	Upínací trn pro frézu Ø 22 mm Upínací trn pro frézu Ø 32 mm Seřizovací nářadí

**P
PROFI**



Digitální odměřování polohy

- ▶ Jednoduché ovládání
- ▶ Vysoká pracovní přesnost
- ▶ Snížené procento chyb
- ▶ Přehledná klávesnice
- ▶ Matný displej
- ▶ Měřicí lišta s čtecí hlavou na ose X
- ▶ Magnetické pásky na ose Y a Z



Strojní posuv stolu

- ▶ V ose X a Y

Volitelné příslušenství	Obj. číslo	Cena bez DPH
Strojní svěrák FMS 150	3354150	6 990 Kč
Hydraulický strojní svěrák HMS 125	3355127	18 990 Kč
Univerzální dělicí hlava TA 125	3356125	14 490 Kč
Upínky SPW 12 – sada	3352017	2 490 Kč
Kleštinový upínač ISO40 / ER32 / M16 - sada	3352056	8 790 Kč
Sada přesných podkládacích desek, 20 ks	3354001	4 190 Kč
Hor.-vertik. kruhový dělicí stůl RTE 165 s 3-čelistovým sklíčidlem	3356365	22 490 Kč
Horizontálně-vertikální kruhový dělicí stůl RT 150	3356150	9 990 Kč
Horizontálně-vertikální kruhový dělicí stůl RT 200	3356200	13 990 Kč

OPTImill® MT 130 S

Masivní univerzální vrtačko-frézka s digitálním odměřováním polohy.

- ▶ Univerzální použití
- ▶ Těžké, masivní provedení z kvalitní Meehanite litiny
- ▶ Vertikální a horizontální frézovací poloha
- ▶ Robustní konstrukce stroje
- ▶ Frézovací hlava je otočná ve dvou osách, umožňuje tak nastavení v libovolném úhlu
- ▶ Broušená převodová kola běžící v olejové lázni zajišťují velmi klidný chod
- ▶ Všechna vedení jsou kalená a nastavitelná pomocí klínových lišt
- ▶ Centrální jednotka mazání
- ▶ Velká ruční kola se stupnicí
- ▶ LED pracovní lampa
- ▶ Chladicí zařízení
- ▶ Snadné ovládání ovládacích prvků
- ▶ Stabilní, pravouhlé vodící dráhy v ose Y a Z
- ▶ **Strojní posuv poháněný servomotorem lze regulovat pomocí voliče na ovládacím panelu**
- ▶ Velký, výškově stavitelný ochranný kryt sklíčidla s mikrospínačem chrání obsluhu před odlétávajícími třískami a díly
- ▶ Masivní a velký křížový stůl s přesně vybroušeným povrchem a T-drážkami
- ▶ Digitální odměřování polohy DPA 31 Plus
- ▶ Strojní posuv poháněný servomotorem lze regulovat pomocí voliče na ovládacím panelu
- ▶ Strojní posuv stolu v ose X, Y a Z

**GARANČNÍ
PROHLÍDKA
ZDARMA**



Horizontální poloha

- ▶ S podpěrou a upínacem pro kotoučovou frézu
- ▶ Nastavitelné kluzné ložisko



Typ	MT 130 S
Objednávací číslo	3344110 400 V
Cena bez DPH	499 990 Kč

Technická data	
Max. průměr nožové hlavy	100 mm
Max. průměr stopkové frézy	20 mm
Upnutí vřetene	ISO 40 DIN 2080
Utahovací tyč	M16
Otáčky vertikálního vřetene	45 – 1 660 ot/min
Počet rychlostí	11
Otočení frézovací hlavy	360°
Vzdálenost vřeteno-stůl	196 – 646 mm
Vyložení	150 – 550 mm
Rozměry pracovního stolu	1 270 × 300 mm
Nosnost pracovního stolu max.	200 kg
T-drážky - velikost rozteč počet	14 mm 80 mm 3
Rozsah posuvu v ose X	720 mm (ruční) / 650 mm (strojní)
Rychlost strojního posuvu osy X	30 – 830 mm/min
Rozsah posuvu v ose Y	300 mm (ruční) / 220 mm (strojní)
Rychlost strojního posuvu osy Y	30 – 830 mm/min
Rozsah posuvu v ose Z	400 mm (ruční) / 320 mm (strojní)
Rychlost strojního posuvu v ose Z	23 – 625 mm/min
Rychloposuv X / Y / Z	1 335 mm/min
Příkon motoru posuvu	3 000 W
Příkon hnacího motoru	3 000 W
Příkon motoru chlazení	60 W
Celkový příkon	6 000 W / 400 V
Rozměry (š × h × v)	1 760 × 1 550 × 1 700 mm
Hmotnost	1 450 kg
Součást dodávky	<ul style="list-style-type: none"> ▶ Frézovací trn pro horizontální frézování ISO 40 ▶ Upínací trn pro frézu Ø 32 mm ▶ Seřizovací nářadí



Volitelné příslušenství	Obj. číslo	Cena bez DPH
Strojní svěrák FMS 150	3354150	6 990 Kč
Hydraulický strojní svěrák HMS 125	3355127	18 990 Kč
Univerzální dělicí hlava TA 125	3356125	14 490 Kč
Upínky SPW 12 – sada	3352017	2 490 Kč
Sada přesných podkládacích desek, 20 ks	3354001	4 190 Kč
Kleštinový upínač ISO40 / ER32 / M16 - sada	3352056	8 790 Kč
Hor.-vertik. kruhový dělicí stůl RTE 165 s 3-čelistovým sklíčidlem	3356365	22 490 Kč
Horizontálně-vertikální kruhový dělicí stůl RT 150	3356150	9 990 Kč
Horizontálně-vertikální kruhový dělicí stůl RT 200	3356200	13 990 Kč
Chladicí kapalina AG FRIGUO B 553, 5 l	1011	1 099 Kč
Nivelační prvek SEz (potřeba 4 ks)	3381016	1 199 Kč

OPTImill[®] MT 230 S

Masivní univerzální vrtačko-frézka s digitálním odměřováním polohy.

- ▶ Univerzální použití
- ▶ Robustní konstrukce stroje
- ▶ Broušená převodová kola běžící v olejové lázni zajišťují velmi klidný chod
- ▶ Těžké, masivní provedení z kvalitní Meehanite litiny
- ▶ Všechna vedení jsou kalená a nastavitelná pomocí klínových lišt
- ▶ Centrální jednotka mazání
- ▶ Velká ruční kola se stupnicí
- ▶ LED pracovní lampa
- ▶ Chladicí zařízení
- ▶ Snadné ovládání ovládacích prvků
- ▶ Stabilní, pravoúhlé vodící dráhy v ose Y
- ▶ Strojní posuv stolu v ose X, Y a Z
- ▶ Digitální odměřování polohy DPA 31 Plus

- ▶ **Strojní posuv poháněný servomotorem lze regulovat pomocí voliče na ovládacím panelu**
- ▶ Masivní a velký křížový stůl s přesně vybroušeným povrchem, seřizitelnými klínovými lištami a nastavitelnými koncovými dorazy
- ▶ Horizontální frézovací poloha
- ▶ Možnost práce v horizontální poloze s podpěrou, upínacem pro kotoučovou frézu
- ▶ Frézovací hlava je otočná ve dvou osách, umožňuje tak nastavení v libovolném úhlu

**GARANČNÍ
PROHLÍDKA
ZDARMA**



Horizontální poloha

- ▶ S podpěrou a upínacem pro kotoučovou frézu
- ▶ Nastavitelné kluzné ložisko



Typ	MT 230 S	
Objednací číslo	3344125	400 V
Cena bez DPH	779 990 Kč	

Technická data	
Max. průměr nožové hlavy	160 mm
Max. průměr stopkové frézy	25 mm
Upnutí vřetene	ISO 50 DIN 2080
Utahovací tyč	M24
Otáčky vřetene	60 – 1 750 ot/min
Počet rychlostí	12
Otočení frézovací hlavy	360°
Vzdálenost vertikální vřeteno - stůl	190 – 590 mm
Vyložení vertikálního vřetene	260 – 910 mm
Vzdálenost horizontální vřeteno - stůl	20 – 420 mm
Rozměry pracovního stolu	1 600 × 360 mm
Nosnost pracovního stolu max.	400 kg
T-drážky - velikost rozteč počet	18 mm 80 mm 3
Rozsah posuvu v ose X	1 300 mm (ruční) / 1 220 mm (strojní)
Rychlost strojního posuvu osy X	30 – 750 mm/min
Rozsah posuvu v ose Y	300 mm (ruční) / 220 mm (strojní)
Rychlost strojního posuvu osy Y	20 – 500 mm/min
Rozsah posuvu v ose Z	400 mm (ruční) / 320 mm (strojní)
Rychlost strojního posuvu v ose Z	15 – 375 mm/min
Rychloposuv X / Y / Z	1 200 / 800 / 600 mm/min
Výkon motoru vertikální frézy	4 000 W
Výkon motoru horizontální frézy	5 500 W
Příkon motoru chlazení	90 W
Celkový příkon	12 000 W
Rozměry (š × h × v)	2 520 × 2 160 × 2 030 mm
Hmotnost	2 800 kg

Součást dodávky

- ▶ Upínací trn pro frézu ISO 50 / Ø 24 mm
- ▶ Upínací trn pro frézu ISO 50 / Ø 27 mm
- ▶ Upínací trn pro nožovou hlavu ISO 50 / Ø 40 mm
- ▶ Redukční pouzdro ISO 50 (7:24) / MK 4
- ▶ Horizontální i vertikální utahovací tyč M24
- ▶ Seřizovací nářadí

Volitelné příslušenství	Obj. číslo	Cena bez DPH
Kleštinový upínač ISO 50 / ER 32 s kleštinami	3352065	7 990 Kč
Strojní svěrák FMS 200	3354200	12 990 Kč
Hydraulický strojní svěrák HMS 150	3355150	18 990 Kč
Univerzální dělicí hlava TA 125	3356125	14 490 Kč
Upínky SPW 16 – sada	3352019	3 590 Kč
Sada přesných podkládacích desek, 20 ks	3354001	4 190 Kč
Hor.-vert. kruhový dělicí stůl RTE 165 s 3-čel. sklíždlem	3356365	22 490 Kč
Horizontálně-vertikální kruhový dělicí stůl RT 150	3356150	9 990 Kč
Horizontálně-vertikální kruhový dělicí stůl RT 200	3356200	13 990 Kč
Nivelační prvek SE 3 (potřeba 4 ks)	3381018	1 399 Kč
Chladicí kapalina AG FRIGUO B 553, 5 l	1011	1 099 Kč

OPTImill® MT 200

Masivní univerzální vrtačko-frézka s možností práce v horizontální poloze s podpěrou a upínačem pro kotoučovou frézu. S digitálním odměřováním polohy.

- ▶ Možnost práce v horizontální poloze s podpěrou a upínačem pro kotoučovou frézu
- ▶ Robustní konstrukce stroje
- ▶ Broušená ozubená kola, která běží v olejové lázni, zajišťují velmi klidný chod
- ▶ **Těžké, masivní provedení z vysoce kvalitní litiny**
- ▶ Všechna vedení jsou kalená a nastavitelná pomocí klínových lišt
- ▶ **Centrální mazání**
- ▶ Dostatečně velká ovládací ruční kola se stupnicí
- ▶ Pracovní LED osvětlení
- ▶ Snadná obsluha ovládacích prvků pro změnu otáček
- ▶ Chladicí zařízení
- ▶ Stabilní pravouhlá vedení v ose Y a Z
- ▶ **Strojní posuv stolu ve všech třech osách**



**GARANČNÍ
PROHLÍDKA
ZDARMA**

Typ	MT 200
Objednací číslo	3336120 400 V
Cena bez DPH	649 990 Kč

Technická data		P PROFI
Trvalý vrtací výkon / max.	28 / 30 mm	
Max. průměr nožové hlavy	100 mm	
Max. průměr stopkové frézy	20 mm	
Kužel vřetene	ISO50	
Otáčky vertikálního vřetene	60 – 1 750 ot/min	
Počet rychlostí	12	
Otočení frézovací hlavy	360°	
Vzdálenost vřeteno-stůl	140 – 540 mm	
Rozměry pracovního stolu	1 600 × 360 mm	
Nosnost pracovního stolu max.	450 kg	
T-drážky - velikost rozteč počet	14 mm 95 mm 3	
Natočení pracovního stolu	35°	
Posuv pracovního stolu	22 – 420 mm/min	
Rozsah posuvu v ose X	1 290 mm	
Strojní posuv osy X	22 – 420 mm/min	
Rychloposuv osy X	1 290 mm/min	
Příkon motoru posuvu osy X	1 100 W	
Rozsah posuvu v ose Y	280 mm	
Strojní posuv osy Y	22 – 393 mm/min	
Rychloposuv osy Y	1 205 mm/min	
Příkon motoru posuvu osy Y	1 100 W	
Rozsah posuvu v ose Z	400 mm	
Strojní posuv v ose Z	10 – 168 mm/min	
Rychloposuv osy Z	513 mm/min	
Příkon motoru posuvu osy Z	1 100 W	
Příkon motoru vertikálního vřetene	4 000 W / 400 V	
Příkon motoru horizontálního vřetene	4 000 W / 400 V	
Příkon motoru chlazení	90 W	
Celkový příkon	9 200 W	
Rozměry (š × h × v)	2 020 × 2 460 × 1 920 mm	
Hmotnost	2 220 kg	
Součást dodávky	Upínací trn pro frézu Ø 27 mm Upínací trn pro frézu Ø 32 mm Upínací trn pro frézu ISO 50 / Ø 32 mm Redukční pouzdro ISO50 / MK4 Kleštinový upínač Ø 4 – 26 mm	



Digitální odměřování polohy

- ▶ Jednoduché ovládání
- ▶ Vysoká pracovní přesnost
- ▶ Snížené procento chyb
- ▶ Přehledná klávesnice
- ▶ Matný displej
- ▶ Měřicí lišta s čtecí hlavou na ose X
- ▶ Magnetické pásky na ose Y a Z



Horizontální frézovací poloha

- ▶ Možnost práce v horizontální poloze s podpěrou a upínačem pro kotoučovou frézu
- ▶ Přestavitelné kluzné ložisko



Strojní posuv stolu

- ▶ V ose X, Y i Z

Volitelné příslušenství	Obj. číslo	Cena bez DPH
Strojní svěrák FMS 150	3354150	6 990 Kč
Hydraulický strojní svěrák HMS 125	3355127	18 990 Kč
Univerzální dělicí hlava TA 125	3356125	14 490 Kč
Upínky SPW 12 – sada	3352017	2 490 Kč
Sada přesných podkládacích desek, 20 ks	3354001	4 190 Kč
Hor.-vert. kruhový dělicí stůl RTE 165 s 3-čel. sklíčidlem	3356365	22 490 Kč
Horizontálně-vertikální kruhový dělicí stůl RT 150	3356150	9 990 Kč
Horizontálně-vertikální kruhový dělicí stůl RT 200	3356200	13 990 Kč
Nivelační prvek SE 2 (potřeba 4 ks)	3381016	1 199 Kč

Horizontálně-vertikální kruhové dělicí stoly s 3-čelistovým sklíčidlem RTE/RTU

- ▶ Těžké provedení z kvalitní Meehanite litiny
- ▶ Přesná kuželíková ložiska
- ▶ Stabilní i při vysokém zatížení
- ▶ Velký průchod vřetene pro upnutí dlouhých obrobků
- ▶ Přímé dělení pomocí západky pro vyšší rychlost při kusové výrobě
- ▶ Vhodný pro stupňové dělení na stupnici 360° (RTE 165)
- ▶ 7 západek pro dělení 2/3/4/6/8/12/24 (RTE 165)
- ▶ Vhodný pro stupňové dělení na stupnici 360° s klikou a noniusem (RTU 165)
- ▶ Přímé dělení pomocí západky
- ▶ 24 poloh (15° dělení)
- ▶ 3-čelistové sklíčidlo
- ▶ Včetně upínací příruby se 3 drážkami

RTE 165

RTE 165	3356365	22 490 Kč
----------------	---------	------------------

Výškově přestavitelný koník RST 2	3356157	3 590 Kč
--	---------	-----------------

- ▶ Výška hrotu 110 – 145 mm

RTU 165

RTU 165	3354165	31 990 Kč
----------------	---------	------------------

Nepřímé dělicí zařízení IT 200	3356205	3 690 Kč
---------------------------------------	---------	-----------------

- ▶ 2 dělicí kotouče, klička se západkou, úhlový přípravek

Výškově přestavitelný koník RST 2	3356157	3 590 Kč
--	---------	-----------------

- ▶ Výška hrotu 110 – 145 mm

Technická data

	RTE 165	RTU 165
Průměr stolu	165 mm	
Výška x šířka x délka	200 x 260 x 218 mm	221 x 250 x 235 mm
Výška hrotu	130 mm	
Průměr upínací příruby	203 mm	
Průchod	36 mm	
Hmotnost	32,5 kg	48 kg
Přímý dělicí kotouč	24 dělení (= 15°)	
Nepřímý dělicí kotouč	2, 3, 4, 6, 8 a 12 dělení	
Přesnost dělení na přímém dělicím kotouči	45'	
Možnost upnutí	Horizontálně i vertikálně	
Upínací plocha	Se stupnicí 360°	

Horizontálně-vertikální kruhové dělicí stoly RT

- ▶ Těžké provedení z kvalitní Meehanite litiny
- ▶ S přesnými ložisky
- ▶ Stabilní i při vysokém zatížení
- ▶ Velký průchod vřetene pro upnutí dlouhých obrobků
- ▶ Přímé dělení pomocí západky pro vyšší rychlost při kusové výrobě
- ▶ Kalený a broušený šnek
- ▶ Pracovní stůl se stupnicí 360°
- ▶ 1 otáčka ručního kola jsou 4° přestavení
- ▶ Dílek stupnice na ručním kole je 2°
- ▶ Dělení pomocí ručního kola s noniusem je možné
- ▶ Až 150 (RT 150), resp. 400 (RT 200) dělení pomocí nepřímých dělicích kotoučů

RT 100

Dělicí stůl RT 100	3356110	9 990 Kč
---------------------------	---------	-----------------

3-čelistové sklíčidlo Ø 75 mm	3356111	10 990 Kč
--------------------------------------	---------	------------------

Výškově přestavitelný koník RST 1	3356155	3 790 Kč
--	---------	-----------------

- ▶ Výška hrotu 72 – 108 mm

RT 150

Dělicí stůl RT 150	3356150	9 990 Kč
---------------------------	---------	-----------------

Příruba sklíčidla	3356154	2 490 Kč
--------------------------	---------	-----------------

3-čelistové sklíčidlo Ø 130 mm	3356100	8 990 Kč
---------------------------------------	---------	-----------------

Nepřímé dělicí zařízení IT 150	3356152	2 690 Kč
---------------------------------------	---------	-----------------

- ▶ 3 dělicí kotouče, klička se západkou, úhlový přípravek

Výškově přestavitelný koník RST 1	3356155	3 790 Kč
--	---------	-----------------

- ▶ Výška hrotu 72 – 108 mm

RT 200

Dělicí stůl RT 200	3356200	13 990 Kč
---------------------------	---------	------------------

Příruba sklíčidla	3356254	2 490 Kč
--------------------------	---------	-----------------

Tříčelistové sklíčidlo Ø 165 mm	3356225	9 490 Kč
--	---------	-----------------

Nepřímé dělicí zařízení IT 200	3356205	3 690 Kč
---------------------------------------	---------	-----------------

- ▶ 2 dělicí kotouče, klička se západkou, úhlový přípravek

Výškově přestavitelný koník RST 2	3356157	3 590 Kč
--	---------	-----------------

- ▶ Výška hrotu 110 – 145 mm

Technická data

	RT 100	RT 150	RT 200
Středící kužel	MK 2	MK 2	MK 3
Převodový poměr	90:1	90:1	90:1
Průměr stolu	mm 110	150	210
Výška x délka x šířka	mm 72 x 138 x 118	79 x 204 x 156	104 x 265 x 199
Výška hrotu	mm 80	102	133
Velikost / počet drážek	mm 11/3	11/4	16/4
Hmotnost	kg 9	12	30

Křížové stoly OPTIMUM[®]

- ▶ Drážka pro odvod kapaliny
- ▶ Nastavitelné rybinové vedení
- ▶ Nastavitelná stupnice s přesností 0,05 mm

	KT 120	KT 179	KT 180	KT 210
Obj. číslo	3356595	3356596	3356591	3356600
Cena bez DPH	14 990 Kč	21 990 Kč	23 990 Kč	26 990 Kč
Tech. data				
A - šířka podstavce	222 mm	274 mm	274 mm	280 mm
D - délka podstavce	280 mm	340 mm	340 mm	362 mm
C - délka stolu	400 mm	500 mm	700 mm	730 mm
E - šířka stolu	120 mm	180 mm	180 mm	210 mm
G - velikost T-drážky	10 mm	12 mm	12 mm	14 mm
Posuv v ose X	220 mm	287 mm	480 mm	480 mm
Posuv v ose Y	165 mm	167 mm	170 mm	210 mm
Max. nosnost	40 kg	55 kg	55 kg	80 kg
Celkové rozměry (d×š×h)	506 × 400 × 140	748 × 483 × 155	948 × 483 × 155	1060 × 538 × 185
Hmotnost	22 kg	32 kg	49 kg	84 kg



KT 180

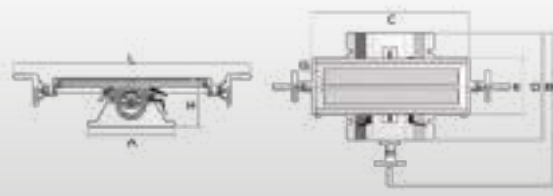

Univerzální dělicí hlava TA 125

3356125

14 490 Kč

- ▶ Všechna dělení od 2 do 50° a mnoho dělení do 360°, převodový poměr 40 : 1
- ▶ Sklopná od -10° do 90°, kalení a broušení šnek, přesná kuželíková ložiska
- ▶ Obsah dodávky: Dělicí hlava, koník, dva dělicí kotouče, středící hrot 60/MK2

Výška hrotu	100 mm
Průměr otvoru	18 mm
Hmotnost	12 kg



Přesné rychloupínací hlavičky OPTIMUM

Obj. číslo

Cena bez DPH

Vrtací přesnost <0,06 mm

1 - 10 mm; B16	3050610	999 Kč
1 - 13 mm; B16	3050632	999 Kč
1 - 16 mm; B16	3050633	1 099 Kč
1 - 16 mm; B18	3050630	1 199 Kč



Upínací trn válcové frézy MK2/M10/16 mm

3352102

1 149 Kč

Upínací trn válcové frézy MK4/M16/22 mm

3352103

1 399 Kč



Kuželový trn MK2 / M10 / B16

3050670

149 Kč

Kuželový trn MK3 / M12 / B16

3350303

249 Kč

Kuželový trn MK4 / M16 / B16

3350304

399 Kč

Kuželový trn ISO30 / B16

3352069

899 Kč

Kuželový trn ISO40 / B16

3352070

999 Kč

Kuželový trn ISO50 / B18

3352067

1 599 Kč



Redukční pouzdro MK2/MK3

3050667

599 Kč

Redukční pouzdro MK3/MK4

3050668

849 Kč



Redukční p. MK3/MK2/M12

3350313

279 Kč

Redukční p. MK4/MK3/M16

3350314

349 Kč



Redukční p. BT30/MK3

3353616

2 090 Kč



Upínací úhelník 90°

3385052

3 690 Kč

- ▶ Upínání obrobků, kontrolu, orýsování apod.
- ▶ Vysoká přesnost: rovnoběžnost a pravouhlost 0,01 mm/100 mm
- ▶ Rozměry (d × š × v): 202 × 126 × 150 mm



Pneu. upínač nástrojů ISO40

3352394

24 990 Kč

- ▶ Pneumatický upínač s krytem, vzduchový filtr s olejovačem, dotahovací tyč, spínací a ovládací skříňka, elektrický rozvod



Dotykový senzor

3351171

349 Kč

- ▶ Průměr 10 mm



Přesné strojní svěráky FMS	FMS 100	FMS 125	FMS 150	FMS 200
Obj. číslo	3354100	3354125	3354150	3354200
Cena bez DPH	4 690 Kč	6 490 Kč	6 990 Kč	12 990 Kč
Upínací délka	0 – 62 mm	0 – 85 mm	0 – 114 mm	0 – 150 mm
Šířka čelistí	103 mm	132 mm	155 mm	202 mm
Výška s up. deskou	100 mm	128 mm	145 mm	189 mm
Hmotnost	11 kg	17 kg	28 kg	58 kg
Prismatická čelist	3354102	3354127	3354152	3354202
Cena bez DPH	1 199 Kč	1 499 Kč	1 699 Kč	2 490 Kč



Prismatická čelist (volitelné příslušenství)

Hydraulické strojní svěráky HMS	HMS 100	HMS 125	HMS 150	HMS 200
Objednací číslo	3355100	3355127	3355150	3355200
Cena bez DPH	14 990 Kč	18 990 Kč	18 990 Kč	37 990 Kč
Upínací délka	0 – 170 mm	0 – 220 mm	0 – 300 mm	0 – 300 mm
Šířka čelistí	109 mm	133 mm	150 mm	200 mm
Upínací tlak	2 500 kg	4 500 kg	6 000 kg	8 500 kg
Výška s up. deskou	122 mm	151 mm	169 mm	199 mm
Hmotnost	26 kg	52 kg	74 kg	125 kg
Prismatická čelist	3355102	3355129	3355152	3355202
Cena bez DPH	1 499 Kč	1 599 Kč	2 090 Kč	3 490 Kč



Prismatická čelist (volitelné příslušenství)

Přesné strojní svěráky FMSN	FMSN 100	FMSN 125	FMSN 150
Objednací číslo	3354110	3354120	3354130
Cena bez DPH	8 790 Kč	9 990 Kč	10 990 Kč
Upínací délka	0 – 101 mm	0 – 108 mm	0 – 146 mm
Šířka čelistí	100 mm	135 mm	155 mm
Výška s up. deskou	132 mm	142 mm	187 mm
Hmotnost	19 kg	29 kg	36 kg
Prismatická čelist	3354112	3354122	3354132
Cena bez DPH	1 199 Kč	1 549 Kč	1 999 Kč



Prismatická čelist (volitelné příslušenství)

Tříosý svěrák DAS 100	
Objednací číslo	3355500
Cena bez DPH	15 990 Kč
Upínací délka	115 mm
Výška čelistí	38 mm
Celková délka bez kličky	460 mm
Výška s upínací deskou	172 mm
Hmotnost	32 kg
Prismatická čelist	3355502
Cena bez DPH	1 599 Kč



Prismatická čelist (volitelné příslušenství)

Strojní svěráky VMQ	VMQ 80	VMQ 100	VMQ 125	VMQ 150
Obj. číslo	3354180	3354181	3354182	3354183
Cena bez DPH	3 490 Kč	5 190 Kč	5 990 Kč	7 490 Kč
Upínací délka	0 – 80 mm	0 – 105 mm	0 – 130 mm	0 – 145 mm
Šířka čelistí	80 mm	105 mm	134 mm	158 mm
Výška čelistí	26 mm	34 mm	36 mm	46 mm
Průměr upínací desky	160 mm	247 mm	290 mm	355 mm
Rozměry (š × v × h)	160 × 100 × 305 mm	222 × 126 × 385 mm	247 × 135 × 430 mm	290 × 162 × 488 mm
Hmotnost	9,5 kg	21 kg	30 kg	39 kg



Hydraulické strojní svěráky	HCV 105	HCV 125	Měkké čelisti pro HCV 125	L-čelisti pro HCV 125
Objednací číslo	3536210	3536214	3536221	3536222
Cena bez DPH	24 990 Kč	47 990 Kč	14 990 Kč	14 990 Kč
Šířka čelistí	107 mm	107 mm		
Celková délka/výška	442 / 107 mm	479 / 140 mm		
Výška čelistí	42 mm	45 mm		
Upínací délka	0 – 170 mm	0 – 205 mm		
Upínací síla	2 450 kg/24,5 kN	4 000 kg / 40 kN		
Hmotnost	22 kg	35,4 kg		

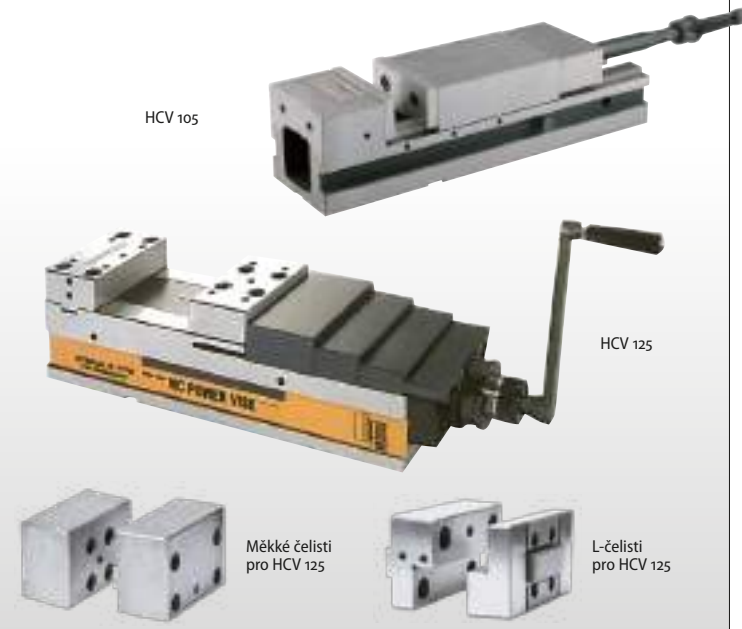

Přesné modulární svěráky PNM	PNM 100	PNM 125
Obj. číslo	3355551	3355553
Cena bez DPH	25 990 Kč	31 990 Kč
Šířka čelistí	100 mm	125 mm
Výška čelistí	30 mm	40 mm
Upínací délka	0 – 100 mm	0 – 150 mm
Celková délka	270 mm	345 mm
Hmotnost	10,3 kg	18,2 kg



Upínací prvky nejsou součástí dodávky.

Kleštinový upínač MK2 / M10 / ER25 s kleštinami	3352052	5 990 Kč
▶ Kleštinový upínač, 15 kleštin \varnothing 2 - 16 mm, upínací klíč, dřevěný kufřík / DIN ISO 15488		
Kleštinový upínač MK2 / M10 / ER32 s kleštinami	3352053	7 490 Kč
▶ Kleštinový upínač, 18 kleštin \varnothing 3 - 20 mm, upínací klíč, dřevěný kufřík / DIN ISO 15488		
Kleštinový upínač MK3 / M12 / ER32 s kleštinami	3352093	6 290 Kč
▶ Kleštinový upínač, 18 kleštin \varnothing 3 - 20 mm, upínací klíč, dřevěný kufřík / DIN ISO 15488		
Kleštinový upínač MK4 / M16 / ER32 s kleštinami	3352094	6 490 Kč
▶ Kleštinový upínač, 18 kleštin \varnothing 3 - 20 mm, upínací klíč, dřevěný kufřík / DIN ISO 15488		



Kleštinový upínač ISO30 / ER32 / DIN 2080 s kleštinami	3352054	8 490 Kč
▶ Kleštinový upínač, 18 kleštin \varnothing 2 - 20 mm, upínací čep M12/M12, upínací čep ISO30, hákový klíč, kovový kufřík / DIN ISO 15488		
Kleštinový upínač ISO40 / ER32 / DIN 2080 s kleštinami	3352056	8 790 Kč
▶ Kleštinový upínač, 18 kleštin \varnothing 2 - 20 mm, upínací čep M16/M16, upínací čep ISO40, hákový klíč, kovový kufřík / DIN ISO 15488		
Kleštinový upínač ISO50 / ER32 / DIN 2080 s kleštinami	3352065	7 990 Kč
▶ Kleštinový upínač, 18 kleštin \varnothing 2 - 20 mm / DIN ISO 15488		



Sada kleštin ER 16	3440282	3 190 Kč
▶ 12 kleštin 1 - 10 mm, v plastovém kufru		
Sada kleštin ER 25	3441109	4 490 Kč
▶ 15 kleštin 1 - 16 mm, v plastovém kufru		
Sada kleštin ER 32	3441122	5 490 Kč
▶ 18 kleštin 3 - 20 mm, dřevěný kufřík		



Sady spirálových vrtáků HSS-Co		
1 - 13 mm, 25 ks (po 0,5 mm)	3201010	1 999 Kč
6 - 10 mm, 41 ks (po 0,1 mm)	3201021	2 990 Kč



Vrtáky HSS s kuželovou stopkou		
▶ 14,5/16/18/20/22/24/26/28/30 mm		
Vrtáky HSS / MK2	3051002	5 790 Kč
Vrtáky HSS / MK3	3051003	5 790 Kč



Kopírovací tvrdokovové frézy - sada 9 ks	3352116	7 490 Kč
▶ 9 fréz - 3 x 4 mm / 3 x 6 mm / 3 x 8 mm, povlakováno TiAlN		
▶ 2 břity, úhel šroubovice 30°, centrický břit		



Drážkovací tvrdokovové frézy - sada 18 ks	3352118	18 990 Kč
▶ 18 fréz - 3 x 3 mm / 3 x 4 mm / 3 x 6 mm / 3 x 8 mm / 3 x 10 mm / 3 x 12 mm, povlakováno TiAlN		
▶ 4 břity, úhel šroubovice 35°, centrický břit		



Stopkové frézy HSS, sada 20 ks	3352255	3 590 Kč
▶ 10 fréz DIN 327 D, krátké provedení se 2 ostřími. DIN 1835 B, 3/4/5/6/8/10/12/14/18/20 mm		
▶ 10 fréz DIN 844 B, krátké provedení se 4 ostřími. DIN 1835 B, 3/4/5/6/8/10/12/14/18/20 mm		



Stopkové frézy HSS, 12 ks, TiN	3352250	1 999 Kč
▶ 6 ks, krátké se 2 ostřími: DIN 1835 B, \varnothing 12 x 73, \varnothing 10 x 63, \varnothing 8 x 61, \varnothing 6 x 52, \varnothing 5 x 52, \varnothing 4 x 51 mm		
▶ 6 ks, krátké se 4 ostřími: DIN 1835 B, \varnothing 12 x 83, \varnothing 10 x 73, \varnothing 8 x 6, \varnothing 6 x 57, \varnothing 5 x 57, \varnothing 4 x 55 mm		



Kleštiny MK3/M12 pro přímé upnutí		
▶ Přímé upínání MK 3 s upevňovacím šroubem M 12		
\varnothing 4 mm, MK3/M12	3352004	399 Kč
\varnothing 6 mm, MK3/M12	3352006	399 Kč
\varnothing 8 mm, MK3/M12	3352008	399 Kč
\varnothing 10 mm, MK3/M12	3352010	399 Kč
\varnothing 12 mm, MK3/M12	3352012	399 Kč
\varnothing 16 mm, MK3/M12	3352013	399 Kč



Sada kleštin MK2/M10 pro přímé upnutí	3351980	2 190 Kč
▶ 5 kleštin, 4 - 6 - 8 - 10 - 12 mm, v dřevěné krabici		

Sada kleštin MK3/M12 pro přímé upnutí	3352014	2 990 Kč
▶ 6 kleštin, 4 - 6 - 8 - 10 - 12 - 16 mm, v dřevěné krabici		



Kleštinový upínač MK2/M10/ER25	3352044	3 490 Kč
Kleštinový upínač MK3/M12/ER32	3352045	3 490 Kč
Kleštinový upínač ISO30 / ER 25	3352046	2 590 Kč
Kleštinový upínač BT40, ISO40 / ER 32	3536334	2 190 Kč



Frézovací hlava

- ▶ Pro obrábění oceli i neželezných kovů
- ▶ Vyrobeno ze speciálně zušlechťené oceli
- ▶ Vysoká přesnost oběhu
- ▶ Frézovací tělo s ofsetovým dělením pro velmi hladký chod a rovnoměrný řez
- ▶ Tělo a stopka tvoří jeden kus, čímž je dosaženo pevného upnutí s krátkým přesahem
- ▶ Speciální geometrie pro frézování při vysoké rychlosti
- ▶ Destičky lze pootočit (až 12 krát)
- ▶ 5 ks břitových destiček RDET 1003 MOSN 8026
- ▶ Klíč Torx TX15

MK2 / M10	3350212	5 990 Kč
MK3 / M12	3350213	6 490 Kč
ISO 30 DIN 2080	3350215	7 490 Kč
BT 20	3350202	6 490 Kč
BT 30	3350203	7 490 Kč
BT 40	3350204	8 490 Kč

- ▶ 5 břitových destiček ø 10 mm
- ▶ 52 mm vnější průměr
- ▶ ISO označení RDX. 1003 D52/R5

MK4 / M16	3350214	8 490 Kč
ISO 40 DIN 2080	3350216	8 490 Kč

- ▶ 5 břitových destiček ø 10 mm
- ▶ 63 mm vnější průměr
- ▶ ISO označení RDX. 1003 D63/R5

Utahovací čep BT 20	3352726	299 Kč
Utahovací čep BT 30	3536302	309 Kč
Utahovací čep BT 40	3536332	319 Kč



Břitové otočné destičky RDET 1003 MOSN 8026 – 5 ks	3350220	1 599 Kč
---	---------	----------

- ▶ Pro obrábění oceli do 900 N/mm², hliníku, barevných kovů, litiny



Břitové otočné destičky RDHT 1003 MO-FA HF7 – 5 ks	3350221	1 699 Kč
---	---------	----------

- ▶ Pro obrábění hliníkových a měděných slitin a plastů



Sada závitníků	Obj. číslo	Cena bez DPH
Sada závitníků pro průchozí otvory, M3 – M12, TiN, 7 ks	4460041	7 590 Kč
Sada závitníků pro slepé otvory, M3 – M12, TiN, 7 ks	4460042	7 990 Kč

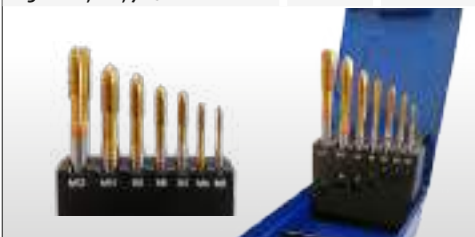

Závitořezná hlava M5 – M12, B16	3352042	12 490 Kč
--	---------	-----------

- ▶ Hlava vybavená ihned účinným zpětným rychlopřevíjením
- ▶ Kluzná spojka – 4 stupně nastavení
- ▶ S uchycením B16



Univerzální posuv stolu		
▶ Chod vpravo/vlevo, plynulá regulace rychlosti a rychloposuv		

Univerzální posuv Opti V 250 S	3352030	15 990 Kč
Univerzální posuv Opti V 99 S	3352021	13 990 Kč



Opti V 99



Opti V 250 S

Přesná vyvrtávací malá hlava OPTIMUM® – sada

- ▶ Pro Ø 10 – 220 mm, horizontálně i vertikálně
- ▶ Z vysoce kvalitní oceli, kaleno a přesně broušeno
- ▶ Vyvrtávací nástroj, inbusové klíče, v plastovém kufříku

MK 3	3352124	6 990 Kč
MK 4	3352125	7 490 Kč



Přesná vyvrtávací hlava OPTIMUM® – sada

- ▶ 8 ks vyvrtávacích tyčí: BJ2008-32L/BJ2010-40L/BJ2014-53L/BJ2016-68L/BJ2020-83L/BJ2025-96L/BJ2030-115L/BJ20-L20-100L
- ▶ Včetně šroubů, expanze a kufříku
- ▶ **Bez břitových destiček**

ISO 30	3352127	29 990 Kč
ISO 40	3352128	29 990 Kč
ISO 50	3352129	30 490 Kč



Břitové destičky pro vyvrtávací hlavy ISO 30 (3352127), ISO 40 (3352128) a ISO 50 (3352129). Balení 10 ks.

Na ocel (pro vyvrtávací tyč č. 1, 2, 3 a 4)	3352138	3 290 Kč
Na hliník (pro vyvrtávací tyč č. 1, 2, 3 a 4)	3352143	3 290 Kč
Na ocel (pro vyvrtávací tyč č. 5 a 6)	3352137	3 290 Kč
Na hliník (pro vyvrtávací tyč č. 5 a 6)	3352142	3 290 Kč
Na ocel (pro vyvrtávací tyč č. 8 a 7)	3352136	3 290 Kč
Na hliník (pro vyvrtávací tyč č. 8 a 7)	3352141	3 290 Kč



Přesné podkládací desky - sada 20 ks	3354001	4 190 Kč
---	---------	----------

- ▶ Přesnost 0,01 mm, 150 × 3 mm, 20 ks (2 ks každé šířky)
- ▶ Šířky 13/16/19/22/25/28/31/35/38 a 41 mm



Startovací sada	Objednací číslo	Cena bez DPH
BT20	3353281	28 990 Kč
BT30	3536107	42 990 Kč
BT40	3536108	44 990 Kč

Rozsah dodávky Sady BT20

- ▶ 1 upínač nožové hlavy 16 mm
- ▶ 1 vrtací hlavička B16, redukce BT20-B16
- ▶ 2 upínače Weldon 6 a 8 mm
- ▶ 1 upínač Weldon 10, 12 mm
- ▶ 2 kleštinové upínače ER 25
- ▶ Sada kleštin ER 25, 15 ks, klíč na kleštiny
- ▶ 11 utahovacích čepů, 1 kuželový stěrač
- ▶ Nožová hlava BT 20RD X. 1003 D52/R5

- ▶ Sada kleštin ER 32, 18 ks, klíč na kleštiny
- ▶ 1 měřidlo pro určení referenčního bodu
- ▶ 1 přípravek pro nastavení nástroje
- ▶ 14 utahovacích čepů, 1 kuželový stěrač

Rozsah dodávky Sady BT40

- ▶ 1 upínač nožové hlavy 27 mm
- ▶ 1 vrtací hlavička BT40
- ▶ 2 upínače Weldon 6 a 20 mm
- ▶ 1 upínač Weldon 8, 10, 12 a 16 mm
- ▶ 1 redukce BT40-MK3
- ▶ 3 kleštinové upínače ER 32
- ▶ Sada kleštin ER 32, 18 ks, klíč na kleštiny
- ▶ 1 měřidlo pro určení referenčního bodu
- ▶ 1 přípravek pro nastavení nástroje
- ▶ 15 utahovacích čepů, 1 kuželový stěrač

Rozsah dodávky Sady BT30

- ▶ 1 upínač nožové hlavy 22 mm
- ▶ 1 vrtací hlavička BT30
- ▶ 2 upínače Weldon 6 a 20 mm
- ▶ 1 upínač Weldon 8, 10, 12 a 16 mm
- ▶ 1 redukce BT30-MK2
- ▶ 3 kleštinové upínače ER 32

Upínač nožové hlavy BT20 (16 mm)	3352728	1 599 Kč
Upínač nožové hlavy BT30 (22 mm)	3536306	2 090 Kč
Upínač nožové hlavy BT40 (27 mm)	3536336	2 190 Kč



Redukce pro rychloupínací hlavičku, BT20 / B16	3352727	1 499 Kč
Rychloupínací hlavička 1 – 13 mm, BT30	3536303	4 990 Kč
Rychloupínací hlavička 1 – 13 mm, BT 40	3536183	4 590 Kč



Upínač BT20 / Weldon Ø 6 mm	3352732	1 399 Kč
Upínač BT20 / Weldon Ø 8 mm	3352734	1 399 Kč
Upínač BT20 / Weldon Ø 10 mm	3352736	1 399 Kč
Upínač BT20 / Weldon Ø 12 mm	3352738	1 399 Kč

Upínač BT30 / Weldon Ø 6 mm	3536310	1 799 Kč
Upínač BT30 / Weldon Ø 8 mm	3536311	1 799 Kč
Upínač BT30 / Weldon Ø 10 mm	3536312	1 799 Kč
Upínač BT30 / Weldon Ø 12 mm	3536313	1 799 Kč
Upínač BT30 / Weldon Ø 16 mm	3536314	1 799 Kč
Upínač BT30 / Weldon Ø 20 mm	3536315	1 799 Kč

Upínač BT40 / Weldon Ø 6 mm	3536340	2 190 Kč
Upínač BT40 / Weldon Ø 8 mm	3536341	2 190 Kč
Upínač BT40 / Weldon Ø 10 mm	3536342	2 190 Kč
Upínač BT40 / Weldon Ø 12 mm	3536343	1 699 Kč
Upínač BT40 / Weldon Ø 16 mm	3536344	1 699 Kč
Upínač BT40 / Weldon Ø 20 mm	3536345	1 699 Kč



Redukce BT30 / MK2	3536305	2 090 Kč
Redukce BT40 / MK3	3536335	2 190 Kč



Kleštinový upínač ER 16/BT20	3352741	1 599 Kč
Kleštinový upínač ER 32/BT30	3536304	2 090 Kč
Kleštinový upínač ER 32/BT40	3536334	2 190 Kč



Klíč na kleštinový upínač ER 16	3352742	349 Kč
Klíč na kleštinový upínač ER 32	3536307	549 Kč



Sada kleštin ER 16, 12 ks, Ø 1 – 10 mm	3440282	3 190 Kč
Sada kleštin ER 32, 18 ks, Ø 3 – 20 mm	3441122	5 490 Kč



Měřidlo pro určení referenčního bodu a délkovou korekci nástrojů	3536290	3 390 Kč
--	---------	-----------------

- ▶ Analogové provedení
- ▶ Pro rychlé a snadné stanovení referenčního bodu v ose Z a/nebo délkovou korekci nástrojů
- ▶ Výška 50 mm



Přípravek pro montáž a nastavení nástroje BT30	3536203	1 499 Kč
Přípravek pro montáž a nastavení nástroje BT40	3536204	1 499 Kč

- ▶ Pro jednoduché a přesné nastavení nástroje
- ▶ Vertikální a horizontální upnutí nástrojů s kuzelem



Kuželový stěrač BT30	3536301	549 Kč
Kuželový stěrač BT40	3536331	599 Kč



Uťahovací čep BT20	3352726	299 Kč
Uťahovací čep BT30	3536302	309 Kč
Uťahovací čep BT40	3536332	319 Kč



Sada upínek OPTIMUM® (58-dílů)

- ▶ 24 svorníků 75/100/125/150/175/200 mm, 6 T-matic, 6 matic, 4 prodl. matice, 6 up. desek, 12 podkl. bloků

SPW 8 (T-drážka 10 mm / M 8)	3352015	1 999 Kč
SPW 10 (T-drážka 12 mm / M 10)	3352016	2 190 Kč
SPW 12 (T-drážka 14 mm / M 12)	3352017	2 490 Kč
SPW 14 (T-drážka 16 mm / M 14)	3352018	3 190 Kč
SPW 16 (T-drážka 18 mm / M 16)	3352019	3 590 Kč

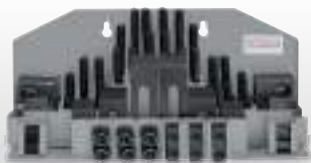

Upínky 14 mm / M12 3352031 **1 899 Kč**

- 2 ks, upnutí o – 89 mm, 115 × 42 × 39 mm

Upínky 18 mm / M16 3352032 **2 190 Kč**

- 2 ks, upnutí o – 89 mm, 133 × 50 × 49 mm



Klíňový vyřezáč nástrojů

MSP1 pro MK 1 - MK 3 3050636 **749 Kč**

MSP2 pro MK 4 - MK 6 3050637 **899 Kč**

Šikový pomocník, mechanicky spolehlivý.



	Obj. číslo	Cena bez DPH
Chladicí hadice 1/4"	3356700	399 Kč
Chladicí hadice 1/2"	3356801	499 Kč



Chladicí hadice KMS 2 3356660 **1 499 Kč**

- ▶ Dvouramenná ohebná chladicí hadice z plastu
- ▶ Elektricky nevodivá, ohebná a stabilní
- ▶ Magnetické upínání
- ▶ Nekorodující, odolná rozpouštědlům a chemikáliím



Chladicí kovová hadice MMC 1 3356663 **3 890 Kč**

- ▶ Magnetické upínání – rozměry základny 62 × 50 × 55,5 mm, délka hadice 500 mm, přídržná síla 75 kg
- ▶ Funguje na principu fixírky
- ▶ Regulovatelný vstup pro stlačený vzduch



Univerzální chladicí zařízení 230 V 3351999 **4 490 Kč**

- ▶ Nádrž, článková hadice, mag. držák, připojovací kabel
- ▶ Obsah 11 litrů, dopravní výška 2,5 m, průtok 3,5 l/min.
- ▶ Rozměry: 375 × 250 × 260 mm, IP54



Nivelační kyvné prvky

- ▶ K ustavení stroje i na nerovném povrchu

Nivelační kyvný prvek	SE 1	SE 2	SE 3
Obj. číslo	3381012	3381016	3381018
Cena bez DPH	799 Kč	1 199 Kč	1 399 Kč

Zatížení na prvek (kg)

Soustruhy max.	340	460	1 600
Frézky max.	570	1 460	3 500
Stroje všeobecně max.	1 200	3 000	5 000
Uchytení	M 12	M 16	M 20



Chladicí kapalina AG FRIGUO B 553, koncentrát 5 kg

- ▶ Ředitelná vodou
- ▶ Neobsahuje kyselinu boritou, chlór ani sekundární aminy

Objednávací číslo	1011
Cena bez DPH	1 099 Kč



Magnetický sběrač třísek „Chipmag“ 3850010 **1 599 Kč**

- ▶ K odstraňování třísek při vrtání, frézování, soustružení atd.
- ▶ Univerzální a rychlé použití na obtížně přístupných místech, např. k čištění vnitřních ploch při jádrovém vrtání



Univerzální stojan pro frézky 3353014 **13 990 Kč**

- ▶ Vhodný pro MB 4 a MH 35 G
- ▶ Rozměry 650 × 550 × 750 mm, hmotnost 76 kg



Univerzální stojan pro frézky 3353000 **5 290 Kč**

- ▶ Vhodný pro BF 16/BF 20, 800 × 340 × 420 mm

Vana na třísky	3352999	799 Kč
-----------------------	---------	---------------

- ▶ 720 × 470 × 30 mm



Podstavec pro MH 25 V/SV 3353009 **13 990 Kč**

- ▶ 700 × 500 × 750 mm



Podstavec pro MH 50 G 3353015 **24 990 Kč**

- ▶ Rozměry 750 × 750 × 730 mm
- ▶ Hmotnost 134 kg



A photograph of a factory floor with several industrial lathes. The machines are primarily white with red accents. The foreground shows a close-up of a lathe's control panel with various knobs and switches. The background shows more lathes and a metal stool, all in a well-lit industrial environment.

SOUSTRUHY

- ▶ Nabízíme ustavení větších strojů a zaškolení obsluhy na místě
- ▶ Zajištění bezproblémového zařazení stroje do provozu

Soustružení je nejčastější a nejpoužívanější metoda třískového obrábění rotačních dílců. Široký sortiment kvalitních soustruhů značky OPTIMUM zaručuje, že si zde vybere opravdu každý. Při výběru vhodného typu vám pomůže přehledná tabulka všech nabízených strojů – od těch nejmenších stolních soustruhů až po masivní celolitinové soustruhy.

Menší soustruhy z naší nabídky do točného průměru 260 mm představují cenově výhodné, plně vybavené víceúčelové stroje, které uspokojí modeláře i domácí kutily. Všechny tyto soustruhy jsou dostupné i ve verzi s plynulou regulací otáček, která je označena písmenem V.

Větší soustruhy od točného průměru 320 mm jsou k dispozici s kvalitním digitálním odměřováním a skleněnými pravítky, které usnadní práci s těmito stroji.

I tyto soustruhy jsou k dostání ve verzi s plynulou regulací otáček a to pomocí dodatečné montáže frekvenčního měniče značky Lenze. Novinkou v našem sortimentu tvoří vylepšené soustruhy řady TH s točným průměrem 660 a 800 mm. Tyto soustruhy jsou navíc osazeny kvalitními tříčelisťovými sklíčidly české výroby.

Součástí této kapitoly je i široká a ucelená nabídka volitelného příslušenství. Upínací desky a pouzdra, příruby, sklíčidla, otočné hroty, pevné i pohyblivé lunety a sady soustružnických nožů – to vše u nás najdete v očekávané kvalitě a za přijatelnou cenu.



U strojů označených tímto symbolem nabízíme garanční prohlídku zdarma. Můžete o ni zažádat v období 12 až 18 měsíců od zakoupení stroje. Více info na www.bow.cz/servis.

Kategorie vhodného použití strojů



Stroje určené pro domácí použití.



Kvalitní stroje pro široký sortiment zákazníků.

Vhodné pro údržbářské dílny, lehké provozy, školy apod.



K profesionálnímu použití a pro trvalé nasazení ve výrobě. Při dodržování daných technických parametrů a údržbě zaručujeme mnoholeté využívání.

	Příkon motoru	Elektrické napětí	Výška hrotu (mm)	Vzdálenost mezi hroty (mm)	Max. točný průměr nad ložem (mm)	Max. rozměr soustružnického nože (mm)	Rozsah otáček (ot/min)	Počet rychlostních stupňů	Plynulá regulace otáček	Max. posuv nožového suportu (mm)	Max. posuv příčného suportu (mm)	Vodící šroub	Vodící / tažný šroub	Digitální odměřování	Hmotnost (kg)
TU 1503 V	450 W	230 V	70	250	140	12	120 – 3 000	2	●	40	55	●	-	-	22
TU 2004 V	600 W	230 V	100	300	200	12	150 – 2 500	2	●	55	75	●	-	-	61
TU 2304	750 W	230 V	115	450	230	14	125 – 2 000	6	-	75	120	●	-	-	104
TU 2304 V	750 W	230 V	115	450	230	14	150 – 2 200	2	●	75	120	●	-	-	104
TU 2406	750 W	230 V / 400 V	125	550	250	14	125 – 2 000	6	-	75	120	●	-	-	125
TU 2406 V	1,1 kW	230 V	125	550	250	14	150 – 2 500	2	●	75	120	●	-	-	125
TU 2506	750 W	230 V / 400 V	125	550	250	13	125 – 2 000	6	-	70	110	●	-	-	125
TU 2506 VB	1,5 kW	230 V	125	550	250	13	30 – 4 000	4	●	70	110	●	-	-	125
TU 2807	850 W	230 V / 400 V	140	700	266	13,5	150 – 2 000	6	-	60	160	●	-	-	180
TU 2807 VB	1,5 kW	230 V	140	700	266	13,5	30 – 4 000	4	●	60	160	●	-	-	180
TU 3008	1,1 kW	400 V	150	800	300	16	150 – 2 000	6	-	65	150	-	●	○	260
TU 3008 V	1,5 kW	230 V	150	800	300	16	30 – 3 000	5	●	65	150	-	●	○	260
TM 3310	1,5 kW	400 V	165	1 000	330	16	65 – 2 000	9	○	90	168	-	●	○	470
TH 3610	1,5 kW	400 V	180	980	356	16	70 – 2 000	8	○	100	170	-	●	○	610
TM 4010	2,2 kW	400 V	200	1 000	400	16	70 – 2 000	8	○	98	185	-	●	○	765
TH 4210	4,6 kW	400 V	210	1 000	420	20	45 – 1 800	16	○	140	230	-	●	○	1160
TH 4215	4,6 kW	400 V	210	1 500	420	20	45 – 1 800	16	○	140	230	-	●	●	1340
TH 4610	5,8 kW	400 V	230	1 000	465	25	25 – 2 000	12	○	128	285	-	●	●	1 720
TH 4615	5,8 kW	400 V	230	1 500	465	25	25 – 2 000	12	○	128	285	-	●	●	1 977
TH 4620	5,8 kW	400 V	230	2 000	465	25	25 – 2 000	12	○	128	285	-	●	●	2 400
TH 5615	7,5 kW	400 V	280	1 500	560	25	25 – 1 600	12	○	130	316	-	●	●	2 302
TH 5620	7,5 kW	400 V	280	2 000	560	25	25 – 1 600	12	○	130	316	-	●	●	2 720
TH 5630	7,5 kW	400 V	280	3 000	560	25	25 – 1 600	12	○	130	316	-	●	●	3 000
TH 6620 D	9 kW	400 V	330	2 050	660	32	25 – 1 600	16	-	230	368	-	●	●	3 345
TH 6630 D	9 kW	400 V	330	3 050	660	32	25 – 1 600	16	-	230	368	-	●	●	3 730
TH 8020 D	11 kW	400 V	400	2 050	800	32	25 – 1 600	16	-	230	368	-	●	●	3 455
TH 8030 D	11 kW	400 V	400	3 050	800	32	25 – 1 600	16	-	230	368	-	●	●	3 820

OPTIturn® TU 1503 V

Kompaktní soustruh, ideální pro modeláře.

- ▶ Elektronické plynulé nastavení otáček s dynamickým řízením
- ▶ Přepínání chodu vpravo/vlevo na ovládacím panelu
- ▶ Stejnoseměrný elektromotor s trvalým sledováním otáček
- ▶ **Zaručená házivost vřetene <0,015 mm**
- ▶ Uložení vřetene v přesných kuželíkových ložiscích
- ▶ Prizmatické lože ze šedé litiny, kalené a jemně broušené
- ▶ S těžným šroubem pro řezání závitů nebo automatické podélné soustružení
- ▶ Ochranný kryt sklíčidla s mikrospínačem
- ▶ Sada výměnných kol pro řezání závitů
- ▶ Bezpečnostní požadavky podle CE



Volitelné příslušenství	Obj. číslo	Cena bez DPH
4-čelistové sklíčidlo Ø 80 mm, centrické upínání	3442808	3 490 Kč
4-čelistové sklíčidlo Ø 80 mm, nezávislé upínání	3440286	2 990 Kč
Pohyblivá luneta	3440210	599 Kč
Pevná luneta	3440211	699 Kč
Kleštinové pouzdro ER 16	3440281	1 499 Kč
Kleštiny ER 16, 1 - 10 mm, 12 ks	3440282	3 190 Kč
Soustružnické nože HM 8 mm, 5 ks	3441662	2 090 Kč
Soustružnické nože 8 mm, 11 ks	3441601	999 Kč
HSS vybroušené soustružnické nože 8 mm, 8 ks	3441110	1 599 Kč

Typ	TU 1503 V
Objednací číslo	3420260
Cena bez DPH	24 990 Kč

Technická data	
Točný průměr nad ložem	140 mm
Vzdálenost mezi hroty	250 mm
Výška hrotu	70 mm
Šířka lože	70 mm
Průchod vřetene	11 mm
Kužel vřetene	MK1
Otáčky vřetene	120 – 3 000 ot/min
Stoupání závitů metrické	0,5 0,63 0,7 0,75 0,8 1 1,25 1,5 mm/záv.
Rychlost posuvu	0,05 0,1 mm/ot.
Max. posuv nožového suportu	40 mm
Max. posuv příčného suportu	55 mm
Kužel pinoly koníku	MK1 zkrácený
Posuv pinoly koníku	30 mm
Příkon motoru	450 W / 230 V
Hlavní rozměry	560 × 320 × 290 mm
Hmotnost	22 kg
Součást dodávky	<ul style="list-style-type: none"> ▶ 3-čelistové sklíčidlo Ø 80 mm ▶ Pevný hrot MK1 ▶ Ochranný kryt sklíčidla ▶ Nožový držák pro dva nože ▶ Sada výměnných kol ▶ Zkušební protokol

OPTIturn® TU 2004 V

Kompaktní, víceúčelový soustruh s plynulou elektronickou regulací otáček vřetene.

- ▶ **Plynulá regulace otáček:**
- ▶ **150 – 1 250 a 300 – 2 500 ot/min**
- ▶ Digitální ukazatel zvolených otáček
- ▶ **Kalené vřeteno uložené v přesných kuželíkových ložiscích**
- ▶ Kalené čelo vřetene (DIN 6350)
- ▶ Koník je možno vychýlit ±2,5 mm pro soustružení kuželů
- ▶ Velký rozsah řezání závitů pomocí sady výměnných kol
- ▶ S vodícím šroubem pro řezání závitů nebo automatický posuv
- ▶ Prizmatické lože ze šedé litiny, indukčně kalené a přesně broušené
- ▶ Vymezení vůle u všech vedení pomocí klínových listů
- ▶ Přepínač chodu vpravo-vlevo s nulovou polohou
- ▶ **Provedení dle DIN 8606 (nástrojářská přesnost)**



Volitelné příslušenství	Obj. číslo	Cena bez DPH
4-čelistové sklíčidlo Ø 100 mm	3442810	3 990 Kč
Upínací deska Ø 170 mm	3440295	1 199 Kč
Příruba pro sklíčidlo Ø 100 mm	3440312	1 299 Kč
Pohyblivá luneta	3440230	1 099 Kč
Pevná luneta	3440231	1 299 Kč
Otočný hrot MK2	3440702	1 099 Kč
Sada soustružnických nožů HM 10 mm, 5 ks	3441664	2 290 Kč
Sada soustružnických nožů 10 mm, 11 ks	3441602	1 049 Kč
Kleštinový upínáč ER 25 (krátký kužel)	3440305	1 999 Kč
Sada kleštin ER 25, 1–16 mm, 15 ks	3441109	4 490 Kč
Rychloupínací nož. držák SWH-AA	3384311	7 990 Kč
Náhradní držák 13x50 typ D	3384312	2 190 Kč
Odborná montáž SWH	9000400	3 990 Kč

Typ	TU 2004 V
Objednací číslo	3420310
Cena bez DPH	35 990 Kč

Technická data	
Točný průměr nad ložem	200 mm
Vzdálenost mezi hroty	300 mm
Výška hrotu	100 mm
Šířka lože	100 mm
Max. výška nože	12 mm
Průchod vřetene	21 mm
Průchod sklíčidla	20 mm
Kužel vřetene	MK3
Otáčky vřetene	150 – 2 500 ot/min
Počet rozsahů otáček	2, elektronická plynulá regulace otáček
Stoupání závitů metrické	0,5 0,7 0,75 0,8 1 1,25 1,5 1,75 2 2,5 3 mm/záv.
Stoupání závitů v palcích	10 11 14 19 20 22 40 44 záv./1"
Kužel pinoly koníku	MK2
Posuv pinoly koníku	65 mm
Posuv podélný	0,1 0,2 mm/ot.
Max. posuv nožového suportu	55 mm
Max. posuv příčného suportu	75 mm
Příkon motoru	600 W / 230 V
Hlavní rozměry	830 × 425 × 360 mm
Hmotnost	61 kg
Součást dodávky	<ul style="list-style-type: none"> ▶ 3-čelistové sklíčidlo Ø 100 mm ▶ Pevné hroty MK2 a MK3 ▶ Čtyřstranný držák nože ▶ Souprava výměnných kol pro řezání závitů ▶ Kufřík s nářadím ▶ Zkušební protokol

OPTIturn[®] TU 2304 / TU 2304 V / TU 2406 / TU 2406 V

Cenově výhodné, přesné a plně vybavené soustruhy pro každého uživatele. Ideální pro modeláře a pro domácí dílnu. Provedení „V“ s plynulou elektronickou regulací otáček vřetene.



- ▶ Přesné zpracování
- ▶ **Provedení »V« s plynulou regulací otáček**
- ▶ Digitální ukazatel zvolených otáček (u modelů V)
- ▶ **Házivost čela vřetene <0,009 mm**
- ▶ Kalené vřeteno osazené kuželíkovými ložisky
- ▶ Vodicí šroub pro řezání závitů nebo pro automatický podélný posuv
- ▶ **Masivní prismatické lože ze šedé litiny, indukčně kalené (HRC 42-52) a přesně broušené**
- ▶ Hlavní vypínač (IP 54) s podpětovým spouštěčem, nouzový vypínač s aretací
- ▶ Přepínač chodu vpravo-vlevo
- ▶ Kvalitní sklíčidlo
- ▶ **Provedeno podle DIN 8606 (nástrojářská přesnost)**
- ▶ Bezpečnostní požadavky podle CE



TU 2304



Typ	TU 2304	TU 2406
Objednávací číslo (230 V)	3420320	3420350
Cena bez DPH	38 990 Kč	42 990 Kč
Objednávací číslo (400 V)		3420353 400 V
Cena bez DPH		45 990 Kč

Typ	TU 2304 V	TU 2406 V
Objednávací číslo (230 V)	3420325	3420355
Cena bez DPH	47 990 Kč	55 990 Kč

Technická data		
Točný průměr nad ložem	230 mm	250 mm
Vzdálenost mezi hroty	450 mm	550 mm
Výška hrotu	115 mm	125 mm
Šířka lože	135 mm	135 mm
Kužel vřetene		MK3
Průchod vřetene		21 mm
Kužel pinoly koníku		MK2
Posuv pinoly koníku		70 mm
Otáčky vřetene	125 – 2 000 ot/min	
Otáčky vřetene – model V	150 – 2 200 ot/min	150 – 2 500 ot/min
Počet rychlostí	6	
Počet rozsahů ot. – model V	2	
Stoupání závitů – metrické	0,4 0,5 0,6 0,7 0,75 0,8 1 1,25 1,5 1,75 2 2,5 3 3,5 mm/záv.	
Stoupání závitů – v palcích	10 11 14 16 19 20 22 24 32 40 44 záv./1"	
Posuv podélný	0,1 0,2 mm/ot.	
Max. posuv nožového suportu	75 mm	
Max. posuv příčného suportu	120 mm	
Příkon motoru	750 W	
Příkon motoru (model Vario)	750 W / 230 V	1 100 W
Hlavní rozměry	965 × 585 × 510 mm	1 310 × 520 × 560 mm
Hmotnost	104 kg	125 kg
Součást dodávky	3-čel. sklíčidlo 100 mm	3-čel. sklíčidlo 125 mm
	Pevný hrot MK2 a MK3 Ochranný kryt sklíčidla Čtyřstranný držák nože Sada výměnných kol pro řezání závitů Kufřík s nářadím Zkušební protokol	

Volitelné příslušenství:

Univerzální podstavec soustruhu

(TU 2304 / TU 2406 / TU 2506 / TU 2807 / TU 3008) s uzamykatelnými dvířky a policemi.

Rozměry (v × h × š): 760 × 420 × 950/1 100/1 250 mm (lze smontovat ve třech polohách).

Objednávací číslo: 3440409

Cena bez DPH: 13 490 Kč

Volitelné příslušenství TU 2304 / TU 2406	Obj. číslo	Cena bez DPH
3-čelistové sklíčidlo Ø 125 mm, 3 otvory	3442712	3 690 Kč
4-čelistové sklíčidlo Ø 125 mm, 3 otvory	3442812	4 490 Kč
4-čelist. sklíč. Ø 125 mm - samost. stav. čelisti, 4 otvory	3442874	3 490 Kč
Příruba pro sklíčidlo Ø 125 mm (pro TU 2304), 3 otvory	3440313	1 549 Kč
Příruba pro sklíčidlo Ø 125 mm (pro TU 2406), 3 otvory	3440511	1 539 Kč
Upínací deska Ø 250 mm (pro TU 2406)	3440552	1 499 Kč
Otočný hrot MK2	3440702	1 099 Kč
Pevná luneta (pro TU 2304)	3440361	1 599 Kč
Pohyblivá luneta (pro TU 2304)	3440360	1 499 Kč
Pevná luneta (pro TU 2406)	3441315	1 699 Kč
Pohyblivá luneta (pro TU 2406)	3441310	1 699 Kč
Sada soustružnických nožů HM 8 mm, 5 ks	3441662	2 090 Kč
Sada soustružnických nožů HM 10 mm, 5 ks	3441664	2 290 Kč
Sada soustružnických nožů HM 12 mm, 5 ks	3441666	2 490 Kč
Sada kleštin ER 25, 1 – 16 mm, 15 ks	3441109	4 490 Kč
Kleštinový upínač ER 25 (krátký kužel)	3440305	1 999 Kč
Rychloupínací nožový držák SWH 1-A	3384301	14 990 Kč
Odborná montáž SWH	9000400	3 990 Kč

OPTi turn[®] TU 2506 / TU 2506 VB

Přesné soustruhy s posuvovou skříňí pro náročné uživatele.

Provedení „VB“ se stejnosměrným motorem pro plynulou regulaci otáček.

- ▶ Kalené vřeteno s přesnými nastavitelnými kuželíkovými ložisky
- ▶ **Kalené čelo vřetene (DIN 55021)**
- ▶ **Zaručená házivost vřetene <0,009 mm**
- ▶ Posuvová skříň s přesnými ozubenými koly v olejové lázni
- ▶ Velký rozsah řezání závitů pomocí sady výměnných kol
- ▶ S vodícím šroubem pro řezání závitů nebo pro strojní podélný posuv
- ▶ Prizmatické lože ze šedé litiny, indukčně kalené a přesně broušené
- ▶ **Vymezení vůle u všech vedení pomocí klínových lišt**

- ▶ Hlavní vypínač (IP54) s podpětovým spouštěčem, nouzovým vypínačem s aretací a přepínačem chodu vpravo-vlevo
- ▶ Výkonné, bezúdržbové motory

TU 2506 VB

- ▶ Výkonný stejnosměrný motor s klidným chodem a snadnou regulací
- ▶ Snadná změna otáček pomocí potenciometru
- ▶ **Plynulá regulace otáček s digitálním ukazatelem**



- ▶ Výměnná kola pro řezání závitů
- ▶ Jednoduchá a rychlá změna rychlosti pomocí klínových řemenů

Typ	TU 2506
Objednávací číslo (230 V)	3425001
Cena bez DPH	49 990 Kč
Objednávací číslo (400 V)	3425003 400 V
Cena bez DPH	49 990 Kč

Typ	TU 2506 VB
Objednávací číslo (230 V)	3425010
Cena bez DPH	59 990 Kč

Technická data	
Točný průměr nad ložem	246 mm
Vzdálenost mezi hroty	550 mm
Výška hrotu	125 mm
Šířka lože	134 mm
Průchod vřetene	26 mm
Kužel vřetene	MK4
Kužel pinoly koníku	MK2
Posuv pinoly koníku	65 mm
Otáčky vřetene	125 – 2 000 ot/min
Otáčky vřetene - model VB	20 – 2 500 ot/min
Počet rychlostí	6
Počet rozsahů ot. - model VB	2
Stoupání závitů metrické	0,2 0,3 0,4 0,5 0,6 0,62 0,75 0,8 0,88 1,0 1,2 1,25 1,5 1,75 2,0 2,5 3,0 3,5 4,0 mm/záv.
Stoupání závitů v palcích	8 9 9,5 10 11 12 14 16 18 19 20 22 24 28 36 38 40 44 58 56 záv./1"
Posuv podélný	0,07 0,10 0,14 0,20 0,28 0,4 mm/ot.
Max. posuv nožového suportu	70 mm
Max. posuv příčného suportu	110 mm
Příkon motoru	0,75 kW
Příkon motoru - model VB	1,1 kW / 230 V
Rozměry stroje v mm	1 250 × 585 × 475 (VB - 1 250 × 650 × 420)
Hmotnost	125 kg (model VB - 132 kg)
Součást dodávky	<ul style="list-style-type: none"> ▶ 3-čelistové sklíčidlo Ø 125 mm ▶ Pevný hrot MK2 a MK4 ▶ Upínací srdce ▶ HSS soustružnický nůž ▶ Čtyřhranný nožový držák ▶ Seřizovací nářadí ▶ Sada výměnných kol ▶ Zkušební protokol

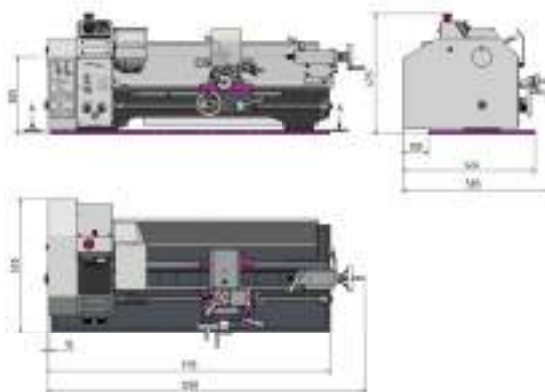

Volitelné příslušenství TU 2506	Obj. číslo	Cena bez DPH
3-čelistové sklíčidlo Ø 125 mm, 3 otvory	3442712	3 690 Kč
4-čelistové sklíčidlo Ø 125 mm, 3 otvory	3442812	4 490 Kč
4-čelist. sklíč. Ø 125 mm - samost. stav. čelisti, 4 otvory	3442874	3 490 Kč
Příruba pro sklíčidlo 125 mm pro TU 2506/2807, 3 otvory	3441312	1 699 Kč
Upínací deska Ø 240 mm	3441352	1 499 Kč
Otočný hrot MK2	3440702	1 099 Kč
Sada soustružnických nožů HM 10 mm, 5 ks	3441664	2 290 Kč
Sada soustružnických nožů HM 12 mm, 5 ks	3441666	2 490 Kč
Pohyblivá luneta	3441310	1 699 Kč
Pevná luneta	3441315	1 699 Kč
Kleštinový upínač ER25	3441305	2 390 Kč
Kleštinový upínač ER32	3441306	2 790 Kč
Sada kleštin ER25 (1-16 mm) 15 ks	3441109	4 490 Kč
Sada kleštin ER32 (3-20 mm) 18 ks	3441122	5 490 Kč
Rychloupínací nožový držák SWH 1-A	3384301	14 990 Kč
Náhradní držák 20 x 90 typ D	3384302	2 490 Kč
Odborná montáž SWH	9000400	3 990 Kč

OPTIturn® TU 2807 / TU 2807 VB

Přesné soustruhy s posuvovou skříní pro náročné uživatele.

Provedení „VB“ se stejnosměrným motorem pro plynulou regulaci otáček.

- ▶ Kalené vřeteno s přesnými nastavitelnými kuželíkovými ložisky
- ▶ **Kalené čelo vřetene (DIN 55021)**
- ▶ **Zaručená házivost vřetene <0,009 mm**
- ▶ Posuvová skříní s přesnými ozubenými koly v olejové lázni
- ▶ Velký rozsah řezání závitů pomocí sady výměnných kol
- ▶ S vodícím šroubem pro řezání závitů nebo pro strojní podélný posuv
- ▶ Prizmatické lože ze šedé litiny, indukčně kalené a přesně broušené
- ▶ Vymezení vůle u všech vedení pomocí klínových lišt

- ▶ Hlavní vypínač (IP54) s podpětovým spouštěčem, nouzovým vypínačem s aretací a přepínačem chodu vpravo-vlevo
- ▶ Výkonné, bezúdržbové motory

TU 2807 VB

- ▶ Výkonný stejnosměrný motor s klidným chodem a snadnou regulací
- ▶ Snadná změna otáček pomocí potenciometru
- ▶ **Plynulá regulace otáček s digitálním ukazatelem**



- ▶ Čtyřstranný nožový držák.
- ▶ Vymezení vůle u všech vodících ploch pomocí klínových lišt.



- ▶ Koník přestavitelný pro soustružení kuželů.



- ▶ Výměnná kola pro řezání závitů
- ▶ Jednoduchá a rychlá změna rychlosti pomocí klínových řemenů

Volitelné příslušenství:

Univerzální podstavec soustruhu

(TU 2304 / TU 2406 / TU 2506 / TU 2807 / TU 3008) s uzamykatelnými dvířky a policemi. Rozměry (v×h×š): 760 × 420 × 950/1 100/1 250 mm (lze smontovat ve třech polohách).

Objednávací číslo: 3440409

Cena bez DPH: 13 490 Kč

Typ	TU 2807
Objednávací číslo (230 V)	3427001
Cena bez DPH	69 990 Kč
Objednávací číslo (400 V)	3427003
Cena bez DPH	69 990 Kč

Typ	TU 2807 VB
Objednávací číslo (230 V)	3427010
Cena bez DPH	84 990 Kč

Technická data	
Točný průměr nad ložem	266 mm
Vzdálenost mezi hroty	700 mm
Výška hrotu	140 mm
Šířka lože	180 mm
Průchod vřetene	26 mm
Kužel vřetene	MK4
Kužel pinoly koníku	MK2
Posuv pinoly koníku	85 mm
Otáčky vřetene	150 – 2 000 ot/min
Otáčky vřetene - model VB	150 – 2 500 ot/min
Počet rychlostí	6
Počet rozsahů ot. - model VB	4
Stoupání závitů metrické	0,2 0,3 0,4 0,5 0,6 0,62 0,75 0,8 0,88 1,0 1,2 1,25 1,5 1,75 2,0 2,5 3,0 3,5 mm/záv.
Stoupání závitů v palcích	8 9 9,5 10 11 12 14 16 18 19 20 22 24 28 36 38 40 44 58 56 záv./1"
Posuv podélný	0,07 0,10 0,14 0,20 0,28 0,4 mm/ot.
Max. posuv nožového suportu	60 mm
Max. posuv příčného suportu	160 mm
Příkon motoru	0,85 W
Příkon motoru - model VB	1,1 kW / 230 V
Rozměry stroje	1 370 × 660 × 440 mm
Hmotnost	196 kg (model VB - 188 kg)
Součást dodávky	<ul style="list-style-type: none"> ▶ 3-čelistové sklíčidlo Ø 125 mm ▶ Pevný hrot MK2 a MK4 ▶ Upínací srdce ▶ HSS soustružnický nůž ▶ Čtyřstranný nožový držák ▶ Seřizovací nářadí ▶ Sada výměnných kol ▶ Zkušební protokol



Rychloupínací nožový držák SWH 1-A



Soustružnické nože HM 10 mm, sada 5 ks

Volitelné příslušenství TU 2807	Obj. číslo	Cena bez DPH
3-čelistové sklíčidlo Ø 125 mm, 3 otvory	3442712	3 690 Kč
4-čelistové sklíčidlo Ø 125 mm, 3 otvory	3442812	4 490 Kč
4-čelist. sklíč. Ø 125 mm - samost. stav. čelisti, 4 otvory	3442874	3 490 Kč
Příruba pro skl. 125 mm pro TU 2506/2807, 3 otvory	3441312	1 699 Kč
4-čelistové sklíčidlo Ø 160 mm	3442816	6 490 Kč
Příruba pro sklíčidlo Ø 160 mm	3441413	1 899 Kč
Upínací deska Ø 265 mm	3441452	1 899 Kč
Sada soustružnických nožů HM 10 mm, 5 ks	3441664	2 290 Kč
Sada soustružnických nožů HM 12 mm, 5 ks	3441666	2 490 Kč
Pohyblivá luneta	3441410	1 899 Kč
Pevná luneta	3441415	2 090 Kč
Kleštinový upínač ER25	3441305	2 390 Kč
Kleštinový upínač ER32	3441306	2 790 Kč
Sada kleštin ER25 (1-16 mm) 15 ks	3441109	4 490 Kč
Sada kleštin ER32 (3-20 mm) 18 ks	3441122	5 490 Kč
Rychloupínací nožový držák SWH 1-A	3384301	14 990 Kč
Náhradní držák 20 × 90 typ D	3384302	2 490 Kč
Odborná montáž SWH	9000400	3 990 Kč

OPTI^{turn}[®] TU 3008 / TU 3008 G / TU 3008 VB

Soustruhy s vodícím a tažným šroubem, podélným i příčným posuvem.
Provedení „VB“ se stejnosměrným motorem pro plynulou regulaci otáček.

- ▶ Přesné zpracování
- ▶ Výkonný, bezúdržbový motor
- ▶ **Velký průchod vřetene Ø 36 mm**
- ▶ Elektronická plynulá regulace otáček (TU 3008 V)
- ▶ Silně žebrované prizmatické lože ze šedé litiny, indukčně kalené a přesně broušené
- ▶ Kalené a broušené vodící dráhy lože
- ▶ **Zaručená házivost čela vřetene < 0,009 mm**
- ▶ Zaručená házivost sklíčidla < 0,04 mm
- ▶ Přepínání pravý / levý chod na ovládacím panelu
- ▶ Vodící šroub pro řezání závitů nebo automatické podélné soustružení
- ▶ Vodící šroub je uložený ve dvou spekaných ložiscích
- ▶ **Strojní podélný/příčný posuv**
- ▶ Kryt vodícího a tažného šroubu
- ▶ Ruční kola s nastavitelnými noniusey 0,04 / 0,01 mm
- ▶ Sada výměnných kol pro řezání závitů
- ▶ Axialní ložisko
- ▶ Nouzový vypínač a podpětová ochrana

TU 3008

- ▶ Řemenový pohon

TU 3008 G

- ▶ Pohon pomocí převodovky

TU 3008 VB

- ▶ Řemenový pohon, s plynulou regulací otáček vřetene



Volitelné příslušenství:

Univerzální podstavec soustruhu
(TU 2304 / TU 2406 / TU 2506 / TU 2807 / TU 3008) s uzamykatelnými dvířky a policemi.
Rozměry (v×h×š): 760 × 420 × 950/1 100/1 250 mm (lze smontovat ve třech polohách).

Objednávací číslo: 3440409

Cena bez DPH: 13 490 Kč

Typ	TU 3008
Objednávací číslo (400 V)	3427200 400 V
Cena bez DPH	99 990 Kč

Typ	TU 3008 G
Objednávací číslo (400 V)	3427210 400 V
Cena bez DPH	104 990 Kč

Typ	TU 3008 VB
Objednávací číslo (230 V)	3427206
Cena bez DPH	109 990 Kč

Technická data	
Točný průměr nad ložem	300 mm
Točný průměr nad příčným suportem	180 mm
Vzdálenost mezi hroty	800 mm
Výška hrotu	158 mm
Šířka lože	180 mm
Průchod vřetene	36 mm
Kužel vřetene	MK5
Upnutí vřetene	Camlock DIN ISO 702-2 č. 4
Kužel pinoly koníku	MK3
Posuv pinoly koníku	70 mm
Otáčky vřetene	150 – 2 000 ot/min
Otáčky vřetene – model VB	75 – 2 500 ot/min
Počet rychlostí	6
Počet rozsahů otáček – model VB	2, plynulá regulace
Stoupání závitů metrické	0,2 – 3,5 mm/záv.
Stoupání závitů v palcích	8 – 56 záv./1"
Posuv podélný	0,085 – 0,832 mm/ot.
Posuv příčný	0,01 – 0,1 mm/ot.
Max. posuv nožového suportu	65 mm
Max. posuv příčného suportu	150 mm
Příkon motoru	1 100 W / 400 V
Příkon motoru – model VB	1 500 W / 230 V
Rozměry stroje	1 525 × 705 × 575 mm
Hmotnost / Hmotnost VB	226 / 243 kg
Součást dodávky	<ul style="list-style-type: none"> ▶ Tříčelistové sklíčidlo Ø 160 mm s centrickým upínáním ▶ Pevný středící hrot MK5 a MK3 ▶ Čtyřstranný nožový držák ▶ Sada výměnných kol ▶ Seřizovací nářadí



Volitelné příslušenství:

Nivelační kyvný prvek SE 1

K ustavení stroje i na nerovném povrchu. Potřeba 6 ks.

Objednávací číslo: 3381012

Cena bez DPH: 799 Kč

Volitelné příslušenství TU 3008	Obj. číslo	Cena bez DPH
3-čelistové sklíčidlo Ø 160 mm Camlock č. 4	3442761	5 490 Kč
4-čelistové sklíčidlo Ø 160 mm Camlock č. 4	3442840	7 990 Kč
Příruha pro sklíčidlo Ø 160 mm Camlock č. 4	3441512	1 899 Kč
Otočný hrot MK3	3440703	1 199 Kč
Rychloupínací hlavička s přímým upnutím MK 3, 1 – 16 mm, 6 000 ot/min	3050573	2 490 Kč
Morse kužel MK3 - B16 s ukončením pro vrtací hlavičky	3050660	249 Kč
Rychloupínací hlavička OPTIMUM 1 – 13 mm; B16	3050632	999 Kč
Spirálové vrtáky HSS s kuželovou stopkou MK 3	3051003	5 790 Kč
Spirálové vrtáky 1 – 13 mm, TiN, 25 ks	3201010	1 999 Kč
Nivelační prvek SE 1 (potřeba 6 ks)	3381012	799 Kč
Rychloupínací nožový držák SWH 3-E	3384303	16 990 Kč
Odborná montáž SWH	9000400	3 990 Kč
Sada soustružnických nožů HM 12 mm, 5 ks	3441666	2 490 Kč
Soustružnické nože HM 16 mm, sada 5 ks	3441668	3 990 Kč
Pohyblivá luneta pro TU 3008	3441460	2 090 Kč
Pevná luneta pro TU 3008	3441461	2 090 Kč
Digitální měřič polohy DRO 5	3383975	17 990 Kč
Magnetická páska 1 100 mm pro DRO 5	3383978	1 199 Kč
Dílenská montáž odměřování DRO 5 / MPA 4	9000420	7 990 Kč

OPTIturn[®] TM 3310 / TM 3310 D

Plně vybavený soustruh s vodicím a tažným šroubem. TM 3310 D s digitálním odměřováním polohy DPA 31 Plus. Volitelně s plynulou regulací otáček pomocí frekvenčního měniče Lenze.

NOVINKA

- ▶ Kalené a broušené vodicí dráhy osy Z
- ▶ Přesné zpracování suportů
- ▶ Elektrické díly DC 24 V
- ▶ Hlavní motor s elektrickou brzdou a ochranným jističem
- ▶ Zaručená házivost čela vřetene <0,015 mm
- ▶ Hladký chod posuvové převodovky díky ozubeným kolům běžícím v olejové lázni
- ▶ Kalené hlavní vřeteno uložené v nastavitelných přesných kuželíkových ložiskách.
- ▶ Pravý / levý chod lze přepínat na podélném suportu
- ▶ Dvoukanálová bezpečnostní elektronika
- ▶ Ruční kola s jemně nastavitelnou stupnicí 0,04 / 0,02 mm
- ▶ Bezpečnostní ruční kola v ose X a Z dle normy EN 23125
- ▶ Ovládací páka na podélném suportu pro ovládání podélného nebo příčného posuvu
- ▶ Vypínače odpovídají normě EN ISO 13849
- ▶ Podstavec pro soustruh se stabilní ocelovou konstrukcí
- ▶ Čtyřstranný nožový držák
- ▶ Nouzové vypínače vpravo i vlevo na podstavci



TM 3310 D

- ▶ **Digitální odměřování polohy DPA 31 Plus**
- ▶ Přehledná fóliová klávesnice
- ▶ Vysoká pracovní přesnost
- ▶ Snižené procento chyb
- ▶ Osa X, Y, Zo, Z s 8-místným displejem
- ▶ **Měřicí lišta s čtecí hlavou na podélném suportu**
- ▶ **Magnetické pásky na příčném a nožovém suportu**

Typ	TM 3310		
Objednací číslo	3403020	NOVINKA	400 V
Cena bez DPH	159 990 Kč		



Typ	TM 3310 D – s odměřováním DPA 21		
Objednací číslo	3403025	NOVINKA	400 V
Cena bez DPH	189 990 Kč		



Technická data	
Vzdálenost mezi hroty	1 000 mm
Točný průměr nad ložem	330 mm
Točný průměr nad suportem	216 mm
Výška hrotu	165 mm
Šířka lože	186 mm
Průchod vřetene	Ø 38 mm
Upnutí vřetene	Camlock DIN ISO 702-2 č. 4
Kužel vřetene	MK5
Kužel pinoly koníku	MK3
Průměr / zdvih pinoly koníku	Ø 38 mm / 100 mm
Otáčky vřetene	65 – 2 000 ot./min
Otáčky vřetene (Lenze)	11 – 2 500 ot./min
Počet rychlostí	9
Posuv podélný	0,02 – 0,4 mm/ot (24 rychlostí)
Posuv příčný	0,01 – 0,2 mm/ot (32 rychlostí)
Stoupání závitů – metrické	0,4 – 10 mm/záv. (29 možností)
Stoupání závitů – v palcích	56 – 4 záv./palec (27 možností)
Max. posuv podélného suportu	850 mm
Max. posuv příčného suportu	90 mm
Max. posuv příčného suportu	168 mm
Příkon motoru	1 500 W / 400 V
Hlavní rozměry	1 760 × 745 × 1 320 (D = 1 590) mm
Hmotnost	470 kg
Součást dodávky	<ul style="list-style-type: none"> ▶ Tříčelistové sklíčidlo Ø 160 mm Camlock č. 4 ▶ LED osvětlení stroje ▶ Redukční pouzdro MK 5 / MK 3 ▶ Pevný hrot MK 3 ▶ Čtyřstranný nožový držák 16 mm ▶ Sada výměnných kol ▶ Podstavec ▶ Olejová náplň ▶ Seřizovací nářadí



Volitelné příslušenství:

Sada soustružnických nožů HM 16 mm

5 nožů s výměnnými SK destičkami, v hliníkové krabici

Objednací číslo: 3441668

Cena bez DPH: 3 990 Kč



- ▶ Provedení s frekvenčním měničem s mimořádně silným a v širokém rozsahu otáček konstantním průběhem točivého momentu
- ▶ Plynule nastavitelné otáčky v rozsahu **10 – 2 500 ot/min**

Frekvenční měnič Lenze 1,5 kW (vč. montáže)

Objednací číslo: 9010002

Cena bez DPH 39 990 Kč

Volitelné příslušenství TM 3310	Obj. číslo	Cena bez DPH
4-čelistové sklíčidlo s centrickým upínáním Ø 160 mm Camlock 4	3442840	7 990 Kč
Příruba Ø 160 mm Camlock 4	3441512	1 899 Kč
Otočný hrot MK3	3440703	1 199 Kč
Sada soustružnických nožů HM 16 mm, 5 ks	3441668	3 990 Kč
Kleštinové sklíčidlo 5C - pro Camlock č. 4	3441554	16 490 Kč
Sada 5C kleštin 3 – 25 mm - 17 ks	3441509	5 490 Kč
Doraz pro TM 3310/4010	3441475	999 Kč
Rychloupínací nožový držák SWH 3-E	3384303	16 990 Kč
Náhradní držák 20x100 typ D	3384304	2 990 Kč
Odborná montáž SWH	9000400	3 990 Kč
Nivelační prvek SE 1 (potřeba 6 ks)	3381012	799 Kč
Chladicí kapalina AG FRIGUO B 553, 5 kg	1011	1 099 Kč

OPTIturn[®] TH 3610 / TH 3610 D

Plně vybavený soustruh s vodicím a tažným šroubem pro mechaniky. TH 3610 D s digitálním odměřováním polohy DPA 21, volitelně s plynulou regulací otáček pomocí frekvenčního měniče Lenze.

- ▶ Kalené a broušené vodicí dráhy lože
- ▶ **Zaručená házivost čela vřetene <0,015 mm**
- ▶ Kalená a broušená ozubená kola a hřídele jsou uloženy v přesných ložiscích a běží v olejové lázni
- ▶ Ochranný jistič motoru, uzamykatelný hlavní vypínač
- ▶ Pravý / levý chod lze přepínat na podélném suportu
- ▶ Ochranný kryt vodicího šroubu
- ▶ Vyjímatelná vana na třísky s vedením
- ▶ **Nožní brzda pro nouzové zastavení**
- ▶ Bezpečnostní ruční kola v ose X a Z
- ▶ Koník lze přestavit o ± 10 mm pro soustružení kuželů
- ▶ LED pracovní lampa
- ▶ **Všechny chrániče a relé značky Siemens nebo Schneider**
- ▶ Skříňky na nářadí na obou stranách podstavce
- ▶ Ruční kola s jemně nastavitelnou stupnicí 0,04 / 0,02 mm
- ▶ Pinola koníku a ruční kolo s jemně nastavitelnou stupnicí 0,025 mm

TH 3610 D:

- ▶ **Digitální odměřování polohy DPA 21**
- ▶ Přehledná fóliová klávesnice
- ▶ Vysoká pracovní přesnost
- ▶ Snížené procento chyb
- ▶ Osa X, Y, Zo, Z s 8-místným displejem
- ▶ **Skleněná pravítka**

Skřídlo „Made in Czech Republic“
Soustruh je osazený 3-čelistovým sklídicím české výroby TOS Svitavy.



TOS[®]
SVITAVY



**GARANČNÍ
PROHLÍDKA
ZDARMA**



Typ		TH 3610
Objednací číslo	400 V	3402050
Cena bez DPH		199 990 Kč

Typ		TH 3610 D
Objednací číslo	400 V	3402060
Cena bez DPH		229 990 Kč

Technická data		
Vřeteno	D DILNA	
Hnací motor		1,5 kW
Kužel vřetene		MK6
Upnutí vřetene		Camlock DIN ISO 702-1 č. 5
Průchod vřetene		Ø 52 mm
Max. výška upnutí nožového držáku		16 mm
Pracovní rozsah		
Výška hrotů		180 mm
Vzdálenost mezi hroty		980 mm
Točný průměr nad ložem soustruhu		356 mm
Šířka lože		187 mm
Otáčky vřetene		70 – 2 000 ot/min
Počet rychlostí		8
Kužel pinoly koníku		MK3
Průměr / zdvih pinoly koníku		Ø 42 mm / 120 mm
Rozsah posuvů a stoupání		
Rozsah posuvu nožového suportu		100 mm
Rozsah posuvu příčného suportu		170 mm
Rychlost podélného posuvu		0,052 – 1,392 mm/ot (32 rychlostí)
Rychlost příčného posuvu		0,014 – 0,38 mm/ot (32 rychlostí)
Stoupání závitů - metrické		0,4 – 7 mm/ot (26 možností)
Stoupání závitů - v palcích		56 – 4 záv./palec (34 možností)
Rozměry (délka × šířka × výška)		1 930 × 725 × 1 350 / 1 620 mm
Hmotnost		610 kg

Součást dodávky:

- ▶ 3-čelistové sklídiclo Ø 200 mm
- ▶ Pevná luneta, průchod Ø 100 mm
- ▶ Pohyblivá luneta, průchod Ø 95 mm
- ▶ LED osvětlení stroje
- ▶ Redukční pouzdro MK 6 / MK 3
- ▶ 2 pevné hroty MK 3
- ▶ Čtyřstranný nožový držák
- ▶ Sada výměnných kol
- ▶ Seřizovací nářadí



Volitelné příslušenství:

Nivelační kyvný prvek SE 2

K ustavení stroje i na nerovném povrchu.

Potřeba 6 ks.

Objednací číslo: 3381016

Cena bez DPH: 1 199 Kč



- ▶ Provedení s frekvenčním měničem s mimořádně silným a v širokém rozsahu otáček konstantním průběhem točivého momentu
- ▶ Plynule nastavitelné otáčky v rozsahu **10 – 2 500 ot/min**

Frekvenční měnič Lenze 1,5 kW (vč. montáže)

Objednací číslo: 9010002

Cena bez DPH 39 990 Kč

Volitelné příslušenství TH 3610	Obj. číslo	Cena bez DPH
3-čelistové sklídiclo Ø 200 mm Camlock č. 5	3442764	7 490 Kč
4-čelistové sklídiclo Ø 200 mm Camlock č. 5	3442845	8 490 Kč
Příruba pro sklídiclo Ø 200 mm Camlock č. 5	3441514	2 490 Kč
Otočný hrot MK3	3440703	1 199 Kč
Soustružnické nože HM 16 mm, sada 5 ks	3441668	3 990 Kč
Kleštinové sklídiclo 5C, Camlock č. 5	3441555	16 890 Kč
Sada kleštin 5C (3 – 25 mm) 17 ks	3441509	5 490 Kč
Rychloupínací nožový držák SWH 3-E	3384303	16 990 Kč
Náhradní držák 20 × 100 typ D	3384304	2 990 Kč
Odborná montáž SWH	9000400	3 990 Kč
Doraz pro TH 3610 / TH 4010	3441523	899 Kč
Nivelační prvek SE 2 (potřeba 6 ks)	3381016	1 199 Kč

OPTIturn® TM 4010 / TM 4010 D

Plně vybavený soustruh s vodicím a tažným šroubem pro mechaniky. Přesvědčí svým výkonem a přesností. TM 4010 D s digitálním odměřováním polohy DPA 21. Volitelně s plynulou regulací otáček pomocí frekvenčního měniče Lenze.

NOVINKA

- ▶ Kalené a broušené vodicí dráhy osy Z
- ▶ Zaručená házivost čela vřetene <0,015 mm
- ▶ Kužel vřetene Camlock DIN ISO 702-2 č. 5
- ▶ Hlavní motor s elektrickou brzdou a ochranným jističem
- ▶ Pravý / levý chod lze přepínat na podélném suportu
- ▶ Dvoukanálová bezpečnostní elektronika
- ▶ Vypínače odpovídají normě EN ISO 13849
- ▶ Perfektně soustředěné hlavní vřeteno zaručuje vysokou nosnost díky přesným kuželíkovým ložiskům.
- ▶ Ochrana proti současnému spuštění závitování a posuvu
- ▶ Bezpečnostní ruční kola v ose X a Z
- ▶ Všechna ozubená kola posuvového mechanismu jsou vyrobena z oceli, kalená a broušená, hřídele na jehlových ložiscích, všechny součásti jsou běží v olejové lázni.
- ▶ Čerpadlo chladicí kapaliny se zásobníkem chladicí kapaliny a ukazatelem hladiny. Nádobu lze vyjmout pro snadné čištění
- ▶ LED pracovní lampa
- ▶ Podstavec pro soustruh se stabilní ocelovou konstrukcí
- ▶ Nouzové vypínače vpravo i vlevo
- ▶ Uzamykatelný hlavní vypínač

TH 4010 D

- ▶ **Digitální odměřování polohy DPA 21**
- ▶ Přehledná fóliová klávesnice, chrání před stříkající vodou
- ▶ Vysoká pracovní přesnost
- ▶ Snížené procento chyb
- ▶ Osa X, Y, Z_o, Z_s s 8-místným displejem
- ▶ **Skleněná pravítka**



Typ	NOVINKA	TM 4010
Objednávací číslo	400 V	3403040
Cena bez DPH		249 990 Kč
Typ	NOVINKA	TM 4010 D
Objednávací číslo	400 V	3403045
Cena bez DPH		279 990 Kč

Technické údaje

Celkový příkon	3 kW / 400 V
Vřeteno	
Příkon motoru vřetene	2,2 kW / 400 V
Kužel vřetene	MK6
Upnutí vřetene	Camlock DIN ISO 702-1 č. 5
Průchod vřetene	Ø 52 mm
Rychloupínací nožový držák	SWH 3-E

Údaje o stroji

Výška hrotů	200 mm
Vzdálenost mezi hroty	1 000 mm
Točný průměr nad ložem soustruhu	400 mm
Točný průměr nad příčným suportem	250 mm
Šířka lože	203 mm
Kužel pinoly koníku	MK4
Průměr / zdvih pinoly koníku	Ø 50 mm / 110 mm

Rozsah otáček

Otáčky vřetene	70 – 2 000 ot/min
Otáčky vřetene (Lenze)	12 – 2 500 ot/min
Počet rychlostí	8

Rozsahy posuvu a stoupání

Rozsah posuvu podélného suportu	850 mm
Rozsah posuvu nožového suportu	98 mm
Rozsah posuvu příčného suportu	185 mm
Rychlost podélného posuvu	0,014 – 0,38 mm/ot (26 rychlostí)
Rychlost příčného posuvu	0,052 – 1,392 mm/ot (32 rychlostí)
Stoupání závitů – metrické	0,4 – 7 mm/ot (32 možností)
Stoupání závitů – v palcích	56 – 4 záv./palec (31 možností)
Rozměry (délka × šířka × výška)	1 935 × 780 × 1 740 mm
Hmotnost	765 kg

Součást dodávky:

- ▶ **Tříčelistové sklíčidlo ø 160 mm Camlock č. 5**
- ▶ LED osvětlení stroje
- ▶ Redukční pouzdro MK5 / MK3
- ▶ Pevný hrot MK 3
- ▶ Čtyřstranný nožový držák 16 mm
- ▶ Sada výměnných kol
- ▶ Podstavec
- ▶ Olejová náplň
- ▶ Seřizovací nářadí



- ▶ Provedení s frekvenčním měničem – mimořádně silný a konstantní průběh točivého momentu v širokém rozsahu otáček **10 – 2 500 ot/min**

Frekvenční měnič Lenze 5,5 kW včetně montáže

Objednávací číslo:	9010003
Cena bez DPH	74 990 Kč

Volitelné příslušenství TH 4010	Obj. číslo	Cena bez DPH
4-čelistové sklíčidlo s centrickým upínáním ø 200 mm Camlock 5	3442845	8 490 Kč
Příruba ø 200 mm Camlock 5	3441514	2 490 Kč
Otočný hrot MK4	3440704	1 349 Kč
Sada soustružnických nožů HM 20 mm - 5 ks	3441670	4 490 Kč
Kleštinové sklíčidlo 5C - pro Camlock č. 5	3441555	16 890 Kč
Sada 5C kleštin 3 – 25 mm - 17 ks	3441509	5 490 Kč
Doraz pro TM 3310/4010	3441475	999 Kč
Rychloupínací nožový držák SWH 3-E	3384303	16 990 Kč
Náhradní držák 20x100 typ D	3384304	2 990 Kč
Odborná montáž SWH	9000400	3 990 Kč
Nivelizační prvek SE 2 (potřeba 6 ks)	3381016	1 199 Kč
Chladicí kapalina AG FRIGUO B 553, 5 kg	1011	1 099 Kč

OPTIturn® TH 4210 / TH 4210 D / TH 4215 D

Přesné soustruhy vybavené vodícím a tažným šroubem pro snadnou obsluhu. Volitelně s plynulou regulací otáček pomocí frekvenčního měniče zn. Lenze.

**GARANČNÍ
PROHLÍDKA
ZDARMA**

- ▶ **Kalené a broušené vodící dráhy lože**
- ▶ Chladicí zařízení se zvláštní nádrží chladicí kapaliny, ukazatelem hladiny a odlučovačem oleje
- ▶ **Zaručená házivost čela vřetene <0,015 mm**
- ▶ Kalené a broušené vřeteno běží v olejové lázni. Je uloženo ve dvou přesných nastavitelných kuželkových ložiscích
- ▶ Právý / levý chod lze přepnout na podélném suportu
- ▶ **Centrální jednotka mazání v podélném suportu**
- ▶ Litinový podstavec a lože z jednoho kusu
- ▶ Ochranný kryt vodícího šroubu
- ▶ **Nožní brzda pro nouzové zastavení**
- ▶ Bezpečnostní ruční kola v ose X a Z
- ▶ Koník lze přestavit o ± 10 mm pro soustružení kuželů



TH 4210 D / TH 4215 D

- ▶ **Digitální odměřování polohy DPA 21**
- ▶ Přehledná fóliová klávesnice, chrání před stříkající vodou
- ▶ Vysoká pracovní přesnost
- ▶ Osa X, Y, Z, s 8-místným displejem
- ▶ **Skleněná pravítka**



Typ	TH 4210
Objednávací číslo	3462050 400 V
Cena bez DPH	309 990 Kč

Typ	TH 4210 D s odměřováním	TH 4215 D s odměřováním
Objednávací číslo	3462055 400 V	3462070 400 V
Cena bez DPH	349 990 Kč	399 990 Kč

Celkový příkon	 4,6 kW / 400 V 
Vřeteno	
Hnací motor	4,5 kW
Kužel vřetene	MK 6
Upnutí vřetene	Camlock DIN ISO 702-2 č. 6
Otáčky vřetene	45 – 1 800 ot/min
Počet rychlostí	16
Otáčky vřetene (Vario)	10 – 2 500 ot/min
Průchod vřetene	Ø 52 mm
Max. výška upnutí nožového držáku	20 × 20 mm
Výkon čerpadla chlazení	100 W
Pracovní rozsah	
Výška hrotů	210 mm
Vzdálenost mezi hroty	1 000 mm 1 500 mm
Točný průměr nad ložem soustruhu	420 mm
Točný průměr nad příčným suportem	250 mm
Točný průměr / délka bez můstku	590 / 260 mm
Šířka lože	250 mm
Rozsah posuvu a stoupání	
Rozsah posuvu nožového suportu	140 mm
Rozsah posuvu příčného suportu	230 mm
Rychlost podélného posuvu	0,05 – 1,7 mm/ot (17 rychlostí)
Rychlost příčného posuvu	0,025 – 0,85 mm/ot (17 rychlostí)
Stoupání závitů - metrické	0,2 – 14 mm/záv. (39 možností)
Stoupání závitů - v palcích	72 – 2 záv./palec (45 možností)
Trapézový závit	8 – 44 (21 možností)
Modulový závit	0,3 – 3,5 (18 možností)
Kužel pinoly koníku	MK 4
Průměr / zdvih pinoly koníku	Ø 50 mm / 120 mm
Délka	2 025 2 525 mm
Šířka × výška	915 × 1 375 (D – 1 615) mm
Hmotnost	1 160 kg 1 340 kg
Součást dodávky:	
▶ 3-čelistové sklíčidlo Ø 250 mm	▶ Sada výměnných kol
▶ Pevná luneta, průchod Ø 15 – 105 mm	▶ Doraz s jemným nastavením
▶ Pohyblivá luneta, průchod Ø 10 – 65 mm	▶ Seřizovací nářadí
▶ LED osvětlení stroje	▶ Čtyřstranný nožový držák
▶ Redukční pouzdro MK 6 / MK 4	▶ Chladicí zařízení
▶ Pevný hrot MK 4	



Volitelné příslušenství:

Sada soustružnických nožů HM 20 mm

5 nožů s výměnnými SK destičkami, v hliníkové krabici

Objednávací číslo: 3441670

Cena bez DPH: 4 490 Kč

Sklíčidlo „Made in Czech Republic“

Soustruh je osazený 3-čelistovým sklíčidlem české výroby TOS Svitavy.



Volitelné příslušenství TH 42xx	Obj. číslo	Cena bez DPH
3-čelistové sklíčidlo Ø 250 mm Camlock č. 6	3442765	9 990 Kč
4-čelistové sklíčidlo Ø 200 mm Camlock č. 6	3442846	10 990 Kč
Příruba pro sklíčidlo Ø 200 mm Camlock č. 6	3444012	3 990 Kč
4-čelistové sklíčidlo Ø 250 mm Camlock č. 6	3442852	11 490 Kč
Příruba pro sklíčidlo Ø 250 mm Camlock č. 6	3444013	4 490 Kč
Kleštinové sklíčidlo 5C, Camlock č. 6	3441556	17 990 Kč
Sada kleštin 5C	3441509	5 490 Kč
Otočný hrot MK4	3440704	1 349 Kč
Soustružnické nože HM 20 mm, sada 5 ks	3441670	4 490 Kč
Rychloupínací nožový držák SWH 5-B	3384305	19 990 Kč
Náhradní držák 25 × 120 typ D	3384306	2 990 Kč
Odborná montáž SWH	9000400	3 990 Kč
Nivelační prvek SE 2 (potřeba 6 ks)	3381016	1 199 Kč
Chladicí kapalina AG FRIGUO B 553, 5 kg	1011	1 099 Kč



- ▶ Provedení s frekvenčním měničem s mimořádně silným a v širokém rozsahu otáček konstantním průběhem točivého momentu
- ▶ Plynule nastavitelné otáčky v rozsahu **10 – 2 500 ot/min**

Frekvenční měnič Lenze 5,5 kW včetně montáže

Objednávací číslo 9010003

Cena bez DPH 74 990 Kč

OPTIturn[®] TH 4610 D / TH 4615 D / TH 4620 D

Masivní, plně vybavené soustruhy s **digitálním odměřováním polohy**. Mimořádně klidný chod bez vibrací zajišťuje podstavec a lože, které jsou odlity z jednoho kusu.

Volitelně s plynulou regulací otáček pomocí frekvenčního měniče.

**GARANČNÍ
PROHLÍDKA
ZDARMA**

- ▶ **Upínání vřetene Camlock DIN ISO 702-2 č. 6**
- ▶ Kalené a broušené vřeteno uložené kuželíkových ložiscích, které běží v olejové lázni
- ▶ **Zaručená házivost čela vřetene <0,015 mm**
- ▶ Uzavřená posuvová skříň s rychlým řazením, **ozubená kola jsou kalená a broušená**, uložena v olejové lázni
- ▶ Podstavec a lože stroje jsou odlity z jednoho kusu litiny
- ▶ Vyjímatelný můstek lože
- ▶ Kalené a broušené vodičí plochy lože
- ▶ **Centrální mazání vodičích ploch**
- ▶ Dorazová tyč se čtyřmi vačkami pro vypínání podélného posuvu
- ▶ Koník přestavitelný pro soustružení kuželů o ±15 mm
- ▶ Chod vpravo-vlevo přepínatelný ovládací pákou
- ▶ Podpěťový spínač, nouzový vypínač a jištění motoru
- ▶ Mechanická nožní brzda vřetene
- ▶ **Provedení podle DIN 8606 (nástrojářská přesnost)**
- ▶ Digitální odměřování všech tří os pomocí skleněných pravitků



Skličidlo „Made in Czech Republic“

Soustruh je osazený 3-čelistovým skličidlem české výroby TOS Svitavy.



Typ	TH 4610 D	TH 4615	TH 4620
Objednací číslo	3462110 400 V	3462120 400 V	3462130 400 V
Cena bez DPH	469 990 Kč	499 990 Kč	549 990 Kč

Technická data			
Vzdálenost mezi hroty	1 000 mm	1 500 mm	2 000 mm
Točný průměr nad ložem		465 mm	
Točný průměr nad suportem		270 mm	
Točný průměr bez můstku		690 mm	
Výška hrotu		230 mm	
Délka můstku		240 mm	
Šířka lože		300 mm	
Průchod vřetene		58 mm	
Upnutí vřetene		Camlock DIN ISO 702-2 č. 6	
Kužel vřetene		MK6	
Kužel pinoly koníku		MK4	
Posuv pinoly koníku		130 mm	
Otáčky vřetene		25 – 2 000 ot/min	
Otáčky vřetene (Vario)		10 – 2 500 ot/min	
Posuv podélný		0,031 – 1,7 mm/ot. (42)	
Posuv příčný		0,014 – 0,784 mm/ot. (42)	
Stoupání závitů – metrické		0,1 – 14 mm/záv. (41)	
Stoupání závitů – v palcích		112 – 2 záv./1" (41)	
Modulový závit		0,1 – 7 MP (34)	
Trapézový závit		4 – 112 DP (50)	
Max. posuv nož. suportu		125 mm	
Max. posuv příčného suportu		285 mm	
Příkon motoru		5 500 W / 400 V	
Hlavní rozměry (mm)	2 200 × 1 245 × 1 568	2 750 × 1 245 × 1 568	3 250 × 1 245 × 1 568
Hmotnost	1 650 kg	1 800 kg	2 000 kg

Součást dodávky:

- ▶ 3-čelistové skličidlo Ø 250 mm
- ▶ Pevná luneta s průchodem Ø 160 mm
- ▶ Pohyblivá luneta s průchodem Ø 100 mm
- ▶ Rychloupínací nožový držák SWH 5-B (volitelně čtyřpolohová nožová hlava)
- ▶ Držák pro čtyřhranné nože D 25×120 mm
- ▶ Podstavec stroje
- ▶ Chladicí zařízení
- ▶ Dva pevné hroty MK4
- ▶ Redukční pouzdro MK6/MK4
- ▶ Stěna ostříku (namontovaná)
- ▶ Nožní brzda vřetene
- ▶ Halogenová lampa 50 W/24 V
- ▶ Kufřík s nářadím
- ▶ Olejová náplň
- ▶ Digitální odměřování
- ▶ Ukazatel polohy DPA 21

Volitelné příslušenství TH 46xx	Obj. číslo	Cena bez DPH
3-čelistové skličidlo Ø 200 mm Camlock č. 6	3442763	8 990 Kč
3-čelistové skličidlo Ø 250 mm Camlock č. 6	3442765	9 990 Kč
4-čelistové skličidlo Ø 200 mm Camlock č. 6	3442846	10 990 Kč
4-čelistové skličidlo Ø 250 mm Camlock č. 6	3442852	11 490 Kč
Čtyřpolohová nožová hlava pro TH 46xx	03402100739CPL	7 990 Kč
Příruba Camlock č. 6 pro skličidlo Ø 200 mm	3444012	3 990 Kč
Příruba Camlock č. 6 pro skličidlo Ø 250 mm	3444013	4 490 Kč
Otočný hrot MK4	3440704	1 349 Kč
Soustružnické nože HM 20 mm, sada 5 ks	3441670	4 490 Kč
4-polohový mechanický doraz	3444022	1 799 Kč
Kleštinové skličidlo 5C, Camlock č. 6	3441556	17 990 Kč



Sada kleštin 5C, 3 – 25 mm, 17 ks 3441509 **5 490 Kč**

▶ Velikost 3/4/5/6/8/10/12/14/15/16/18/20/21/22/23/24/25 mm



Nožový držák 32×130 typ H 3384324 **3 490 Kč**

Náhradní držák 25 × 120 typ D 3384306 **2 990 Kč**

Nivelační prvek SE 2 (potřeba 6 ks) 3381016 **1 199 Kč**

Chladicí kapalina AG FRIGUO B 553, 5 kg 1011 **1 099 Kč**



- ▶ Provedení s frekvenčním měničem s mimořádně silným a v širokém rozsahu otáček konstantním průběhem točivého momentu
- ▶ Plynule nastavitelné otáčky v rozsahu **10 – 2 500 ot/min**

Frekvenční měnič Lenze 5,5 kW vč. montáže

Objednací číslo 9010003

Cena bez DPH **74 990 Kč**

OPTIturn® TH 5615 / TH 5620 / TH 5630

Kompletně vybavené soustruhy v masivním provedení s **digitálním odměřováním polohy**. Vyznačují se vysokou univerzálností, přesností a efektivitou při obrábění nejrůznějších materiálů. Volitelně s plynulou regulací otáček pomocí frekvenčního měniče.

- ▶ **Upínání vřetene Camlock DIN ISO 702-2 č. 8**
- ▶ **Kalené a broušené vřeteno** uložené v nastavitelných kuželíkových ložiscích běží v olejové lázni
- ▶ Uzavřená posuvová skříň s rychlým řazením, všechna ozubená kola a hřídele kalené a broušené běží v olejové lázni
- ▶ Zaručená házivost čela vřetene <0,015 mm
- ▶ **Podstavec a lože stroje jsou odlity z jednoho kusu litiny**
- ▶ Vyjímatelný můstek lože
- ▶ Kalené a broušené vodící plochy lože
- ▶ Centrální mazání vodících ploch
- ▶ Dorazová tyč se čtyřmi vačkami pro vypínání podélného posuvu

Skříň „Made in Czech Republic“

Soustruh je osazený 3-čelistovým sklíčidlem české výroby TOS Svitavy.



- ▶ **Koník přestavitelný o ±13 mm**
- ▶ Chod vpravo-vlevo přepínatelný ovládací pákou přímo na suportu

- ▶ Podpěťový spínač, nouzový vypínač a jištění motoru
- ▶ Mechanická nožní brzda vřetene
- ▶ Provedení dle DIN 8606 (nástrojářská přesnost)
- ▶ **Digitální odměřování všech tří os pomocí skleněných pravítek**



Typ	TH 5615	TH 5620	TH 5630
Objednací číslo	3462160 400 V	3462170 400 V	3462180 400 V
Cena bez DPH	589 990 Kč	649 990 Kč	729 990 Kč

Technická data			
Vzdálenost mezi hroty	1 500 mm	2 000 mm	3 000 mm
Točný průměr nad ložem		560 mm	
Točný průměr nad suportem		355 mm	
Točný průměr bez můstku		790 mm	
Výška hrotu		280 mm	
Délka můstku		270 mm	
Šířka lože		350 mm	
Průchod vřetene		80 mm	
Upnutí vřetene		Camlock DIN ISO 702-2 č. 8	
Kužel vřetene		MK7	
Kužel pinoly		MK5	
Posuv pinoly		180 mm	
Otáčky vřetene		25 – 1 600 ot/min	
Otáčky vřetene (model Vario)		10 – 2 500 ot/min	
Počet rychlostí		12	
Posuv podélný		0,059 – 1,646 mm/ot. (35 rychl.)	
Posuv příčný		0,020 – 0,573 mm/ot. (35 rychl.)	
Stoupání závitů – metrické		0,2 – 14 mm/záv. (47)	
Stoupání závitů – v palcích		112 – 2 záv./1" (60)	
Modulový závit		0,1 – 7 MP (34)	
Trapézový závit		4 – 112 DP (50)	
Max. posuv nožového suportu		130 mm	
Max. posuv příčného suportu		310 mm	
Příkon motoru		7 500 W / 400 V	
Příkon čerpadla chlazení		100 W	
Hlavní rozměry (mm)	2 840 × 1 150 × 1 460	3 340 × 1 150 × 1 460	4 340 × 1 150 × 1 460
Hmotnost	2 300 kg	2 720 kg	3 000 kg

Součást dodávky:

- ▶ 3-čelistové sklíčidlo ø 315 mm
- ▶ Pevná luneta pro Ø 19 – 165 mm
- ▶ Pohyblivá luneta Ø 16 – 95 mm
- ▶ Rychloupínací nožový držák SWH 7-C (volitelně čtyřpolohová nožová hlava)
- ▶ Držák pro čtyřhranné nože D 32x150 mm
- ▶ Chladicí zařízení
- ▶ Dva pevné hroty MK5
- ▶ Redukční pouzdro MK7/MK5
- ▶ Stěna ostříku
- ▶ Brzda vřetene
- ▶ Halogenová svítidla 24 V
- ▶ Kufřík s nářadím
- ▶ Olejová náplň
- ▶ Digitální odměřování DPA 21

**GARANČNÍ
PROHLÍDKA
ZDARMA**



Náhradní nožové držáky

Nivelační prvek SE2

Volitelné příslušenství	Obj. číslo	Cena bez DPH
3-čelistové sklíčidlo ø 315 mm Camlock č. 8	3442768	19 990 Kč
4-čelistové sklíčidlo ø 315 mm Camlock č. 8	3442856	20 990 Kč
Příruba pro sklíčidlo ø 315 mm Camlock č. 8	3444041	4 990 Kč
Kleštinové sklíčidlo 5C, Camlock č. 8	3441558	18 990 Kč
Čtyřpolohová nožová hlava pro TH 56xx	03402615708CPL	9 990 Kč
Otočný hrot MK5	3440705	1 799 Kč
Soustružnické nože HM 20 mm, sada 5 ks	3441670	4 490 Kč
Nožový držák 40x160 typ H	3384326	6 490 Kč
Náhradní držák 32 x 150 typ D	3384308	4 990 Kč
Nivelační prvek SE 2 (potřeba 6 ks)	3381016	1 199 Kč
Chladicí kapalina AG FRIGUO B 553, 5 kg	1011	1 099 Kč



- ▶ Provedení s frekvenčním měničem s mimořádně silným a v širokém rozsahu otáček konstantním průběhem točivého momentu
- ▶ Plynule nastavitelné otáčky v rozsahu **10 – 2 500 ot/min**

Frekvenční měnič Lenze 7,5 kW (vč. montáže)

Objednací číslo	9010004
Cena bez DPH	79 990 Kč

OPTIturn® TH 6620 D / TH 6630 D / TH 8020 D / TH 8030 D

Masivní, plně vybavené soustruhy s vodícím a tažným šroubem a digitálním odměřováním DPA 21. Vyznačují se vysokou přesností, efektivním a hospodárným provozem.

- ▶ Vodící plochy lože jsou kalené a broušené
- ▶ Vřeteník s kuzelem MK7 je osazený upínáním Camlock DIN ISO 702-2 č. 8
- ▶ Uzavřená převodová skříň má mechanismus uložený v přesných ložiscích
- ▶ Broušená ozubená kola a hřídele pracují v olejové lázni
- ▶ Páky pro rychloposuv a změnu směru otáčení na suportové skříně
- ▶ Centrální mazání vodících ploch
- ▶ Koník s kuzelem MK5 přestavitelný o ± 13 mm
- ▶ Spouštěcí páka ovládá relé hlavního motoru s bezpečnostním řídicím napětím 24 V
- ▶ Hlavní vypínač je uzamykatelný a elektromotor je osazen chránícím jističem
- ▶ Bezpečnostní tlačítka CENTRAL STOP na vřeteníku a suportové skříně
- ▶ Kryt sklíčidla s bezpečnostním spínačem
- ▶ Pracovní lampa 24 V s kloubovým ramenem
- ▶ Externí uzavřené chladič zařízení
- ▶ Rozvaděč je vybaven komponenty Siemens
- ▶ Nožový držák SWH 9 pro rychlou výměnu nástrojů
- ▶ Mechanická nožní brzda vřetene s bezpečnostním vypínačem hlavního motoru
- ▶ Digitální odměřování polohy DPA 21 se skleněnými pravítky

**GARANČNÍ
PROHLÍDKA
ZDARMA**



Soustruh s odměřováním	TH 6620 D	TH 6630 D	TH 8020 D	TH 8030 D
Objednací číslo	3462210	3462220	3462230	3462240
Cena bez DPH	849 990 Kč	929 990 Kč	899 990 Kč	999 990 Kč

Technická data	PROFI			
Vzdálenost mezi hroty	2 000 mm	3 000 mm	2 000 mm	3 000 mm
Točný průměr nad ložem		660 mm		800 mm
Točný průměr nad suportem		440 mm		570 mm
Točný průměr bez můstku		900 mm		1035 mm
Výška hrotu		330 mm		400 mm
Délka můstku			250 mm	
Šířka lože			400 mm	
Průchod vřetene			105 mm	
Provedení vřetene		Camlock DIN ISO 702-2 č. 8		
Kužel vřetene		MK7		
Kužel pinoly		MK5		
Posuv pinoly		235 mm		
Otáčky vřetene		25 – 1 600 ot/min		
Počet rychlostí		16		
Posuv podélný		0,044 – 1,48 mm/ot. (25 možností)		
Posuv příčný		0,022 – 0,74 mm/ot. (25 možností)		
Stoupání závitů – metrické		0,45 – 120 mm/záv. (54 možností)		
Stoupání závitů – v palcích		80 – 7/16 záv./1" (60 možností)		
Modulový závit		0,25 – 60 MP (46 možností)		
Trapézový závit		7/8 – 160 DP (42 možností)		
Rychloposuv		3,8 m/min (max. 5 min, 30 min pauza)		
Max. posuv nožového suportu		230 mm		
Max. posuv příčného suportu		368 mm		
Příkon motoru	9 kW / 400 V		11 kW / 400 V	
Hlavní rozměry (mm)	3 650 × 1 500 × 1 785	4 650 × 1 500 × 1 785	4 290 × 1 525 × 1 925	5 290 × 1 525 × 1 925
Hmotnost	3 345 kg	3 710 kg	3 500 kg	3 870 kg

Sklíčidlo „Made in Czech Republic“

Soustruh je osazený 3-čelistovým sklíčidlem TOS Svitavy.

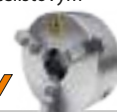

Volitelné příslušenství:

Sada soustružnických nožů HM 20 mm

▶ 5 nožů s výměnnými SK destičkami, v hliníkové krabici

Objednací číslo: 3441670

Cena bez DPH: 4 490 Kč

Součást dodávky:

- ▶ 3-čel. sklíčidlo Ø 315 mm
- ▶ Pevná luneta s průchodem Ø 150 mm
- ▶ Pohyblivá luneta s průchodem Ø 130 mm
- ▶ Rychloupínací nožový držák SWH 9-D
- ▶ Pevný hrot MK 5
- ▶ Náhradní držák 41 × 180 Typ D pro čtyřhranné nože
- ▶ Redukční pouzdro MK 5 / MK 7
- ▶ Doraz s jemným nastavením
- ▶ LED pracovní lampa
- ▶ Seřizovací nářadí

3-čelistová samostředící spirálová sklíčidla IUS - TOS SVITAVY

- ▶ Těleso sklíčidla – tvárná litina
- ▶ Funkční plochy broušené, zajišťují přesnost upínání a prodlužují životnost sklíčidla
- ▶ Vkládána kalená a broušená ocelová pera pro vedení čelistí
- ▶ Upnutí sklíčidla na vřeteno stroje pomocí mezipříruby dle ČSN 243801
- ▶ 1 sada tvrdých vnějších čelistí SCV, 1 sada tvrdých vnitřních čelistí SCN, 1 klíč, upínací šrouby



M1 IUS

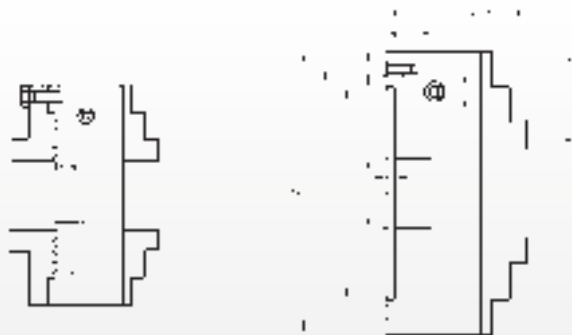

	IUS 160/3-2-M1	IUS 200/3-2-M1	IUS 250/3-2-M1	IUS 315/3-2-M1
Průměr	160 mm	200 mm	250 mm	315 mm
E H6	130	162	210	265
F±0,2	143	180	226	290
G	3×M8	3×M10	3×M10	4×M12
H	66	74	97,5	123
J	23	29	33	40
K	9	11	12	14
O	22	27,5	29,5	35
S	4	5	5	6
T	62	76	82	100
R	48	52	78	108
kg	6,7 kg	13,8 kg	21,8 kg	41,6 kg
Soustruhy	TH 3309 TH 3309 D	TH 3610 TH 3610 D TH 4010 TH 4010 D	TH 4210 TH 4210 D TH 4215 D TH 4610 TH 4615 TH 4620	TH 5615 TH 5620 TH 5630 TH 6620 D TH 6630 D TH 8020 D TH 8030 D

Univerzální chladicí zařízení

- ▶ Nádrž, článková hadice, mag. držák, připojovací kabel
- ▶ Obsah 11 litrů, dopravní výška 2,5 m, průtok 3,5 l/min.
- ▶ Rozměry: 375 × 250 × 260 mm, IP54

Univ. chladicí zařízení 230 V

3351999

4 490 Kč



Chladicí kapalina AG FRIGUO B 553, koncentrát 5 kg

- ▶ Ředitelná vodou
- ▶ Neobsahuje kyselinu boritou, chlór ani sekundární aminy

Objednací číslo 1011

Cena bez DPH 1 099 Kč



Magnetický sběrač třísek „Chipmag“

3850010

1 599 Kč

- ▶ K odstraňování třísek při vrtání, frézování, soustružení atd.
- ▶ Univerzální a rychlé použití na obtížně přístupných místech, např. k čištění vnitřních ploch při jádrovém vrtání



Digitální měřič polohy DRO 5

3383975

17 990 Kč

- ▶ Kompaktní digitální měřič polohy 3 os pro frézky (osy X, Y, Z) i soustruhy (osy X, Z, Zo)
- ▶ Pro měření polohy
- ▶ Digitální ukazatel otáček
- ▶ 3 vstupy pro inkrementální snímače
- ▶ Čtyřřádkový LCD displej
- ▶ Programovací tlačítka na přední straně
- ▶ Přehledné menu

Rozsah dodávky

- ▶ Digitální měřič polohy
- ▶ Magnetický držák se dvěma klouby a napájecí zdroj



Digitální odměřování polohy DPA 21

Univerzálně použitelné digitální odměřování polohy pro tři osy s ukazatelem otáček. Kvalitní provedení s dlouhou životností i při průmyslovém využití.

Více informací na straně 261.



Nivelační kyvné prvky

- ▶ K ustavení stroje i na nerovném povrchu

Nivelační kyvný prvek

Obj. číslo	SE 1	SE 2	SE 3
3381012	3381012	3381016	3381018
Cena bez DPH	799 Kč	1 199 Kč	1 399 Kč

Zatížení na prvek (kg)

	SE 1	SE 2	SE 3
Soustruhy max.	340	460	1 600
Frézky max.	570	1 460	3 500
Stroje všeobecně max.	1 200	3 000	5 000
Uchytení	M 12	M 16	M 20



Příruby pro sklíčidla	Obj. číslo	Cena bez DPH	Upínací desky	Obj. číslo	Cena bez DPH
Ø 100 mm (TU 2004V)	3440312	1 299 Kč	Ø 170 mm pro soustruh TU 2004V	3440295	1 199 Kč
Ø 125 mm (pro TU 2304), 3 otvory	3440313	1 549 Kč	Ø 240 mm pro soustruh TU 2304 / TU2506	3441352	1 499 Kč
Ø 125 mm (pro TU 2406), 3 otvory	3440511	1 539 Kč	Ø 250 mm pro soustruh TU 2406	3440552	1 499 Kč
Ø 125 mm (TU 2506/2807), 3 otvory	3441312	1 699 Kč	Ø 265 mm pro soustruh TU 2807	3441452	1 899 Kč
Ø 160 mm 3-čel. (TU 2807)	3441413	1 899 Kč	Ø 300 mm Camlock č. 4	3442976	3 390 Kč
Příruby Camlock DIN ISO 702-2			Ø 330 mm Camlock č. 5	3442978	3 990 Kč
Ø 160 mm Camlock č. 4	3441512	1 899 Kč	Ø 350 mm Camlock č. 6	3442980	5 490 Kč
Ø 200 mm Camlock č. 4	3441513	2 490 Kč	Ø 450 mm Camlock č. 8	3442982	7 990 Kč
Ø 200 mm Camlock č. 5	3441514	2 490 Kč			
Ø 200 mm Camlock č. 6	3444012	3 990 Kč			
Ø 250 mm Camlock č. 6	3444013	4 490 Kč			
Ø 315 mm Camlock č. 8	3444041	4 990 Kč			

Příruba se dodává jako polotovár, je nutné ji spasovat s daným sklíčidlem na soustruhu.





Příruba
Upínací deska
Příruba Camlock

Upínací pouzdro ER 16 / ER 25 / ER 32	Obj. číslo	Cena bez DPH
ER 16 pro soustruh TU 1503V	3440281	1 499 Kč
ER 25 pro soustruh TU 2004V	3440305	1 999 Kč
ER 25 pro soustruh TU 2404 / TU 2406 / TU 2304	3440505	1 999 Kč
ER 25 pro soustruh TU 2506 / 2807	3441305	2 390 Kč
ER 32 pro soustruh TU 2404 / TU 2406	3440506	2 490 Kč
ER 32 pro soustruh TU 2506 / TU 2807	3441306	2 790 Kč



Kleštinová sklíčidla 5C / 385E		
Zaručená házivost < 0,02 mm		
5C – Camlock č. 4	3441554	16 490 Kč
a = 71 mm / Ø = 126 mm		
5C – Camlock č. 5	3441555	16 890 Kč
a = 107,4 mm / Ø = 126 mm		
5C – Camlock č. 6	3441556	17 990 Kč
a = 160 mm / Ø = 182 mm		
5C – Camlock č. 8	3441558	18 990 Kč
a = 163 mm / Ø = 225 mm		



Souprava výměnných středících hrotů		
► 7 dílů, kalené a broušené, přesné jehličkové ložisko		
► V plastovém kufříku		
MK 2	3440732	3 490 Kč
MK 3	3440733	4 290 Kč
MK 4	3440734	4 490 Kč



Otočné hroty OPTIMUM®		
Vysoká přesnost obvodové házivosti < 0,006 mm		
MK 1	3440701	999 Kč
otáčky max. 5 000 ot/min, radiální zatížení max. 320 N		
MK 2	3440702	1 099 Kč
otáčky max. 5 000 ot/min, radiální zatížení max. 400 N		
MK 3	3440703	1 199 Kč
otáčky max. 4 500 ot/min, radiální zatížení max. 800 N		
MK 4	3440704	1 349 Kč
otáčky max. 3 500 ot/min, radiální zatížení max. 1 250 N		
MK 5	3440705	1 799 Kč
otáčky max. 3 000 ot/min, radiální zatížení max. 1 500 N		
MK 6	3440706	5 490 Kč
otáčky max. 2 500 ot/min, radiální zatížení max. 1 800 N		



Sady kleštin v kovovém kufříku		
ER16, 1 – 12 mm, 12 ks	3440282	3 190 Kč
► 12 kusů kleštin ER25		
ER25, 1 – 16 mm, 15 ks	3441109	4 490 Kč
► 15 kusů kleštin ER25		
ER32, 3 – 20 mm, 18 ks	3441122	5 490 Kč
► 18 ks kleštin ER 32		



Sada kleštin 5C, 3 – 25 mm, 17 ks		
► Velikost 3/4/5/6/8/10/12/14/15/16/18/20/21/22/23/24/25 mm		
► V kovovém kufříku		



Univerzální podstavec		
3440409	13 490 Kč	
► Vhodný pro TU 2304 / TU 2406 / TU 2506 / TU 2807 / TU 3008.		
► S policemi a uzamykatelnými dvířky.		
► Rozměry (v×h×š): 760 × 420 × 950/1 100/1 250 mm (lze smontovat ve třech polohách).		



Zařízení pro soustružení kuželů pro TH 33xx a 36xx		
3440932	16 990 Kč	
Strmost kužele ±10°		



Dorazy s jemným nastavením		
Doraz pro TH 3309	3441522	899 Kč
Doraz pro TH 3610	3441523	899 Kč
Doraz pro TM 3310 / 4010	3441475	999 Kč
Doraz pro TH 46xx	3444022	1 799 Kč
Doraz pro TH 56xx	3444023	1 999 Kč



Pevná luneta pro TU 1503 V	3440211	699 Kč
a = Ø 40 mm; b = 145 mm; c = 70,5 mm		
Pevná luneta pro TU 2004 V	3440231	1 299 Kč
a = Ø 50 mm; b = 200 mm; c = 100 mm		
Pevná luneta pro TU 2304 / TU 2304 V	3440361	1 599 Kč
a = Ø 55 mm; b = 220 mm; c = 115 mm		
Pevná luneta pro TU 2506 / TU 2404 / TU 2406	3441315	1 699 Kč
a = Ø 50 mm; b = 245 mm; c = 125 mm		
Pevná luneta pro TU 2807	3441415	2 090 Kč
a = Ø 55 mm; b = 250 mm; c = 140 mm		
Pevná luneta pro TU 3008	3441461	2 090 Kč
a = Ø 55 mm; b = 260 mm; c = 157 mm		

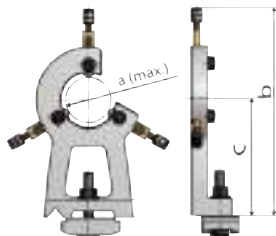

Pohyblivá luneta pro TU 1503 V	3440210	599 Kč
a = Ø 45 mm; b = 155 mm; c = 76 mm		
Pohyblivá luneta pro TU 2004 V	3440230	1 099 Kč
a = Ø 40 mm; b = 195 mm; c = 100 mm		
Pohyblivá luneta pro TU 2304	3440360	1 499 Kč
a = Ø 34 mm; b = 200 mm; c = 97 mm		
Pohyblivá luneta pro TU 2506 / TU 2404 / TU 2406	3441310	1 699 Kč
a = Ø 34 mm; b = 220 mm; c = 107 mm		
Pohyblivá luneta pro TU 2807	3441410	1 899 Kč
a = Ø 56 mm; b = 250 mm; c = 130 mm		
Pohyblivá luneta pro TU 3008	3441460	2 090 Kč
a = Ø 55 mm; b = 255 mm; c = 151 mm		

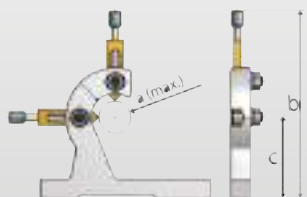

Redukční pouzdra		
MK3 - MK2	3050663	259 Kč
MK4 - MK2	3050665	399 Kč
MK4 - MK3	3050664	399 Kč



MK2 - MK3	3050667	599 Kč
MK3 - MK4	3050668	849 Kč



Morse kužely s ukončením pro vrtací hlavičky		
MK2 - B16	3050659	149 Kč
MK3 - B16	3050660	249 Kč
MK4 - B16	3050661	369 Kč
MK5 - B16	3050675	379 Kč
MK6 - B16	3050676	699 Kč



Rychloupínací hlavičky s přímým upnutím		
Zaručená házivost < 0,05 mm		
MK 2, 1 - 16 mm, 6 000 ot/min	3050571	2 490 Kč
MK 2, 1 - 13 mm, 8 000 ot/min	3050572	2 190 Kč
MK 3, 1 - 16 mm, 6 000 ot/min	3050573	2 490 Kč
MK 4, 1 - 16 mm, 6 000 ot/min	3050574	2 590 Kč



Spirálové vrtáky

Spirálové vrtáky HSS s kuželovou stopkou		
9 ks; průměry 14,5/16/18/20/22/24/26/28/30 mm		
▶ Dlouhá životnost		
▶ Dobrý odvod třísek		
▶ Pravotočivé		
MK 2	3051002	5 790 Kč
MK 3	3051003	5 790 Kč

HSS-Co vrtáky 1 - 13 mm, 25 ks	3201010	1 999 Kč
▶ Sada vrtáků o průměru 1 - 13 mm v plastovém boxu.		



Přesné rychloupínací hlavičky OPTIMUM

Vrtací přesnost < 0,06 mm		
1 - 10 mm; B16	3050610	999 Kč
1 - 13 mm; B16	3050632	999 Kč
1 - 16 mm; B16	3050633	1 099 Kč
1 - 16 mm; B18	3050630	1 199 Kč



Rychloupínací nožové držáky

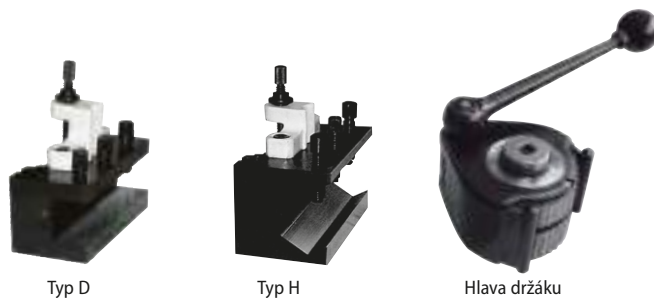

- ▶ Určeny pro všechny typy soustruhů (TU 2004 - D 560, od D460 součást dodávky)
- ▶ Opakovatelná přesnost 0,01 mm
- ▶ 40 různých poloh úhlových nastavení
- ▶ Výškové nastavení pomocí seřizovací šroubu
- ▶ Ocelová hlava a držák s profilově broušeným ozubením
- ▶ Upnutí výměnného držáku se provádí rychloupínací pákou
- ▶ Úhlová stupnice na hlavě

Rychloupínací nožový držák sada SWH AA	3384311	7 990 Kč
1x hlava držáku A, 3x držák 13 x 50 typ D, 1x držák 13 x 50 typ H		
Náhradní držák 13 x 50 typ D pro čtyřhranné nože	3384312	2 190 Kč
Náhradní držák 13 x 50 typ H pro kulaté nože	3384320	2 290 Kč
Rychloupínací nožový držák sada SWH 1 - A	3384301	14 990 Kč
1x hlava držáku A, 3x držák 20 x 90 typ D, 1x držák 20 x 85 typ H		
Náhradní držák 20 x 90 typ D pro čtyřhranné nože	3384302	2 490 Kč
Náhradní držák 20 x 85 typ H pro kulaté nože	3384321	2 590 Kč
Rychloupínací nožový držák sada SWH 3 - E	3384303	16 990 Kč
1x hlava držáku E, 3x držák 20 x 100 typ D, 1x držák 30 x 100 typ H		
Náhradní držák 20 x 100 typ D pro čtyřhranné nože	3384304	2 990 Kč
Náhradní držák 30 x 100 typ H pro kulaté nože	3384322	3 490 Kč
Rychloupínací nožový držák sada SWH 5 - B	3384305	19 990 Kč
1x hlava držáku B, 1x držák 32 x 130 typ H, 1x držák 32 x 130 typ H		
Náhradní držák 25 x 120 typ D pro čtyřhranné nože	3384306	2 990 Kč
Náhradní držák 32 x 130 typ H pro kulaté nože	3384324	3 490 Kč
Rychloupínací nožový držák sada SWH 7 - C	3384307	34 990 Kč
1x hlava držáku C, 3x držák 32 x 150 typ D, 1x držák 40 x 160 typ H		
Náhradní držák 32 x 150 Typ D pro čtyřhranné nože	3384308	4 990 Kč
Náhradní držák 40 x 160 typ H pro kulaté nože	3384326	6 490 Kč
Rychloupínací nožový držák sada SWH 9 - D	3384309	79 990 Kč
1x hlava držáku D, 3x držák 41 x 180 typ D, 1x držák 70 x 180 typ H		
Náhradní držák 41 x 180 Typ D pro čtyřhranné nože	3384332	10 490 Kč
Náhradní držák 70 x 180 typ H pro kulaté nože	3384333	15 990 Kč
Odborná montáž SWH	9000400	3 990 Kč

Sady soustružnických nožů s letovanými plátky

11 nožů s letovanými SK plátky. V kufříku.

Sada soustružnických nožů 8 mm	3441601	999 Kč
Sada soustružnických nožů 10 mm	3441602	1 049 Kč
Sada soustružnických nožů 12 mm	3441603	1 399 Kč
Sada soustružnických nožů 16 mm	3441604	1 999 Kč

Sada obsahuje tyto nože:

- DIN 4971R
- DIN 4972R
- DIN 4973R
- DIN 4974R
- DIN 4975
- DIN 4976
- DIN 4977R
- DIN 4978R
- DIN 4980R
- DIN 4980L
- DIN 4981R



HSS vybroušené soustružnické nože 8 mm, 8 ks 3441110 1 599 Kč

Sada kvalitních HSS nástrojů, vhodná pro soustružení většiny materiálů – dřevo, plast, hliník, mosaz, železo a litina.

- Závrtový nůž přímý 8 × 8 × 80 mm, Vnitřní závrtový nůž 8 × 8 × 80 mm, Vnitřní rohový nůž 8 × 8 × 80 mm, Zapichovací nůž pravý 8 × 8 × 80 mm, Hladicí nůž 8 × 8 × 80 mm, Ubírací nůž stranový levý 8 × 8 × 80 mm, Ubírací nůž stranový pravý 8 × 8 × 80 mm, Ubírací nůž pravý 8 × 8 × 80 mm



Držák upichovacího nože se dvěma upichovacími noži a břitovými destičkami

Sada 16-05 3440653 3 490 Kč

Pro soustruhy: TU 3008 / TH 3309 / TH 3610

- 1x držák upichovacího nože SLTBN 16-05
 - 1x upichovací nůž SLIH 26-2, 1x upichovací nůž SLIH 26-3
 - 5x břitové destičky GTN2 (š. břitu 2,2 mm), 5x břitové destičky GTN3 (š. břitu 3,1 mm)
- V hliníkové krabici

Sada 20-05 3440654 3 890 Kč

Pro soustruhy: TH 4010 / TH 42xx / TH 46xx / TH 56xx

- 1x držák upichovacího nože SLTBN 20-05
 - 1x upichovací nůž SLIH 26-3, 1x upichovací nůž SLIH 26-4
 - 5x břitové destičky GTN3 (š. břitu 3,1 mm), 5x břitové destičky GTN4 (š. břitu 4,1 mm)
- V hliníkové krabici

Sada 25-05 3440655 3 990 Kč

Pro soustruhy: D 660 / TU 8020 / TU 8030

- 1x držák upichovacího nože SLTBN 25-05
 - 1x upichovací nůž SLIH 26-3, 1x upichovací nůž SLIH 26-4
 - 5x břitové destičky GTN3 (š. břitu 3,1 mm), 5x břitové destičky GTN4 (š. břitu 4,1 mm)
- V hliníkové krabici

Břitové destičky pro upichovací nože

Břitové destičky GTN 2, sada 10 ks	3440663	1 499 Kč
Břitové destičky GTN 3, sada 10 ks	3440664	1 499 Kč
Břitové destičky GTN 4, sada 10 ks	3440665	1 799 Kč



Držák upichovacího nože	16-05	20-05	25-05
Délka × šířka × hloubka (mm)	88 × 38 × 42	88 × 38 × 43	100 × 42 × 43,5
C	16 mm	20 mm	25 mm
D	4 mm	5 mm	5 mm

Sada vnitřních soustružnických nožů HM 10 mm	3441640	1 749 Kč
Sada vnitřních soustružnických nožů HM 12 mm	3441641	1 799 Kč



Sada nožů 10 mm

č.	ISO
1	S10K SCFCR 06
2	S10K SDQCR 07
3	S10K STFCR 11

Sada nožů 12 mm

č.	ISO
1	S12M SCFCR 06
2	S12M SDQCR 07
3	S12M STFCR 11

- ▶ 3 nože s výměnnými SK destičkami
- ▶ Povlakováno TiN
- ▶ V hliníkové krabici

3441164 (bal. 5 ks)



3441166 (bal. 5 ks)



č.	ISO	l	s	r	d	d ₁	Obj. č.	Cena bez DPH
1	CCMT060204	C/80°	6,35	2,60	0,40	6,35	3441164	1 799 Kč
4/5	VCMT070204	D/55°	7,30	2,53	0,40	6,35	3441166	2 090 Kč

Sada vnitřních soustružnických nožů HM 8/10/12/16/20 mm 3441650 4 290 Kč



č.	ISO	d
1	S10K SIR 0008	Ho8 8 mm
2	S10K SIR 0010	K11 10 mm
3	S10K SIR 0012	M11 12 mm
4	S10K SIR 0016	P16 16 mm
5	S10K SIR 0020	S16 20 mm

č.	ISO	l	s	d	d ₁	Max.	Obj. č.	Cena bez DPH	
1	08IR A60	60° IR	8	2,22	4,76	2,5	M10	3441725	1 999 Kč
2/3	11IR A60	60° IR	11	3,22	6,35	3,0	M12	3441726	1 349 Kč
4/5	16IR A60	60° IR	16	3,65	9,5	3,95	M16	3441727	1 349 Kč

Sada soustružnických nožů HM 8 mm 3441662 2 090 Kč



- ▶ 5 nožů s výměnnými SK destičkami
- ▶ Povlakováno TiN
- ▶ V hliníkové krabici

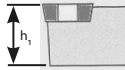

č.	ISO			h1
1	SWGC	Lo808	Do5	8 mm
2	SSDC	No808	Do6	8 mm
3	SWGC	Ro808	Do5	8 mm
4	STGC	Ro808	Do9	8 mm
5	SDJC	Ro808	Do7	8 mm

3441759 (bal. 5 ks) 3441760 (bal. 5 ks) 3441761 (bal. 5 ks) 3441758 (bal. 5 ks)

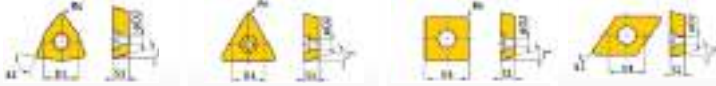

č.	ISO	D1	D2	B1	S1	Re	Obj. číslo	Cena bez DPH
1/3	WCMT050308	7,94	3,2	80°	3,18	0,8	3441759	749 Kč
2	SCMT060204	6,35	2,8	90°	2,38	0,4	3441761	649 Kč
4	TCMT090204	5,56	2,5	60°	2,38	0,4	3441760	649 Kč
5	DCMT070204	6,35	2,8	55°	2,38	0,4	3441758	649 Kč

Sada soustružnických nožů HM 10 mm 3441664 2 290 Kč



- ▶ 5 nožů s výměnnými SK destičkami
- ▶ Povlakováno TiN
- ▶ V hliníkové krabici



č.	ISO			h1
1	SWGC	L1010	E05	10 mm
2	SSDC	N1010	E06	10 mm
3	SWGC	R1010	E05	10 mm
4	STGC	R1010	E09	10 mm
5	SDJC	R1010	E07	10 mm

3441759 (bal. 5 ks) 3441760 (bal. 5 ks) 3441761 (bal. 5 ks) 3441758 (bal. 5 ks)



č.	ISO	D1	D2	B1	S1	Re	Obj. číslo	Cena bez DPH
1/3	WCMT050308	7,94	3,2	80°	3,18	0,8	3441759	749 Kč
2	SCMT060204	6,35	2,8	90°	2,38	0,4	3441761	649 Kč
4	TCMT090204	5,56	2,5	60°	2,38	0,4	3441760	649 Kč
5	DCMT070204	6,35	2,8	55°	2,38	0,4	3441758	649 Kč

Sada soustružnických nožů HM 12 mm 3441666 2 490 Kč



- ▶ 5 nožů s výměnnými SK destičkami
- ▶ Povlakováno TiN
- ▶ V hliníkové krabici



č.	ISO			h1
1	SWGC	L1212	H 05	12 mm
2	SSDC	N1212	H 09	12 mm
3	SWGC	R1212	H 05	12 mm
4	STGC	R1212	H 11	12 mm
5	SDJC	R1212	H 07	12 mm

3441759 (bal. 5 ks) 3441763 (bal. 5 ks) 3441762 (bal. 5 ks) 3441758 (bal. 5 ks)



č.	ISO	D1	D2	B1	S1	Re	Obj. číslo	Cena bez DPH
1/3	WCMT050308	7,94	3,2	80°	3,18	0,8	3441759	749 Kč
2	SCMT09T304	6,35	2,8	90°	2,38	0,4	3441763	749 Kč
4	TCMT110204	6,35	2,8	60°	2,38	0,4	3441762	649 Kč
5	DCMT070204	6,35	2,8	55°	2,38	0,4	3441758	649 Kč

Sada soustružnických nožů HM 12 mm 3441212 8 790 Kč

- ▶ 5 nožů s výměnnými SK destičkami
- ▶ Nože je možné objednat také samostatně
- ▶ Povlakováno TiN
- ▶ V hliníkové krabici
- ▶ Made in Germany



Samostatné nože	č.	ISO			h1	Obj. číslo	Cena bez DPH
	1	SSSC	R1212	J09	12 mm		
2	SCLC	R1212	3441221			1 899 Kč	
3	SDNC	N1212	J11	12 mm	3441222	1 899 Kč	
4	SDJC	R1212			3441223	1 899 Kč	
5	SDJC	L1212			3441224	1 999 Kč	

3441280 (bal. 5 ks) 3441282 (bal. 5 ks) 3441281 (bal. 5 ks)



č.	ISO	D1	D2	B1	S1	Re	Obj. číslo	Cena bez DPH
1	SCMT09T304	9,525	4,4	90°	3,97	0,4	3441280	1 499 Kč
2	CCMT09T304	9,525	4,4	80°	3,97	0,4	3441282	1 499 Kč
3/4/5	DCMT11T304	9,525	4,4	55°	3,97	0,4	3441281	1 499 Kč

Sada soustružnických nožů HM 16 mm 3441610 3 990 Kč



- ▶ 5 nožů s výměnnými SK destičkami
- ▶ Povlakováno TiN
- ▶ V hliníkové krabici

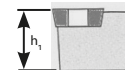

č.	ISO			h1
1	MVJN	R1616	H16	16 mm
2	MVVN	N1616	H16	16 mm
3	PRAN	N1616	H10	16 mm
4	PRGN	R1616	H10	16 mm
5	SE	R1616	H16	16 mm

3441701 (bal. 5 ks) 3441702 (bal. 5 ks) 3441703 (bal. 5 ks)



č.	ISO	D1	D2	B1	S1	Re	Obj. číslo	Cena bez DPH
1/3	VNMG160408	9,525	3,81	35°	4,76	0,8	3441701	999 Kč
2/4	RNMM1003MO	10	3,6	-	3,97		3441702	849 Kč
5	16ER AG60	16	3,95	60°	3,65		3441703	1 349 Kč

Sada soustružnických nožů HM 16 mm 3441216 8 990 Kč

- ▶ 5 nožů s výměnnými SK destičkami
- ▶ Nože je možné objednat také samostatně
- ▶ Povlakováno TiN
- ▶ V hliníkové krabici
- ▶ Made in Germany



Samostatné nože	č.	ISO			h1	Obj. číslo	Cena bez DPH
	1	SSSC	R1616	J09	16 mm		
2	SCLC	R1616	3441231			1 999 Kč	
3	SDNC	N1616	J11	16 mm	3441232	1 999 Kč	
4	SDJC	R1616			3441233	1 999 Kč	
5	SDJC	L1616			3441234	1 999 Kč	

3441280 (bal. 5 ks) 3441282 (bal. 5 ks) 3441281 (bal. 5 ks)



č.	ISO	D1	D2	B1	S1	Re	Obj. číslo	Cena bez DPH
1	SCMT09T304	9,525	4,4	90°	3,97	0,4	3441280	1 499 Kč
2	CCMT09T304	9,525	4,4	80°	3,97	0,4	3441282	1 499 Kč
3/4/5	DCMT11T304	9,525	4,4	55°	3,97	0,4	3441281	1 499 Kč

Sada soustružnických nožů HM 16 mm 3441668 **3 990 Kč**



- ▶ 5 nožů s výměnnými SK destičkami
- ▶ Povlakováno TiN
- ▶ V hliníkové krabici



č.	ISO			h1
1	PWLN	R1616	Ho6	16 mm
2	PWLN	L1616	Ho6	16 mm
3	PSDNN	1616	Ho9	16 mm
4	CKJN	R1616	H16	16 mm
5	MDJN	R1616	H11	16 mm

3441753 (bal. 5 ks) 3441755 (bal. 5 ks) 3441754 (bal. 5 ks) 3441750 (bal. 5 ks)

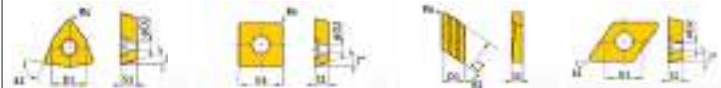

č.	ISO	D1	D2	B1	S1	Re	L1	Obj. č.	Cena bez DPH
1/2	WNMG060408	9,252	3,81	80°	4,76	0,8		3441753	799 Kč
3	SNMG090304	9,252	3,81	90°	3,18	0,4		3441755	749 Kč
4	KNUX160405R	9,252		55°	4,76	0,5	16,15	3441754	899 Kč
5	DNMG110408	9,525	3,81	55°	4,76	0,8		3441750	1 099 Kč

Sada soustružnických nožů HM 20 mm 3441617 **4 490 Kč**



- ▶ 5 nožů s výměnnými SK destičkami
- ▶ Povlakováno TiN
- ▶ V hliníkové krabici

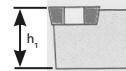

č.	ISO			h1
1	SE	R2020	K16	20 mm
2	PRGN	R2020	K10	20 mm
3	PRAN	N2020	K10	20 mm
4	MVVN	N2020	K16	20 mm
5	MVJN	R2020	K16	20 mm

3441703 (bal. 5 ks) 3441702 (bal. 5 ks) 3441701 (bal. 5 ks)



č.	ISO	D1	D2	B1	S1	Re	Obj. číslo	Cena bez DPH
1	16ER AG60	16	3,95	60°	3,65		3441703	1 349 Kč
2/3	RNMM1003MO	10	3,6	-	3,97		3441702	849 Kč
4/5	VNMG160408	9,525	3,81	35°	4,76	0,8	3441701	999 Kč

Sada soustružnických nožů HM 25 mm 3441672 **5 490 Kč**



- ▶ 5 nožů s výměnnými SK destičkami
- ▶ Povlakováno TiN
- ▶ V hliníkové krabici



č.	ISO			h1
1	PWLN	L2525	Mo8	25 mm
2	PSDN	N2525	M15	25 mm
3	PWLN	R2525	Mo8	25 mm
4	CKJNR	R2525	M16	25 mm
5	MDJN	R2525	M15	25 mm

3441757 (bal. 5 ks) 3441752 (bal. 5 ks) 3441754 (bal. 5 ks) 3441751 (bal. 5 ks)



č.	ISO	D1	D2	B1	S1	Re	L1	Obj. č.	Cena bez DPH
1/3	WNMG080408	9,252	3,81	80°	4,76	0,8		3441752	999 Kč
2	SCMT160608	15,875	6,35	90°	6,35	0,8		3441757	1 699 Kč
4	KNUX160405R	9,252		55°	4,76	0,5	16,15	3441754	899 Kč
5	DNMG150408	12,7	5,16	55°	4,76	0,8		3441751	1 099 Kč

Sada soustružnických nožů HM 25 mm 3441623 **5 490 Kč**



- ▶ 5 nožů s výměnnými SK destičkami
- ▶ Povlakováno TiN
- ▶ V hliníkové krabici



č.	ISO			h1
1	MVVN	N2525	M16	25 mm
2	SE	R2525	M16	25 mm
3	PRGN	R2525	M12	25 mm
4	PRAN	N2525	M16	25 mm
5	MVJN	R2525	M16	25 mm

3441701/04 (bal. 5 ks) 3441703 (bal. 5 ks) 3441705 (bal. 5 ks)



č.	ISO	D1	D2	B1	S1	Re	Obj. číslo	Cena bez DPH
1/5	VNMG160408	9,525	3,81	35°	4,76	0,8	3441701	999 Kč
2	16ER AG60	16	3,95	60°	3,65		3441703	1 349 Kč
3	RNMG1204MO	12	4,75	R	5,1	-	3441705	799 Kč
4	RNMG1605MO	16	5,4	R	6,3	-	3441704	1 349 Kč

Sada soustružnických nožů HM 20 mm 3441670 **4 490 Kč**



- ▶ 5 nožů s výměnnými SK destičkami
- ▶ Povlakováno TiN
- ▶ V hliníkové krabici

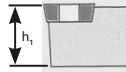

č.	ISO			h1
1	PWLN	R2020	Ko8	20 mm
2	PWLN	L2020	Ko8	20 mm
3	PSDN	N2020	K12	20 mm
4	CKJN	R2020	K16	20 mm
5	MDJN	R2020	K11	20 mm

3441752 (bal. 5 ks) 3441756 (bal. 5 ks) 3441754 (bal. 5 ks) 3441750 (bal. 5 ks)

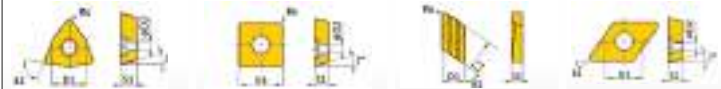

č.	ISO	D1	D2	B1	S1	Re	L1	Obj. č.	Cena bez DPH
1/2	WNMG080408	9,252	3,81	80°	4,76	0,8		3441752	999 Kč
3	SNMG120408	12,7	5,16	90°	4,76	0,8		3441756	1 049 Kč
4	KNUX160405R	9,252		55°	4,76	0,5	16,15	3441754	899 Kč
5	DNMG110408	9,525	3,81	55°	4,76	0,8		3441750	1 099 Kč

Sada soustružnických nožů HM 32 mm 3441674 **6 990 Kč**



- ▶ 5 nožů s výměnnými SK destičkami
- ▶ Povlakováno TiN
- ▶ V hliníkové krabici



č.	ISO			h1
1	PWLN	R2020	Ko8	20 mm
2	PWLN	L2020	Ko8	20 mm
3	PSDN	N2020	K12	20 mm
4	CKJN	R2020	K16	20 mm
5	MDJN	R2020	K11	20 mm

3441757 (bal. 5 ks) 3441752 (bal. 5 ks) 3441751 (bal. 5 ks) 3441754 (bal. 5 ks)

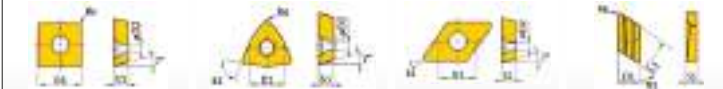

č.	ISO	D1	D2	B1	S1	Re	L1	Obj. č.	Cena bez DPH
1/2	WNMG080408	9,252	3,81	80°	4,76	0,8		3441752	999 Kč
3	SNMG150608	15,875	6,35	90°	6,35	0,8		3441757	1 699 Kč
4	KNUX160405R	9,252		55°	4,76	0,5	16,15	3441754	899 Kč
5	DNMG150408	12,7	5,16	55°	4,76	0,8		3441751	1 099 Kč

3-čelistová sklíčidla s centrickým upínáním

3-čelistová sklíčidla s centrickým upínáním

- ▶ Vyrobené z litiny
- ▶ Upínání ke stroji válcové dle DIN 6350
- ▶ S utahovacím klíčem
- ▶ Vysoká přesnost - házivost < 0,05 mm
- ▶ Bez upínací příruby

Ø 80 mm	3440287	2 790 Kč
měkké čelisti	3442902	1 399 Kč
Ø 100 mm	3442710	3 390 Kč
měkké čelisti	3442904	1 649 Kč
Ø 125 mm	3442712	3 690 Kč
měkké čelisti	3442906	1 849 Kč
Ø 160 mm	3442716	5 490 Kč
měkké čelisti	3442907	1 649 Kč

3-čelistová sklíčidla Camlock DIN ISO 702-2 s centrickým upínáním

- ▶ Vyrobené z litiny
- ▶ Upínání ke stroji pomocí Camlock
- ▶ S utahovacím klíčem
- ▶ Vysoká přesnost - házivost < 0,05 mm

Ø 160 mm Camlock č. 4	3442761	5 490 Kč
měkké čelisti	3442907	1 649 Kč
Ø 200 mm Camlock č. 4	3442762	7 990 Kč
měkké čelisti	3442910	2 490 Kč
Ø 200 mm Camlock č. 5	3442764	7 490 Kč
měkké čelisti	3442910	2 490 Kč
Ø 200 mm Camlock č. 6	3442763	8 990 Kč
měkké čelisti	3442910	2 490 Kč
Ø 250 mm Camlock č. 6	3442765	9 990 Kč
měkké čelisti	3442912	2 790 Kč
Ø 315 mm Camlock č. 8	3442768	19 990 Kč
měkké čelisti	3442916	5 690 Kč

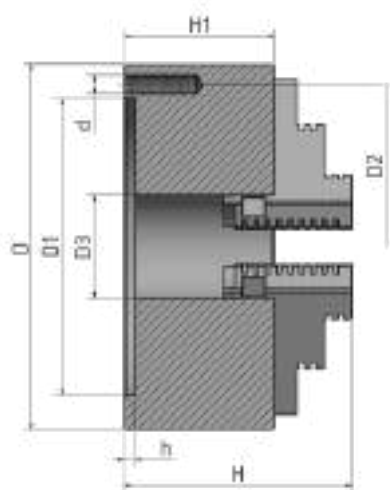

Sklíčidlo se standardním upínáním

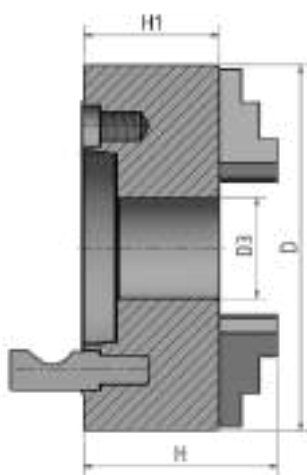

Sklíčidlo s upínáním Camlock



Měkké čelisti

3-čelistové sklíčidlo s centrickým upínáním

sklíčidlo	Camlock	Obj. číslo	D	D1	D2	D3	d	H	H1	h	Max. otáčky
Ø 80	-	3440287	80	55	66	16	M6	66	50	3,5	4 000 ot/min
Ø 100	-	3442710	100	72	84	22	M8	74,5	55	3,5	3 500 ot/min
Ø 125	-	3442712	125	95	108	30	M8	84	58	4	3 000 ot/min
Ø 160	-	3442716	160	130	142	40	M8	95	65	5	2 150 ot/min

3-čelistové sklíčidlo Camlock s centrickým upínáním

sklíčidlo	Camlock	Obj. číslo	D	D3	H	H1	Max. otáčky
Ø 160 mm	4	3442761	160	40	100	70	2 150 ot/min
Ø 200 mm	4	3442762	200	50	120	86	2 000 ot/min
Ø 200 mm	5	3442764	200	50	120	86	2 000 ot/min
Ø 200 mm	6	3442763	200	50	128	86	2 000 ot/min
Ø 250 mm	6	3442765	250	70	140	98	1 600 ot/min
Ø 315 mm	8	3442768	315	105	180	103,5	1 200 ot/min

4-čelistová sklíčidla

4-čelistová sklíčidla s centrickým upínáním

- ▶ Vyrobené z litiny
- ▶ Upínání ke stroji válcové dle DIN 6350
- ▶ S utahovacím klíčem
- ▶ Vysoká přesnost - házivost < 0,05 mm
- ▶ Bez upínací příruby

Ø 80 mm	Obj. číslo	Cena bez DPH
měkké čelisti	3442808	3 490 Kč
	3442920	1 899 Kč
Ø 100 mm	3442810	3 990 Kč
měkké čelisti	3442922	2 090 Kč
Ø 125 mm	3442812	4 490 Kč
měkké čelisti	3442924	2 490 Kč
Ø 160 mm	3442816	6 490 Kč
měkké čelisti	3442926	2 990 Kč

4-čelistová sklíčidla s nezávisle stavitelnými čelistmi

- ▶ Vyrobené z litiny
- ▶ Upínání ke stroji válcové dle DIN 6350
- ▶ S utahovacím klíčem
- ▶ Vysoká přesnost - házivost < 0,05 mm
- ▶ Bez upínací příruby

Ø 80 mm	Obj. číslo	Cena bez DPH
Ø 100 mm	3440286	2 990 Kč
Ø 125 mm	3442872	3 290 Kč
	3442874	3 490 Kč

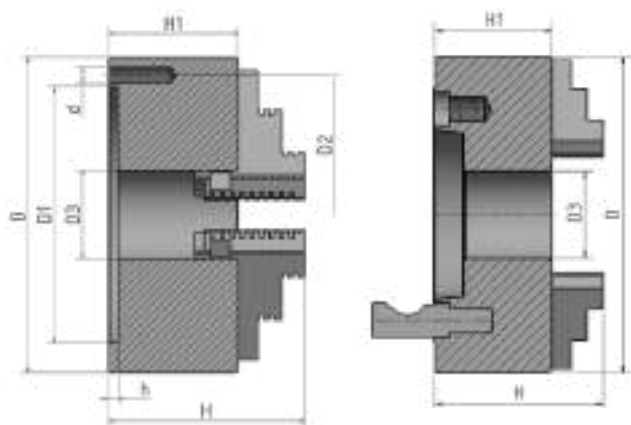

Sklíčidlo se standardním upínáním

Sklíčidlo s upínáním Camlock

4-čelistové sklíčidlo Camlock DIN ISO 702-2 s centrickým upínáním

- ▶ Vyrobené z litiny
- ▶ Upínání ke stroji pomocí Camlock
- ▶ S utahovacím klíčem
- ▶ Vysoká přesnost - házivost < 0,05 mm

Ø 160 mm Camlock č. 4	Obj. číslo	Cena bez DPH
měkké čelisti	3442840	7 990 Kč
	3442926	2 990 Kč
Ø 200 mm Camlock č. 4 <td>3442843</td> <td>8 490 Kč</td>	3442843	8 490 Kč
měkké čelisti	3442927	3 190 Kč
Ø 200 mm Camlock č. 5 <td>3442845</td> <td>8 490 Kč</td>	3442845	8 490 Kč
měkké čelisti	3442927	3 190 Kč
Ø 200 mm Camlock č. 6 <td>3442846</td> <td>10 990 Kč</td>	3442846	10 990 Kč
měkké čelisti	3442928	3 990 Kč
Ø 250 mm Camlock č. 6 <td>3442852</td> <td>11 490 Kč</td>	3442852	11 490 Kč
měkké čelisti	3442935	3 790 Kč
Ø 315 mm Camlock č. 8 <td>3442856</td> <td>20 990 Kč</td>	3442856	20 990 Kč
měkké čelisti	3442938	7 490 Kč

4-čelistová sklíčidla Camlock DIN ISO 702-2 s nezávisle stavitelnými čelistmi

- ▶ Vyrobené z litiny
- ▶ Upínání ke stroji pomocí Camlock
- ▶ S utahovacím klíčem
- ▶ Vysoká přesnost - házivost < 0,05 mm

Ø 200 mm Camlock č. 4	3442879	5 490 Kč
Ø 200 mm Camlock č. 5	3442880	5 490 Kč
Ø 250 mm Camlock č. 6	3442884	8 490 Kč
Ø 315 mm Camlock č. 6	3442888	13 990 Kč
Ø 400 mm Camlock č. 8	3442890	18 990 Kč



4-čelistové sklíčidlo s centrickým upínáním

sklíčidlo	Camlock	Obj. číslo	D	D1	D2	D3	d	H	H1	h	Max. otáčky
Ø 80 mm	-	3442808	80	55	66	16	M6	66	50	3,5	4 300 ot/min
Ø 100 mm	-	3442810	100	72	84	22	M8	74,5	55	3,5	3 400 ot/min
Ø 125 mm	-	3442812	125	95	108	30	M8	84	58	4	2 750 ot/min
Ø 160 mm	-	3442816	160	130	142	40	M8	95	65	5	2 150 ot/min

4-čelistní sklíčidlo s nezávisle stavitelnými čelistmi

Ø 80 mm	-	3440286	80	55	66	22	M6	56	42	3,5
Ø 100 mm	-	3442872	100	72	84	25	M8	73	54	3,5
Ø 125 mm	-	3442874	125	95	108	30	M8	78	58	4,5

4-čelistové sklíčidlo Camlock s centrickým upínáním

sklíčidlo	Camlock	Obj. číslo	D	D3	H	H1	Max. otáčky
Ø 160 mm	4	3442840	160	40	95	70	2 150 ot/min
Ø 200 mm	4	3442843	200	50	109	86	1 700 ot/min
Ø 200 mm	5	3442845	200	50	109	86	1 700 ot/min
Ø 200 mm	6	3442846	200	50	109	86	1 700 ot/min
Ø 250 mm	6	3442852	250	70	120	95	1 375 ot/min
Ø 315 mm	8	3442856	315	100	142,5	106	1 200 ot/min

4-čelistové sklíčidlo Camlock s nezávisle stavitelnými čelistmi

Ø 200 mm	4	3442879	200	55	120	91
Ø 200 mm	5	3442880	200	55	120	91
Ø 250 mm	6	3442884	250	65	117,5	82
Ø 315 mm	8	3442888	315	95	134	90
Ø 400 mm	8	3442890	400	125	143	95





PILY

- ▶ Široká nabídka pilových pásů a kotoučů
- ▶ Rádi vám poradíme s výběrem vhodného ozubení či šířky pásu

Zde naleznete naši nabídku pásových a kotoučových pil určených pro dělení kovových materiálů.

Pásové nebo kotoučové pily na kov se používají nejen ve větších sériových provozech, tak i v menších dílnách, které se zbývají kusovou výrobou. Tyto pily jsou také oblíbenou pomůckou kutilů v malých domácích dílnách.

S pilami od nás lze snadno řezat jak plné profily, tak i trubky a jiné tenkostěnné materiály.

Podmínkou pro správnou funkci pily je volba toho správného pilového pásu – zejména rozteč zubů a velikost zubových mezer. Rádi vám při volbě správného pilového pásu poradíme.

K pilám dodáváme válečkové tratě, které slouží pro podávání těžkých a rozměrnějších materiálů při práci.

Kategorie vhodného použití strojů



Stroje určené pro domácí použití.



Kvalitní stroje pro široký sortiment zákazníků. Vhodné pro údržbářské dílny, lehké provozy, školy apod.



K profesionálnímu použití a pro trvalé nasazení ve výrobě. Při dodržování daných technických parametrů a údržbě zaručujeme mnoholeté využívání.

	Příkon motoru	Elektrické připojení	Dvojitě nastavení úkosu	Řezná oblast 0° kruh (mm)	Řezná oblast 0° obdélník (mm)	Řezná oblast 60° kruh (mm)	Řezná oblast 60° obdélník (mm)	Řezná oblast +45° kruh (mm)	Řezná oblast +45° obdélník (mm)	Řezná oblast -45° kruh (mm)	Řezná oblast -45° obdélník (mm)	Rychlost pilového pásu (m/min)	Plynulá regulace otáček	Chladicí zařízení	Manometr	Hmotnost (kg)
S 100 G	370 W	230 V		Ø 100	100 × 150	-	-	Ø 65	100 × 60	-	-	45	-	-	-	23
SP 11 V	850 W	230 V		Ø 105	100 × 100	-	-	Ø 65	60 × 65	-	-	30 – 80	●	-	-	18
SP 13 V	1 000 W	230 V		Ø 125	125 × 125	Ø 45	45 × 50	Ø 80	80 × 85	-	-	30 – 80	●	-	-	19,5
MBS 150	2 000 W	230 V		Ø 150	150 × 140	Ø 70	65 × 70	Ø 100	100 × 90	-	-	30 – 80	●	-	-	30
MBS 155 K	2 000 W	230 V		Ø 150	150 × 140	Ø 70	65 × 70	Ø 100	100 × 90	-	-	30 – 80	●	●	-	86
S 131 GH	1 100 W	230 V	●	Ø 128	100 × 150	Ø 40	40 × 40	Ø 70	70 × 70	-	-	22/31/55	-	-	-	81
S 150 G Vario	1 100 W	230 V		Ø 150	150 × 160	Ø 70	70 × 90	Ø 125	115 × 125	-	-	20 – 65	●	●	-	100
S 181	750 W	400 V		Ø 180	180 × 240	-	-	Ø 110	170 × 110	-	-	21/33,5/45/50	-	●	-	130
S 181 G	750 W	400 V		Ø 180	180 × 240	-	-	Ø 110	170 × 110	-	-	39/66/82	-	●	-	130
S 210 G	750 W	400 V		Ø 170	210 × 140	-	-	Ø 125	125 × 100	-	-	40/80	-	●	-	152
S 275 N	1 100 W	400 V		Ø 225	245 × 180	Ø 100	100 × 100	Ø 160	160 × 160	-	-	45/90	-	●	●	185
S 275 NV	1 500 W	230 V		Ø 225	245 × 180	Ø 100	100 × 100	Ø 160	160 × 160	-	-	20 – 90	●	●	●	200
S 285 DG	1 100 W	400 V	●	Ø 200	245 × 150	Ø 90	90 × 110	Ø 150	145 × 215	Ø 130	100 × 140	45 / 90	-	●	●	295
S 300 DG	1 500 W	400 V	●	Ø 255	310 × 210	Ø 135	135 × 135	Ø 220	220 × 200	Ø 170	170 × 170	35 / 70	-	●	●	335
SD 300 Vario	1 500 W	400 V	●	Ø 255	310 × 190	Ø 135	135 × 135	Ø 190	190 × 200	Ø 190	135 × 190	15 – 90	●	●	●	380
S 350 DG	2 200 W	400 V	●	Ø 270	350 × 240	Ø 140	140 × 140	Ø 230	230 × 150	Ø 200	200 × 140	36/72	-	●	●	550
SD 500	1 500 W	400 V	●	Ø 355	280 × 530	Ø 240	170 × 240	Ø 355	280 × 360	Ø 300	270 × 270	40/80	-	●	●	805
SD 500 AV	2 200 W	400 V	●	Ø 355	300 × 490	Ø 230	180 × 220	Ø 350	290 × 340	Ø 290	250 × 250	20 – 80	●	●	●	645

Informace o pásových pilách a pilových pásích

Upnutí materiálu

- ▶ Upnutí materiálu proveďte tak, aby pilový pás pracoval pokud možno bez vibrací
- ▶ Při řezání svazku případně konce tyčí svařte (zvýší se řezný výkon a životnost pásu)



Řezná rychlost a posuv

Řezná rychlost (rychlost pilového pásu) závisí na pevnosti, typu a průřezu řezaného materiálu. **Čím vyšší je pevnost materiálu, tím nižší je nutno zvolit rychlost a obvykle i posuv pásu.** Menší průřezy lze řezat při vyšších rychlostech.

Tenkostěnné trubky a profily, stejně jako ostré hrany, řežte s nízkým a pokud možno konstantním posuvem (tlakem).

Materiál	Řezná rychlost m/min
Konstrukční ocel	80 – 90
Kalená / zušlechtnutá ocel	45 – 75
Nelegovaná nástrojářská ocel	40 – 60
Legovaná nástrojářská / Rychlořezná ocel	30 – 40
Nerezová ocel	20 – 35
Tepele odolná ocel / Vysokoteplotní litina	15 – 25

Tvar třísky ukazuje, zda je správně nastavená rychlost a posuv:



Tenké třísky nebo třísky tvořící prach – zvýšte posuv



Volně navíjené třísky – správné řezné podmínky



Tlusté, těžké nebo modré třísky – příliš vysoká rychlost řezání

Dělení zubů

V jedné skupině zubů se střídá vzdálenost mezi jednotlivými zuby. Kombinované zuby pilového pásu jsou označeny podle největší, resp. nejmenší vzdálenosti v každé skupině zubů.



Používání chladicí kapaliny

Řezání oceli se obvykle provádí za použití chladicí kapaliny. Chladicí kapalina pomáhá zabránit přehřátí pilových zubů i obrobku a odplavuje třísky z místa řezu.

Řezný olej se doporučuje při řezání tvrdé oceli, vysoce legované nástrojářské oceli, tepelně zpracované oceli, nerezové oceli a titanu.

Řezání litiny se naopak obvykle provádí **za sucha**.

Výběr pilové pásu podle řezaného materiálu

Řezání plného materiálu	
Průřez materiálu	Počet zubů na palec
< 25 mm	10/14 Z"/
20 – 40 mm	8/12 Z"/
25 – 70 mm	6/10 Z"/
35 – 90 mm	5/8 Z"/
50 – 100 mm	4/6 Z"/
> 100 mm	3/4 Z"/

Řezání trubek a profilů						
Průměr (šířka) mm	Ø 40	Ø 80	Ø 100	Ø 150	Ø 200	Ø 300
Tloušťka stěny	Ozubení (zubů/palec)					
3 mm	8/12	8/12	8/12	8/12	6/10	6/10
8 mm	8/12	6/10	6/10	5/8	4/6	4/6
12 mm	6/10	5/8	5/8	4/6	4/6	4/6
15 mm	5/8	4/6	4/6	4/6	3/4	3/4
20 mm	-	4/6	4/6	4/5	4/5	4/5

Pásová pila OPTI saw® S 100 G

Malá a lehce přenosná. Ideální pro univerzální nasazení na staveništích, při montáži, v servisních vozech a dílně.

- ▶ Ergonomicky tvarované držadlo a nízká hmotnost umožňují bezproblémový transport pily
- ▶ Ideální pro použití v montážních vozech, na staveništi apod.
- ▶ Gravitační sklápění ramene s nastavitelným přítlačným tlakem
- ▶ Automatický koncový spínač
- ▶ Tříbodové vedení pásu uložené v kuličkových ložiscích
- ▶ Rameno pily otočné v rozsahu 0° – 45°
- ▶ Rychloupínací svěrák a nastavitelný délkový doraz

Typ	S 100 G
Objednací číslo	3300100
Cena bez DPH	22 990 Kč

Řezný rozsah 0°	● 100 mm	H HOBBY
Řezný rozsah 0°	■ 100 × 150 mm	
Řezný rozsah +45°	● 65 mm	
Řezný rozsah +45°	■ 100 × 60 mm	
Rozměr pásu	1 470 × 13 × 0,65 mm	
Rychlost pásu	45 m/min	
Příkon motoru	370 W / 230 V	
Hlavní rozměry	850 × 300 × 680 mm	
Hmotnost	23 kg	
Součást dodávky	▶ Automatický koncový vypínač ▶ Pilový pás bi-metal 10 – 14 Z"/	

Pilové pásy pro S 100 G	Obj. číslo	Cena bez DPH
Pilový pás M 42 Bi-metal 1 470 × 13 mm (6/10")	PP1470130610M42	399 Kč
Pilový pás M 42 Bi-metal 1 470 × 13 mm (10/14")	PP1470131014M42	399 Kč

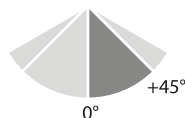

- ▶ Opti S 100 G se skládá cím podstavcem (volitelné příslušenství).



Volitelné příslušenství	Obj. číslo	Cena bez DPH
Skládací podstavec MUG 1	3351490	1 899 Kč

Pásové pily na kov s plynulou regulací rychlosti

Tiché a přesné pásové pily na kov s úhlováním a plynulou regulací rychlosti pilového pásu. Ideální pro použití na stavbách a při montážích.

- ▶ Vhodné pro řezání železa, oceli, hliníku, mědi, PVC a teflonu
- ▶ **Plynulá regulace rychlosti v rozmezí 30 – 80 m/min**
- ▶ **Obzvláště tichý chod – o 60 % tišší než ostatní srovnatelné pásové pily**
- ▶ Díky speciální převodovce s dvěma velkými ozubenými koly z tvrdé oceli bylo dosaženo značného snížení vibrací a opotřebení
- ▶ **Stejnoseměrný motor s nízkými otáčkami a uhlíkovým kartáčem zajišťuje až 10x delší životnost stroje**
- ▶ Elektronická kontrola teploty a příkonu chrání motor proti přetížení
- ▶ **Litínová oběžná kola s broušeným povrchem bez gumové vrstvy umožňují řezání s chlazením i bez chlazení**
- ▶ Masivní rameno (od MBS 150 nastavitelné) z tlakového hliníkového odlitku s přepravní pojistkou
- ▶ **Dvě pohyblivá, nastavitelná vedení pilového pásu s kovovými kartáči na odstranění třísek**
- ▶ Stabilní základová deska s protiskluzovými nožkami
- ▶ Jednoduchý přístup k jednotlivým dílům usnadňuje servis
- ▶ Včetně dorazu materiálu a bi-metalového pilového pásu



- ▶ Dvě velká ozubená kola z kalené oceli s dlouhou životností.
- ▶ Stejnoseměrný motor s nízkými otáčkami a uhlíkovým kartáčem zajišťuje až 10x delší životnost stroje.
- ▶ Patentovaný pohon.



SP 11 V

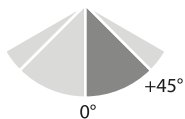

SP 13 V

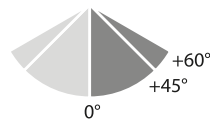

MBS 150

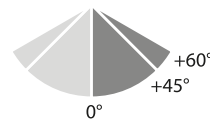

MBS 155 K

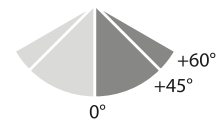

Typ	SP 11 V	SP 13 V	MBS 150	MBS 155 K
Objednávací číslo	3300070	3300075	3630150	3630152
Cena bez DPH	14 490 Kč	15 990 Kč	31 990 Kč	47 990 Kč
Řezný rozsah 0°	● 105 mm	H 125 mm	H 150 mm	H 150 mm
Řezný rozsah 0°	■ 100 mm	HOBBY 120 mm	HOBBY 140 mm	HOBBY 140 mm
Řezný rozsah 0°	■ 100 × 100 mm	125 × 120 mm	150 × 140 mm	150 × 140 mm
Řezný rozsah +45°	● 65 mm	80 mm	100 mm	100 mm
Řezný rozsah +45°	■ 60 mm	75 mm	90 mm	90 mm
Řezný rozsah +45°	■ 60 × 65 mm	80 × 85 mm	100 × 90 mm	100 × 90 mm
Řezný rozsah +60°	● -	45 mm	70 mm	70 mm
Řezný rozsah +60°	■ -	40 mm	65 mm	65 mm
Řezný rozsah +60°	■ -	45 × 50 mm	65 × 70 mm	65 × 70 mm
Příkon motoru	850 W / 230 V	1 000 W / 230 V	2 000 W / 230 V	2 000 W / 230 V
Rychlost pilového pásu	30 – 80 m/min	30 – 80 m/min	30 – 80 m/min	30 – 80 m/min
Rozměry pilového pásu	1 335 × 13 × 0,65 mm	1 440 × 13 × 0,65 mm	1 735 × 13 × 0,65 mm	1 735 × 13 × 0,65 mm
Prostor pro ustavení pily	720 × 320 mm	720 × 320 mm	1 000 × 390 mm	1 000 × 390 mm
Hmotnost	18 kg	19,5 kg	30 kg	86 kg
Součást dodávky	Pilový pás Bi-metal 6/10 z/"	Pilový pás Bi-metal 6/10 z/"	Pilový pás Bi-metal 6/10 z/"	Pilový pás Bi-metal 6/10 z/"

Pilové pásy pro SP 11 V	Objednávací číslo	Cena bez DPH
1 335 × 13 × 0,65 mm, 6" M42	PP1335130006M42	359 Kč
1 335 × 13 × 0,65 mm, 6/10" M42	PP1335130610M42	359 Kč
1 335 × 13 × 0,65 mm, 10/14" M42	PP1335131014M42	359 Kč

Pilové pásy pro SP 13 V	Objednávací číslo	Cena bez DPH
1 440 × 13 × 0,65 mm, 6" M42	PP1440130006M42	379 Kč
1 440 × 13 × 0,65 mm, 6/10" M42	PP1440130610M42	379 Kč
1 440 × 13 × 0,65 mm, 10/14" M42	PP1440131014M42	379 Kč

Pilové pásy pro MBS 150 a MBS 155 K	Objednávací číslo	Cena bez DPH
1 735 × 13 × 0,65 mm, 6" M42	PP1735130006M42	449 Kč
1 735 × 13 × 0,65 mm, 6/10" M42	PP1735130610M42	449 Kč
1 735 × 13 × 0,65 mm, 10/14" M42	PP1735131014M42	449 Kč

Univerzální pracovní stůl UWT 3200	Objednávací číslo	Cena bez DPH
	5900020	5 990 Kč

OPTI^{saw}® S 131 GH

Vhodná pro lehké řezací práce. Oboustranně otočné rameno od -45° do +60°.

- ▶ Samočinné sklápění ramene pomocí plynule nastavitelného hydraulického válce
- ▶ Tříbodové vedení pásu uložené v kuličkových ložiscích
- ▶ Automatický koncový vypínač
- ▶ Oboustranně otočné rameno pily od -45° do +60°
- ▶ Tři rychlosti volitelné pomocí řemenice
- ▶ Rychloupínací svěrák
- ▶ Nastavitelný délkový doraz
- ▶ Podstavec s kolečky
- ▶ Klidný a tichý chod

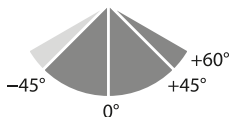

Typ	S 131 GH
Objednáč. číslo	3300131
Cena bez DPH	28 990 Kč

Řezný rozsah 0°	● 128 mm	
Řezný rozsah 0°	■ 100 × 145 mm	
Řezný rozsah 45°	● 90 mm	
Řezný rozsah 45°	■ 70 × 85 mm	
Řezný rozsah 60°	● 40 mm	
Řezný rozsah 60°	■ 40 × 40 mm	
Rychlost pásu	22 / 31 / 55 m/min	
Rozměry pásu (mm)	1 640 × 13 × 0,65 mm	
Příkon motoru	1 100 W / 230 V	
Hlavní rozměry	965 × 500 × 1 300 mm	
Hmotnost	81 kg	
Součást dodávky		
▶ Pilový pás bi-metal 10 – 14 z/"		
▶ Podstavec stroje		

Pilové pásy pro S 131 GH	Obj. číslo	Cena bez DPH
Pil. pás M 42 Bi-metal 1 640 × 13 mm (6/10")	PP1640130610M42	429 Kč
Pil. pás M 42 Bi-metal 1 640 × 13 mm (10/14")	PP1640131014M42	429 Kč

OPTI^{saw}® S 150 G Vario

Pásová pila na řezání kovů s úhlováním pomocí otočného ramene a s plynulou regulací rychlosti pilového pásu.

- ▶ Rychlé upnutí obrobku pomocí svěráku
- ▶ Litinová základní deska a rameno
- ▶ Úhlové řezání do 60° pomocí natáčení celého ramene
- ▶ Odečet úhlu na stupnici
- ▶ Stabilní konstrukce, klidný chod bez vibrací
- ▶ Vedení pásu kuličkovými ložisky

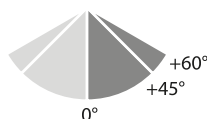

Typ	S 150 G Vario
Objednáč. číslo	3300150
Cena bez DPH	42 990 Kč

Řezný rozsah 0°	● 150 mm	
Řezný rozsah 0°	■ 150 × 160 mm	
Řezný rozsah +45°	● 105 mm	
Řezný rozsah +45°	■ 115 × 125 mm	
Řezný rozsah +60°	● 65 mm	
Řezný rozsah +60°	■ 65 × 65 mm	
Rozměr pásu	1 735 × 13 × 0,9 mm	
Rychlost pásu	20 – 65 m/min	
Příkon motoru	1 100 W / 230 V	
Motor chlazení	50 W	
Hlavní rozměry	1 590 × 510 × 930 mm	
Hmotnost	100 kg	
Součást dodávky		
▶ Pilový pás Bi-metal 6/10 z/"		
▶ Podstavec stroje		
▶ Chladicí zařízení		
▶ Délkový doraz		



Vario jednotka

- ▶ Plynulá regulace rychlosti pilového pásu



Čerpadlo chlazení

- ▶ Součást dodávky pily

Pilové pásy pro S 150 G Vario	Obj. číslo	Cena bez DPH
Pil. pás M 42 Bi-metal 1 735 × 13 mm (6/10")	PP1735130610M42	449 Kč
Pil. pás M 42 Bi-metal 1 735 × 13 mm (10/14")	PP1735131014M42	449 Kč

Chladicí kapalina koncentrát, 5 l	1011	1 099 Kč
-----------------------------------	------	----------

OPTIsaw® S 181 / S 181 G

Masivní pásové pily na kov s hydraulickým spouštěním ramene a integrovaným chladícím zařízením.

OPTIsaw S 181 G s řazením rychlostí pomocí převodové skříně s ozubenými koly.

S 181:

- ▶ Čtyři rychlosti přestavitelné pomocí klínového řemene

S 181 G:

- ▶ Tři rychlosti pásu měnitelné pomocí převodovky s ozubenými koly

- ▶ Masivní litinové provedení
- ▶ Automatické vypnutí po dokončení řezu

- ▶ Pětibodové vedení pásu uložené v kuličkových ložiscích
- ▶ Rychloupínací svěrák nastavitelný v rozsahu 0 – 45°
- ▶ Sériově dodávané chladící zařízení v podstavci stroje
- ▶ Spouštění ramene plynule nastavitelné (hydraulicky)
- ▶ Stírací kartáč na třísky
- ▶ Tichý a klidný chod
- ▶ Hlavní vypínač v krytí IP 54 s podpětovým spouštěčem a jištěním motoru



Chladící zařízení

- ▶ Integrované v podstavci stroje
- ▶ Objem chladiva 1 l



S 181 G

- ▶ Tři rychlosti pásu se řadí pomocí převodovky s ozubenými koly



S 181

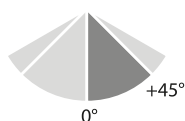

S 181 G

Typ		S 181	S 181 G
Objednací číslo		3300181	3300182
Cena bez DPH		47 990 Kč	52 990 Kč

Řezný rozsah 0°	●	180 mm	180 mm
Řezný rozsah 0°	■	180 mm	180 mm
Řezný rozsah 0°	■	178 × 240 / 50 × 300 mm	180 × 240 / 65 × 300 mm
Řezný rozsah +45°	●	110 mm	110 mm
Řezný rozsah +45°	■	150 mm	150 mm
Řezný rozsah +45°	■	170 × 110 mm	170 × 110 mm
Rozměr pásu		2 360 × 20 × 0,9 mm	2 360 × 20 × 0,9 mm
Rychlost pásu		21 / 33,5 / 45 / 50 m/min	45 / 65 / 77 m/min
Příkon motoru		750 W / 400 V	750 W / 400 V
Příkon čerpadla chlazení		90 W	90 W

Rozměry		S 181	S 181 G
Délka		1 295 mm	1 275 mm
Šířka bez opěry materiálu		450 mm	450 mm
Šířka s opěrou materiálu		600 mm	720 mm
Výška se sklopeným ramenem		1 060 mm	1 060 mm
Výška se zvednutým ramenem		1 550 mm	1 600 mm
Hmotnost		130 kg	130 kg
Součást dodávky		▶ Pilový pás Bi-metal 5/8 z"	

Pilové pásy pro S 181 / S 181 G	Obj. číslo	Cena bez DPH
M 42 Bi-metal 2 360 × 20 mm (4/6")	PP2360200406M42	649 Kč
M 42 Bi-metal 2 360 × 20 mm (5/8")	PP2360200508M42	649 Kč
M 42 Bi-metal 2 360 × 20 mm (6/10")	PP2360200610M42	649 Kč
M 42 Bi-metal 2 360 × 20 mm (10/14")	PP2360201014M42	649 Kč
Chladící kapalina koncentrát, 5 l	1011	1 099 Kč

OPTI^{saw}® S 210 G / S 275 N / S 275 NV

Dvourychlostní profesionální pásové pily na řezání kovu s úhlováním pomocí otočného ramene. S 275 NV s plynulou regulací otáček pomocí frekvenčního měniče.

- ▶ Těžké litinové provedení
- ▶ Standardně dodávané s chladicím čerpadlem
- ▶ Otočné rameno pily významně usnadňuje provádění úhlových řezů
- ▶ Kvalitní pilový pás je součástí dodávky
- ▶ Pětibodové vedení pásu uložené v kuličkových ložiscích
- ▶ U provedení »Vario« plynulá regulace otáček pomocí frekvenčního měniče
- ▶ Masivní svěrák s rychloupínací pákou
- ▶ Kartáč na třísky
- ▶ Plynule nastavitelná rychlost sklápění pomocí hydraulického válce
- ▶ Velká přesnost řezu, tichý a klidný chod
- ▶ Automatické vypnutí po dokončení řezu

S 210 G:

- ▶ Natočení ramene 0° – 45°

S 275 N:

- ▶ Natočení ramene 0° – 60°
- ▶ Přesné mechanické napínání pásu pomocí manometru

S 275 NV:

- ▶ Plynulá regulace rychlosti pilového pásu v rozmezí 20 – 90 m/min
- ▶ Změna rychlosti během provozu je možná



S 210 G



S 275 N

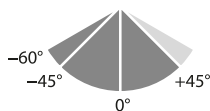
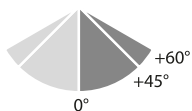
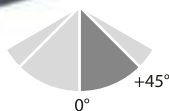

Typ	S 210 G	S 275 N	S 285 DG
Objednávací číslo	3300210	3300260	3300285
Cena bez DPH	57 990 Kč	62 990 Kč	109 990 Kč
Typ		S 275 NV	
Objednávací číslo	-	3300265	-
Cena bez DPH	-	67 990 Kč	-

Řezný rozsah 0°	● 170 mm	D 225 mm	● 200 mm
Řezný rozsah 0°	■ 210 × 140 mm	D 235 × 150 mm	■ 245 × 150 mm
Řezný rozsah +45°	● 125 mm	155 mm	150 mm
Řezný rozsah +45°	■ 125 × 100 mm	210 × 155 mm	145 × 215 mm
Řezný rozsah -45°	● -	-	130 mm
Řezný rozsah -45°	■ -	-	100 × 140 mm
Řezný rozsah +60°	● -	90 mm	-
Řezný rozsah +60°	■ -	120 × 90 mm	-
Řezný rozsah -60°	● -	-	90 mm
Řezný rozsah -60°	■ -	-	90 × 110 mm
Počet rychlostí	2	2	2
Rychlost pásu	40/80 m/min	45 / 90 m/min	45 / 90 m/min
Rychlost pásu NV	-	20 – 90 m/min plynule	-
Rozměry pásu	2 080 × 20 × 0,9 mm	2 480 × 27 × 0,9 mm	2 480 × 27 × 0,9 mm
Příkon motoru N	750 W / 400 V	1 100 W / 400 V	1 100 W / 400 V
Příkon motoru NV	-	1 500 W / 230 V	-
Motor chlazení	40 W	40 W (50 W - NV)	100 W
Hlavní rozměry stroje	1 300 × 580 × 780 mm	1 380 × 580 × 930 mm	1 800 × 870 × 1400 mm
Hmotnost	152 kg	185 kg (200 kg - NV)	295 kg
Součást dodávky	Pilový pás Bi-metal 6/10 Z ¹¹		

OPTI^{saw}® S 285 DG

Profesionální pásová pila pro přesné řezání.

- ▶ Těžké litinové provedení
- ▶ Vysoká přesnost řezání
- ▶ Úhlování pomocí natáčení ramene od -60° do +45°
- ▶ Dvě rychlosti pilového pásu
- ▶ Přesné a trvanlivé vedení řezného pásu, snadná výměna
- ▶ Kartáč na odstraňování třísek
- ▶ Plynule nastavitelná rychlost sklápění na ovládacím panelu
- ▶ Automatické vypnutí po dokončení řezu
- ▶ Přesné mechanické napínání pásu pomocí manometru
- ▶ Délkový doraz se stupnicí



S 285 DG



- ▶ Přesné mechanické napínání pásu pomocí manometru (S 275 N / S 275 NV / S 285 DG).



- ▶ Nastavení rychlosti sklápění ramene pily na ovládacím panelu (S 285 DG).

Pilové pásy Bi-metal pro S 210 G	Obj. číslo	Cena bez DPH
2 080 × 20 mm (4/6"), M42	PP2080200406M42	549 Kč
2 080 × 20 mm (5/8"), M42	PP2080200508M42	549 Kč
2 080 × 20 mm (6/10"), M42	PP2080200610M42	549 Kč
2 080 × 20 mm (10/14"), M42	PP2080201014M42	549 Kč

Pilové pásy Bi-metal pro S 275 N / S 285 DG	Obj. číslo	Cena bez DPH
2 480 × 27 mm (3/4"), M42	PP2480270304M42	659 Kč
2 480 × 27 mm (4/6"), M42	PP2480270406M42	659 Kč
2 480 × 27 mm (5/8"), M42	PP2480270508M42	659 Kč
2 480 × 27 mm (6/10"), M42	PP2480270610M42	659 Kč
2 480 × 27 mm (8/12"), M42	PP2480270812M42	659 Kč
2 480 × 27 mm (10/14"), M42	PP2480271014M42	659 Kč

Chladicí kapalina koncentrát, 5 l	1011	1 099 Kč
-----------------------------------	------	----------

OPTI^{saw} S 300 DG / SD 300 Vario

Profesionální pásové pily pro přesné a hospodárné řezání kovů s otočným ramenem.

- ▶ Masivní litinové provedení
- ▶ Úhlování pomocí natáčení ramene od -60° do +45°
- ▶ Rychloupínací svěrák
- ▶ Vysoká přesnost řezání, tichý chod bez vibrací
- ▶ Přesné a trvanlivé vedení řezného pásu, snadná výměna
- ▶ Plynulá regulace rychlosti 15 – 90 m/min pomocí měniče Siemens Sinamics G110M (SD 300 Vario)

- ▶ Přesné mechanické napínání pásu pomocí manometru
- ▶ Délkový doraz se stupnicí
- ▶ Kartáč na odstraňování třísek
- ▶ Automatické vypnutí pásu po ukončení řezu



- ▶ Přesné mechanické napínání pásu pomocí manometru.



- ▶ **S 300 DG** – dvě rychlosti pásu 35 / 70 m/min
- ▶ **SD 300 Vario** – plynulá regulace rychlosti pásu 15 – 90 m/min



S 300 DG

SD 300 Vario



Tvrdokovová vodítka

- ▶ Zvýšená odolnost proti opotřebení



- ▶ Podpěra pro dlouhý materiál

Typ	S 300 DG	SD 300 Vario (plynulá regulace otáček)
Objednací číslo	3290290 400 V	3290310 400 V
Cena bez DPH	119 990 Kč	159 990 Kč
Řezný rozsah 0°	● ø 255 mm P	● ø 255 mm P
Řezný rozsah 0°	■ 190 mm PROFI	■ 190 mm PROFI
Řezný rozsah 0°	■ 190 × 310 mm	■ 190 × 310 mm
Řezný rozsah +45°	● ø 215 mm	● ø 190 mm
Řezný rozsah +45°	■ 190 mm	■ 215 mm
Řezný rozsah +45°	■ 190 × 200 mm	■ 190 × 200 mm
Řezný rozsah -45°	● ø 220 mm	● ø 190 mm
Řezný rozsah -45°	■ 190 mm	■ 190 mm
Řezný rozsah -45°	■ 135 × 190 mm	■ 135 × 190 mm
Řezný rozsah -60°	● ø 135 mm	● ø 135 mm
Řezný rozsah -60°	■ 135 mm	■ 135 mm
Řezný rozsah -60°	■ 135 × 135 mm	■ 135 × 135 mm
Rychlost pásu	35 / 75 m/min	15 – 90 m/min (plynule)
Rozměry pásu	2 750 × 27 × 0,9 mm	2 750 × 27 × 0,9 mm
Příkon motoru	1 500 W / 400 V	1 500 W / 400 V
Motor chlazení	100 W	100 W
Hlavní rozměry	1 850 × 1 300 × 1 680 mm	2 000 × 1 330 × 1 680 mm
Hmotnost	335 kg	380 kg

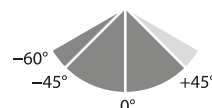

Pilové pásy M42 Bi-metal pro S 300 DG / SD 300 Vario	Obj. číslo	Cena bez DPH
2 750 × 27 mm (3/4")	PP2750270304M42	749 Kč
2 750 × 27 mm (4/6")	PP2750270406M42	749 Kč
2 750 × 27 mm (5/8")	PP2750270508M42	749 Kč
2 750 × 27 mm (6/10")	PP2750270610M42	749 Kč
2 750 × 27 mm (10/14")	PP2750271014M42	749 Kč

Chladicí kapalina koncentrát, 5 l	1011	1 099 Kč
-----------------------------------	------	-----------------

OPTI^{saw}® S 350 DG / SD 500 / SD 500 AV

Profesionální pásové pily na kov pro průmysl v masivním litinovém provedení.

- ▶ Těžké, průmyslové provedení
- ▶ Tichý chod s nízkými vibracemi
- ▶ Přestavitelný rychloupínací svěrák pro rozměrný materiál
- ▶ Nastavení rychlosti spuštění ramene na obslužném panelu
- ▶ Vysoká přesnost řezu
- ▶ Doraz materiálu se stupnicí
- ▶ Koncové dorazy s nastavitelným úhlem
- ▶ Kartáče na odstraňování třísek
- ▶ Přesné mechanické napínání pásu pomocí manometru
- ▶ Nastavitelné vedení pilového pásu z tvrdokovu

SD 500

- ▶ Snadné nastavení rychlosti posuvu pomocí regulačního ventilu
- ▶ Vysoká přesnost řezu

SD 500 AV

- ▶ Poloautomatická pásová pila s plynulou změnou rychlosti pilového pásu



S 350 DG



SD 500

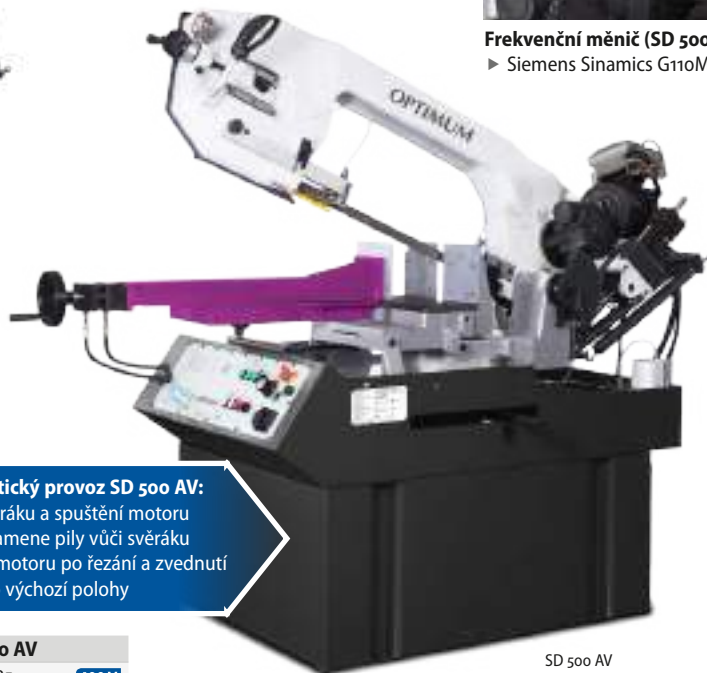

SD 500 AV



- ▶ Přesné mechanické napínání pásu pomocí manometru.



Robustní rychloupínací svěrák

- ▶ Odolné provedení
- ▶ Možnost přestavení pro velké obrobky
- ▶ Rychloupínací páka pro upnutí obrobku



Frekvenční měnič (SD 500 AV)

- ▶ Siemens Sinamics G110M

**GARANČNÍ
PROHLÍDKA
ZDARMA**

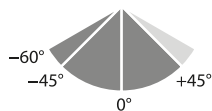

Poloautomatický provoz SD 500 AV:

- ▶ Upnutí svěráku a spuštění motoru
- ▶ Spuštění ramene pily vůči svěráku
- ▶ Zastavení motoru po řezání a zvednutí ramene do výchozí polohy

Typ	P PROFI	S 350 DG	SD 500	SD 500 AV
Objednáací číslo		3290350 400 V	3292380 400 V	3292385 400 V
Cena bez DPH		174 990 Kč	219 990 Kč	309 990 Kč

Řezný rozsah 0°	● 270 mm	355 mm	355 mm
Řezný rozsah 0°	■ 350 × 230 mm	280 × 530 mm	300 × 490 mm
Řezný rozsah při +45°	● 200 mm	355 mm	350 mm
Řezný rozsah při +45°	■ 200 × 140 mm	280 × 360 mm	290 × 340 mm
Řezný rozsah při -45°	● 230 mm	300 mm	290 mm
Řezný rozsah při -45°	■ 230 × 150 mm	270 × 270 mm	250 × 250 mm
Řezný rozsah při -60°	● 140 mm	240 mm	230 mm
Řezný rozsah při -60°	■ 140 × 140 mm	170 × 240 mm	180 × 220 mm
Rozměry pilového pásu	2 925 × 27 × 0,9 mm	3 770 × 34 × 1,1 mm	3 770 × 34 × 1,1 mm
Rychlost pásu	36 / 72 m/min	40 / 80 m/min	20 – 80 m/min
Příkon motoru	2 200 W / 400 V	1 500 W / 400 V	2 200 W / 400 V
Motor chladicího čerpadla	50 W	100 W	100 W
Rozměry (d × š × v) v mm	2 020 × 1 400 × 2 000	2 122 × 1 046 × 1 497	2 129 × 1 046 × 1 687
Hmotnost	550 kg	805 kg	645 kg

Pilové pásy M42 Bi-metal pro S 350 DG	Obj. číslo	Cena bez DPH
2 925 × 27 mm, 3/4"	PP2925270304M42	799 Kč
2 925 × 27 mm, 4/6"	PP2925270406M42	799 Kč
2 925 × 27 mm, 5/8"	PP2925270508M42	799 Kč
2 925 × 27 mm, 6/10"	PP2925270610M42	799 Kč
2 925 × 27 mm, 10/14"	PP2925271014M42	799 Kč

Pilové pásy M42 Bi-metal pro SD 500 / SD 500 AV	Obj. číslo	Cena bez DPH
3 770 × 34 × 1,1 mm, 4/6"	PP3770340406M42	899 Kč
3 770 × 34 × 1,1 mm, 5/8"	PP3770340508M42	899 Kč
3 770 × 34 × 1,1 mm, 6/10"	PP3770340610M42	949 Kč

Chladicí kapalina koncentrát, 5 l	1011	1 099 Kč
-----------------------------------	------	-----------------

Pásové pily na kov VMBS

Vertikální pásové pily na kov s robustní konstrukcí a svařovací jednotkou pásu.
Modely E s elektrickým posuvem stolu.

- ▶ Vysoce robustní ocelová konstrukce
 - ▶ Ergonomické ovládací prvky
 - ▶ Integrované osvětlení
 - ▶ Naklápěcí litinový pracovní stůl
 - ▶ Plynulá regulace rychlosti
 - ▶ Zařízení na ofukování třísek
 - ▶ Ukazatel napnutí a rychlosti pásu
- ▶ Vestavěná svařovací jednotka pilových pásů
 - ▶ Paralelní doraz (mimo VMBS 1408)
 - ▶ 2-stupňová převodovka (mimo VMBS 1408)

VMBS 1610 E, VMBS 2012 HE

- ▶ Včetně elektrického posuvu stolu

**GARANČNÍ
PROHLÍDKA
ZDARMA**



**Sklopný pracovní stůl
a vestavěná svařovací jednotka!**

- ▶ Všechny modely jsou vybaveny vestavěnou svařovací jednotkou



VMBS 1408



VMBS 1610



VMBS 1610 E



VMBS 2012 HE

Pilové pásy pro VMBS 1408	Objednací číslo	Cena bez DPH
2 880 × 13 × 0,65 mm, 6/10"	PP2880130610M42	749 Kč
2 880 × 13 × 0,65 mm, 8/12"	PP2880130812M42	749 Kč
2 880 × 13 × 0,65 mm, 10/14"	PP2880131014M42	749 Kč
Pilové pásy pro VMBS 1610 / 1610 E	Objednací číslo	Cena bez DPH
3 140 × 13 × 0,65 mm, 6/10"	PP3140130610M42	799 Kč
3 140 × 13 × 0,65 mm, 8/12"	PP3140130812M42	799 Kč
3 140 × 13 × 0,65 mm, 10/14"	PP3140131014M42	799 Kč

Pilové pásy pro VMBS 2012 H / 2012 HE	Objednací číslo	Cena bez DPH
4 030 × 13 × 0,65 mm, 6/10"	PP4030130610M42	899 Kč
4 030 × 13 × 0,65 mm, 8/12"	PP4030130812M42	899 Kč
4 030 × 13 × 0,65 mm, 10/14"	PP4030131014M42	899 Kč
4 030 × 20 × 0,65 mm, 6/10"	PP4030200610M42	949 Kč
4 030 × 20 × 0,65 mm, 8/12"	PP4030200812M42	949 Kč
4 030 × 20 × 0,65 mm, 10/14"	PP4030201014M42	949 Kč

Typ	VMBS 1408	VMBS 1610	VMBS 1610 E	VMBS 2012 H	VMBS 2012 HE
Objednací číslo	3951407	3951610	3951611	3952011	3952012
Cena bez DPH	169 990 Kč	194 990 Kč	254 990 Kč	269 990 Kč	339 990 Kč

Typ	VMBS 1408	VMBS 1610	VMBS 1610 E	VMBS 2012 H	VMBS 2012 HE
Vyložení	356 mm	396 mm	396 mm	508 mm	508 mm
Max. výška řezu	205 mm	255 mm	255 mm	305 mm	305 mm
Rozměry pracovního stolu	500 × 500 mm	550 × 600 mm	550 × 600 mm	600 × 700 mm	600 × 700 mm
Max. rozsah posuvu	-	-	300 mm	-	300 mm
Pracovní výška	990 mm	1 000 mm	1 000 mm	1 016 mm	1 016 mm
Sklopení stolu vlevo/vpravo	12°/15°	12°/15°	5°/5°	10°/45°	10°/45°
Sklopení stolu dopředu/dozadu	8°/8°	8°/8°	-	-	-
Délka pilového pásu	2 880 mm	3 140 mm	3 140 mm	4 030 mm	4 030 mm
Max. šířka pilového pásu	13 mm	16 mm	16 mm	27 mm	25,4 mm
Rychlost pilového pásu (1. stupeň)	20 – 80 m/min	20 – 80 m/min	20 – 80 m/min	15 – 125 m/min	15 – 125 m/min
Rychlost pilového pásu (2. stupeň)	-	250 – 1 000 m/min	250 – 1 000 m/min	165 – 1 500 m/min	165 – 1 500 m/min
Výkon svařovací jednotky	13 mm	16 mm	16 mm	19 mm	19 mm
Příkon motoru	750 W / 400 V	1 500 W / 400 V	1 500 W / 400 V	2 200 W / 400 V	2 250 W / 400 V
Rozměry	850 × 600 × 1740 mm	940 × 675 × 1 840 mm	940 × 675 × 1 840 mm	1 090 × 810 × 2 030 mm	1 090 × 810 × 2 030 mm
Hmotnost	275 kg	410 kg	435 kg	590 kg	625 kg

Robustní vertikální pásové pily na kov VMBS

Vertikální pásové pily na kov s robustní konstrukcí a svařovací jednotkou pásu.

Modely E s elektrickým posuvem stolu.

- ▶ Vysoce robustní ocelová konstrukce
- ▶ Ergonomické ovládací prvky
- ▶ Integrované osvětlení
- ▶ Naklápěcí litinový pracovní stůl
- ▶ Plynulá regulace rychlosti
- ▶ Zařízení na ofukování třísek
- ▶ Ukazatel napnutí a rychlosti pásu

- ▶ Vestavěná svařovací jednotka pilových pásů
- ▶ Paralelní doraz
- ▶ 2-stupňová převodovka

VMBS 2613 E, VMBS 3612 E

- ▶ Včetně elektrického posuvu stolu

**GARANČNÍ
PROHLÍDKA
ZDARMA**



VMBS 2613



VMBS 2613 E



VMBS 3612 E

VMBS 2613

- ▶ 2-stupňová převodovka
- ▶ Ruční posuv stolu
- ▶ Přípravek pro řezání kruhů
- ▶ Úhlový doraz
- ▶ Výškové nastavení vedení pilového pásu ručním kolem

VMBS 2613 E

- ▶ 2-stupňová převodovka
- ▶ **Elektrický posuv stolu**
- ▶ Přípravek pro řezání kruhů
- ▶ Úhlový doraz
- ▶ Výškové nastavení vedení pilového pásu ručním kolem

VMBS 3612

- ▶ 2-stupňová převodovka
- ▶ Ruční posuv stolu
- ▶ Přípravek pro řezání kruhů
- ▶ Úhlový doraz
- ▶ Výškové nastavení vedení pilového pásu ručním kolem

VMBS 3612 E

- ▶ 2-stupňová převodovka
- ▶ **Elektrický posuv stolu**
- ▶ Přípravek pro řezání kruhů
- ▶ Úhlový doraz
- ▶ Výškové nastavení vedení pilového pásu ručním kolem

Typ	VMBS 2613	VMBS 2613 E	VMBS 3612	VMBS 3612 E
Objednací číslo	3952612	3952613	3953611	3953612
Cena bez DPH	334 990 Kč	389 990 Kč	379 990 Kč	449 990 Kč
Vyložení	658 mm	658 mm	915 mm	915 mm
Max. výška řezu	330 mm	330 mm	305 mm	305 mm
Rozměry stolu	600 × 700 mm	600 × 700 mm	600 × 700 mm	600 × 700 mm
Rozměry přídatného stolu	-	-	450 × 700 mm	450 × 700 mm
Max. rozsah posuvu	-	300 mm	-	300 mm
Pracovní výška	1 000 mm	1 000 mm	1 016 mm	1 016 mm
Sklopení stolu vlevo/vpravo	10°/45°	10°/45°	10°/45°	10°/45°
Sklopení stolu dopředu/dozadu	-	-	-	-
Délka pilového pásu	4 680 mm	4 680 mm	5 020 mm	5 020 mm
Max. šířka pilového pásu	27 mm	27 mm	27 mm	27 mm
Rychlost pilového pásu (1. stupeň)	15 – 125 m/min	15 – 125 m/min	15 – 125 m/min	15 – 125 m/min
Rychlost pilového pásu (2. stupeň)	165 – 1 500 m/min	165 – 1 500 m/min	165 – 1 500 m/min	165 – 1 500 m/min
Výkon svařovací jednotky	19 mm	19 mm	19 mm	19 mm
Průměr hnacích kol	665 mm	665 mm	515 mm	515 mm
Průměr přídatného horního hnacího kola	-	-	368 mm	368 mm
Výkon motoru	2,2 kW / 400 V	2,2 kW / 400 V	2,2 kW / 400 V	2,2 kW / 400 V
Rozměry	1 340 × 810 × 2 190 mm	1 340 × 810 × 2 190 mm	1 760 × 810 × 2 060 mm	1 760 × 810 × 2 060 mm
Hmotnost	665 kg	710 kg	800 kg	835 kg

Ruční kotoučové pily na kov HKS 230 / HKS 320

K řezání konstrukční i ušlechtilé oceli, hliníku i dřeva.

Pro každou dílnu i staveniště.

- ▶ K řezání ocelových profilů, nerez, rovných i vlnitých plechů, hliníku, atd.
- ▶ Ideální pro fasádníky, zámečníky, opravny, výrobu regálů, výstavních stánků, přípravu materiálu pro svařování, topenáře a vzduchotechniku
- ▶ Teplo je odváděno třískami, dochází jen k nízkému ohřevu materiálu
- ▶ **Pilový kotouč není součástí dodávky**

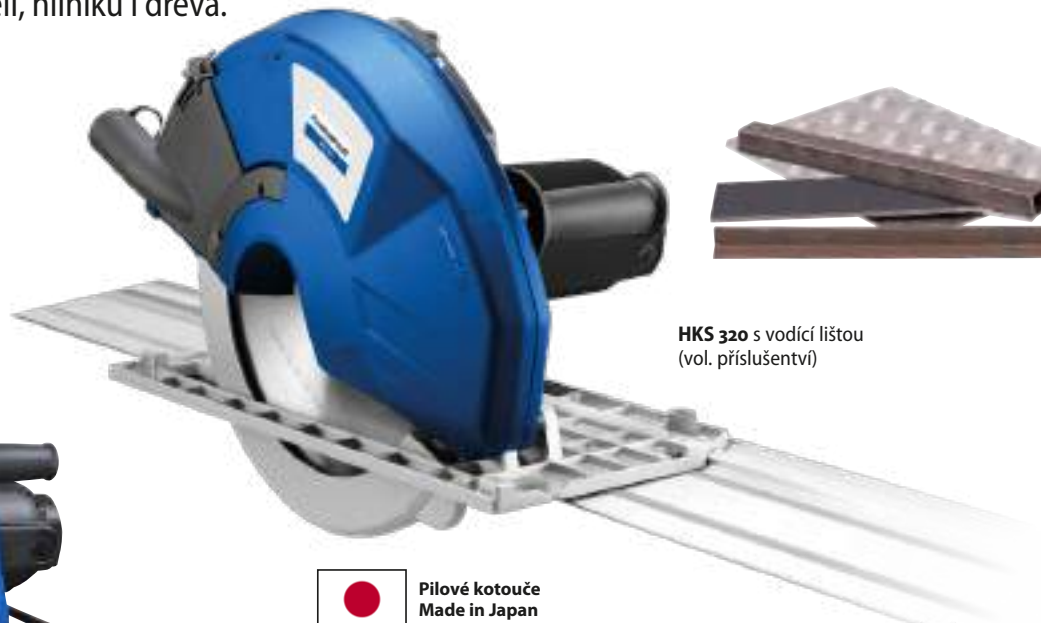

HKS 320 s vodící lištou (vol. příslušenství)



HKS 230

 **Pilové kotouče Made in Japan**



Typ	HKS 230	HKS 320
Objednací číslo	3840231	3840321
Cena bez DPH	12 990 Kč	20 990 Kč
Řezný výkon ocel	6 mm	6 mm
Hloubka řezu 90°	82 mm	128 mm
Hloubka řezu 45°	56 mm	
Otáčky	2 200 ot/min	1 700 ot/min
Průměr pilového kotouče	230 mm	320 mm
Upnutí pilového kotouče	25,4 mm	25,4 mm
Příkon motoru	1 700 W / 230 V	1 800 W / 230 V
Rozměry	620 x 320 x 270 mm	500 x 342 x 355 mm
Hmotnost	7,1 kg	8,4 kg

Pilové kotouče Ø 230 mm, SK plátky (pro HKS 230), upnutí 25,4 mm					
Určení	Otáčky max.	Tloušťka kotouče	Počet zubů	Obj. číslo	Cena bez DPH
Ocel	2 700	2,0 mm	48	3850231	1 649 Kč
Ocel tenkostěnná	2 700	1,4 mm	68	3850235	1 999 Kč
Hliník	2 700	2,4 mm	80	3850232	1 849 Kč
Ušlechtilá ocel	2 700	1,8 mm	60	3850233	1 919 Kč
Pilové kotouče Ø 320 mm, SK plátky (pro HKS 320), upnutí 25,4 mm					
Ocel		2,2 mm	84	3853204	3 790 Kč
Ušlechtilá ocel		2,2 mm	80	3853203	3 990 Kč
Volitelné příslušenství pro HKS 320					
Vodící lišta 1 400 mm, s výřezem pro odvod třísek				3850030	2 390 Kč
Spojovací kus				3850031	329 Kč
Rychloupínací svěrka				3850032	1 299 Kč

Stolní kotoučová pila na kov MTS 356-4 B

Přenosná pila k řezání kovu za sucha.

- ▶ Pro řezání profilů a trubek z oceli, barevných kovů, plastů, kompozitních materiálů a nerez
- ▶ Řezání neprodukuje jiskry, vznikající teplo odvádí třísky, provoz bez chlazení
- ▶ Široký rozsah použití v dílně, při montážích v interiéru i na stavbách
- ▶ Bezkartáčový motor s odlehčením při startu – bezúdržbový a s dlouhou životností
- ▶ 4 různé rychlosti volitelné pomocí tlačítka
- ▶ Digitální displej ukazuje zvolené otáčky a aktuální výkon
- ▶ Mechanická pojistka proti nežádoucí manipulaci
- ▶ Rychloupínací svěrka, nastavení úhlu řezu 0° – 45°
- ▶ Kolík pro aretaci vřetene usnadní výměnu kotouče
- ▶ LED osvětlení řezu
- ▶ **Pilový kotouč není součástí dodávky**

Typ	MTS 356
Objednací číslo	3840356
Cena bez DPH	12 990 Kč
Příkon motoru	3 500 W / 230 V
Otáčky	700 / 900 / 1 100 / 1 300 ot/min
Řezný rozsah 0°	110 mm x 170 mm
Řezný rozsah 0°	125 mm x 125 mm
Řezný rozsah 0°	130 mm
Max. Ø kotouče	355 mm
Hmotnost	25 kg

NOVINKA



Skládací podstavec MUG 1

Volitelné příslušenství

Pilový kotouč Ø 355 mm	Max. otáčky	Šířka řezu	Počet zubů	Upnutí	Obj. číslo	Cena bez DPH
Ocel	1 500	2,4 mm	80	25,4 mm	3853504	3 990 Kč
Ocel tenkostěnná	1 500	2,4 mm	90	25,4 mm	3853505	4 190 Kč
Hliník	1 500	2,4 mm	80	25,4 mm	3853502	3 490 Kč
Ušlechtilá ocel	1 500	2,4 mm	90	25,4 mm	3853503	4 390 Kč
Skládací podstavec MUG 1					3351490	1 899 Kč
Válečková podpěra MS 3 – viz str. 98					3660700	2 890 Kč
Válečková podpěra MS 3 V – viz str. 98					3660705	2 890 Kč

NOVINKA

▶ Digitální displej

▶ LED pracovní osvětlení na spodní straně rukojeti

Manuální okružní pily na kov, v jedno- a dvourychlostním provedení.

- ▶ Pro ocel, železo, lehké kovy, plný materiál i profily
- ▶ Dvě režné rychlosti (jen u modelů 400 V)
- ▶ Převody do pomala běží tiše v olejové lázni
- ▶ Membránové chladicí čerpadlo s filtrem
- ▶ Pohyblivý kryt kotouče zajišťuje optimální bezpečnost
- ▶ Ovládací rukojeť s bezpečnostním spínačem

- ▶ Hlava stroje otočná o $\pm 45^\circ$
- ▶ Elektrické zařízení 24 V, s nouzovým vypínačem, hlavním vypínačem, voličem otáček a ochranou proti přetížení
- ▶ Rychloupínací svěrák výklopný o $\pm 45^\circ$ (do strany)
- ▶ **Pilový kotouč a podstavec nejsou součástí dodávky**



MKS 250 N



MKS 255 N



MKS 275 N

Typ	MKS 250 N	MKS 255 N	MKS 275 N
Objednací číslo	3620251	3620253	3620275
Cena bez DPH	47 990 Kč	49 990 Kč	55 990 Kč
Příkon motoru	900 W	950/1 320 W	1 100/1 500 W
Napětí	230 V	400 V	400 V
Otáčky	40 ot/min	40/80 ot/min	40/80 ot/min
Rozsah upnutí	100 mm	100 mm	105 mm
Ø pilového kotouče	Ø 250 mm	Ø 250 mm	Ø 275 mm
Pracovní výška s podstavcem	970 mm	970 mm	970 mm
Rozměry	800 × 830 × 755 mm	800 × 830 × 755 mm	830 × 900 × 1 025 mm
Hmotnost	83 kg	83 kg	98 kg

Řezný výkon MKS 250 N / MKS 255 N (mm)

	●	○	□	▭
90°	40	70	70 × 70	55 × 95
± 45°	35	65	55 × 55	50 × 60

Řezný výkon MKS 275 N (mm)

	●	○	□	▭
90°	45	65	65 × 65	85 × 60
± 45°	40	60	40 × 40	40 × 60

Okružní pily na kov

- ▶ **MKS 315 V / 316 V / 350 V** – hlava stroje otočná o -45° a $+60^\circ$
- ▶ **MKS 350 H** – hlava stroje otočná o $\pm 45^\circ$
- ▶ Převody do pomala běží v olejové lázni
- ▶ Membránové chladicí čerpadlo s filtrem
- ▶ Rychloupínací, podélně posuvný svěrák
- ▶ Nastavitelná kluzná spojka pomáhá vyloučit prasknutí pilového kotouče
- ▶ **Pilový kotouč není součástí dodávky**

MKS 316 V

- ▶ S nízkými otáčkami je vhodná pro zpracování ušlechtilé oceli

Funkce poloautomatu MKS 350 H:

- ▶ Utažení svěráku a spuštění motoru
- ▶ Spuštění pily do řezu
- ▶ Vypnutí motoru a návrat hlavy pily do výchozí polohy
- ▶ Otevření svěráku



MKS 315 V / 316 V



MKS 350 V



Poloautomatická pila MKS 350 H

Typ	Manuální pila MKS 315 V	Manuální pila MKS 316 V	Manuální pila MKS 350 V	Poloautomatická pila MKS 350 H
Objednací číslo	3622315	3622316	3622350	3620352
Cena bez DPH	169 990 Kč	164 990 Kč	214 990 Kč	219 990 Kč
Příkon motoru	1 300 / 1 800 W	1 300 / 1 900 W	1 900 / 2 500 W	1 800 / 2 400 W
Otáčky	33/66 ot/min	17/34 ot/min	36/72 ot/min	40/80 ot/min
Rozsah upnutí	160 mm	160 mm	185 mm	120 mm
Ø pil. kotouče	Ø 315 mm	Ø 315 mm	Ø 350 mm	Ø 350 mm
Pracovní výška	910 mm	910 mm	900 mm	1040 mm
Rozměry (mm)	1 500 × 650 × 1 700	1 500 × 650 × 1 700	1 050 × 1 000 × 1 850	1 000 × 1 200 × 1 475
Hmotnost	270 kg	270 kg	450 kg	280 kg

Řezný výkon MKS 350 H (mm)

	●	○	□	▭
90°	60	110	100 × 100	120 × 80
± 45°	55	80	80 × 80	80 × 80

Řezný výkon MKS 315 V / 316 V (mm)

	●	○	□	▭
90°	70	100	90 × 90	135 × 80
± 45°	70	100	90 × 90	100 × 80
+ 60°	70	80	70 × 70	70 × 80

Řezný výkon MKS 350 V (mm)

	●	○	□	▭
90°	100	100	90 × 90	170 × 90
± 45°	100	100	90 × 90	125 × 90
+ 60°	90	90	90 × 90	90 × 90

- ▶ Nastavitelná kluzná spojka (od modelu MKS 315 R) pomáhá vyloučit prasknutí pilového kotouče
- ▶ **MKS 316 R a MKS 351 s nízkými otáčkami jsou vhodné pro zpracování ušlechtilé oceli**
- ▶ **Pilový kotouč a podstavec nejsou součástí dodávky**



MKS 315 N



MKS 315 R / 316 R



MKS 350 / 351
Podstavec stroje a pilový kotouč není součástí dodávky (viz volitelné příslušenství).

Typ	MKS 315 N	MKS 315 R	MKS 316 R	MKS 350	MKS 351
Objednávací číslo	3620303	3621315	3621316	3621350	3621351
Cena bez DPH	87 990 Kč	99 990 Kč	99 990 Kč	109 990 Kč	114 990 Kč
Příkon motoru	1 500 / 2 200 W	1 500 / 2 200 W	1 320 / 1 910 W	1 800 / 2 400 W	1 500 / 2 200 W
Napětí	400 V	400 V	400 V	400 V	400 V
Otáčky	40/80 ot/min	40/80 ot/min	20/40 ot/min	40/80 ot/min	20/40 ot/min
Rozsah upnutí	120 mm	120 mm	120 mm	120 mm	120 mm
Ø pil. kotouče	Ø 315 mm	Ø 315 mm	Ø 315 mm	Ø 350 mm	Ø 350 mm
Pracovní výška s podst.	970 mm	970 mm	970 mm	1 025 mm	1 025 mm
Rozměry v mm	1 000 x 1 150 x 1 475	1 000 x 1 150 x 1 475	1 000 x 1 150 x 1 475	1 000 x 1 200 x 1 475	1 000 x 1 200 x 1 475
Hmotnost	150 kg	170 kg	170 kg	210 kg	210 kg

Řezný výkon MKS 315 N (mm)					
	●	○	□	▭	
90°	55	90	80 × 80	115 × 70	
± 45°	50	80	70 × 70	70 × 70	
Řezný výkon MKS 315 R / 316 R (mm)					
	●	○	□	▭	
90°	65	90	85 × 85	120 × 70	
± 45°	60	80	70 × 70	80 × 70	
Řezný výkon MKS 350 / 351 (mm)					
	●	○	□	▭	
90°	60	110	100 × 100	120 × 80	
± 45°	55	80	80 × 80	80 × 80	

Příslušenství pro okružní pily na kov

HKS 230	Obj. číslo	Cena bez DPH
Pilový kotouč pro ocel	Ø 230 x 2,0 x 25,4 mm, 48 z	3850231 99 990 Kč
Pilový kotouč pro hliník	Ø 230 x 2,4 x 25,4 mm, 80 z	3850232 1 849 Kč
Pilový kotouč pro nerez	Ø 230 x 1,8 x 25,4 mm, 60 z	3850233 1 919 Kč
HKS 320		
Pilový kotouč pro ocel	Ø 320 x 2,2 x 25,4 mm, 84 z	3853204 3 790 Kč
Pilový kotouč pro nerez	Ø 320 x 2,2 x 25,4 mm, 80 z	3853203 3 990 Kč
MTS 356		
Pilový kotouč pro ocel	Ø 355 x 2,4 x 25,4 mm, 80 z	3853504 3 990 Kč
Pilový kotouč pro hliník	Ø 355 x 2,4 x 25,4 mm, 80 z	3853502 3 490 Kč
Pilový kotouč pro nerez	Ø 355 x 2,4 x 25,4 mm, 90 z	3853503 4 390 Kč
Pilový kotouč pro ocel	Ø 305 x 2,4 x 25,4 mm, 90 z	3853505 4 190 Kč
MKS 250 N, MKS 255 N		
Pilový kotouč HSS, DM05	Ø 250 x 2 x 32 mm, 200 z, t=4 mm	3652504 2 190 Kč
Pilový kotouč HSS, DM05	Ø 250 x 2 x 32 mm, 128 z, t=6 mm	3652506 2 190 Kč
MKS 275 N		
Pilový kotouč HSS, DM05	Ø 275 x 2,5 x 32 mm, 220 z, t=4 mm	3652754 2 490 Kč
Pilový kotouč HSS, DM05	Ø 275 x 2,5 x 32 mm, 140 z, t=6 mm	3652756 2 490 Kč
Pilový kotouč HSS, DM05	Ø 275 x 2,5 x 32 mm, 110 z, t=8 mm	3652758 2 490 Kč
MKS 315 N, MKS 315 R, MKS 316 R		
Pilový kotouč HSS, DM05	Ø 315 x 2,5 x 32 mm, 240 z, t=4 mm	3653154 3 990 Kč
Pilový kotouč HSS, DM05	Ø 315 x 2,5 x 32 mm, 160 z, t=6 mm	3653156 3 990 Kč
Pilový kotouč HSS, DM05	Ø 315 x 2,5 x 32 mm, 120 z, t=8 mm	3653158 3 990 Kč
Pilové kotouče na nerez MKS 315 R		
Pilový kotouč HSS-E	Ø 315 x 2,5 x 32 mm, 240 z, t=4 mm	3653254 5 590 Kč
Pilový kotouč HSS-E	Ø 315 x 2,5 x 32 mm, 160 z, t=6 mm	3653256 5 590 Kč
MKS 350, MKS 351, MKS 350 H		
Pilový kotouč HSS, DM05	Ø 350 x 2,5 x 32 mm, 280 z, t=4 mm	3653504 4 490 Kč
Pilový kotouč HSS, DM05	Ø 350 x 2,5 x 32 mm, 180 z, t=6 mm	3653506 4 490 Kč
Pilové kotouče na nerez MKS 351		
Pilový kotouč HSS-E	Ø 350 x 2,5 x 32 mm, 280 z, t=4 mm	3653514 6 690 Kč

Pilový kotouč HSS-E	Ø 350 x 2,5 x 32 mm, 180 z, t=6 mm	3653516	6 690 Kč
MKS 315 V, MKS 316 V			
Pilový kotouč HSS, DM05	Ø 315 x 2,5 x 32 mm, 240 z, t=4 mm	3653154	3 990 Kč
Pilový kotouč HSS, DM05	Ø 315 x 2,5 x 32 mm, 160 z, t=6 mm	3653156	3 990 Kč
Pilový kotouč HSS, DM05	Ø 315 x 2,5 x 32 mm, 120 z, t=8 mm	3653158	3 990 Kč
Pilové kotouče na nerez MKS 316 V			
Pilový kotouč HSS-E	Ø 315 x 2,5 x 32 mm, 240 z, t=4 mm	3653254	5 590 Kč
Pilový kotouč HSS-E	Ø 315 x 2,5 x 32 mm, 160 z, t=6 mm	3653256	5 590 Kč
MKS 350 V			
Pilový kotouč HSS, DM05	Ø 350 x 2,5 x 32 mm, 280 z, t=4 mm	3653504	4 490 Kč
Pilový kotouč HSS, DM05	Ø 350 x 2,5 x 32 mm, 180 z, t=6 mm	3653506	4 490 Kč
Pilový kotouč HSS, DM05	Ø 350 x 2,5 x 32 mm, 140 z, t=8 mm	3653508	4 490 Kč
Pilový kotouč HSS, DM05	Ø 350 x 2,5 x 32 mm, 110 z, t=10 mm	3653510	4 490 Kč
LMS 400, LMS 400 P, LMS 400 H			
Pilový kotouč HM	Ø 400 x 4,0 x 32 mm, 96 z	3654048	5 590 Kč

Podstavec	Obj. číslo	Cena bez DPH
Podstavec pro pily MKS 250 / 255 / 275	3642571	5 490 Kč
Podstavec pro pily MKS 315 / 350 / 351	3643171	5 490 Kč

Mikrodávkovací přístroje	Obj. číslo	Cena bez DPH
Mikrodávkovací přístroj MD 11	3608011	12 990 Kč
Mikrodávkovací přístroj MD 12	3608012	17 990 Kč
Náplň pro mikrodávkovací přístroje	3608020	2 490 Kč



Magnetický sběrač třísek „Chipmag“
K odstraňování třísek při řezání, vrtání atd. Univerzální a rychlé použití na obtížné přístupných místech.
Objednávací číslo 3850010
Cena bez DPH 1 599 Kč

Pily na lehké kovy LMS 400 / LMS 400 P / LMS 400 H

Manuální a poloautomatické okružní pily na lehké kovy.

- ▶ Okružní pily pro řezání plného materiálu a profilů z hliníku a slitin lehkých kovů
- ▶ Otočný talíř a hřídel pily uloženy na ložiskách
- ▶ Dva ruční (LMS 400) nebo pneumatické (LMS 400 P / 400 H) svěráky s upínacími čelistmi s teflonovým povrchem
- ▶ Délkový doraz 500 mm

LMS 400 – manuální pila

- ▶ Hlava pily je otočná o $\pm 45^\circ$ a sklopná o 45° vlevo
- ▶ Dva ruční svěráky
- ▶ Ovládací rukojeť s bezpečnostním vypínačem
- ▶ **Pilový kotouč a podstavec není součástí dodávky**

LMS 400 P – manuální pila s pneumatickým svěrákem ovládaným nožním pedálem

Provedení jako LMS 400, navíc:

- ▶ Pneumatické svěráky s nožním ovládním
- ▶ Podpěrné rameno materiálu s válečkem
- ▶ **Pilový kotouč a podstavec není součástí dodávky**

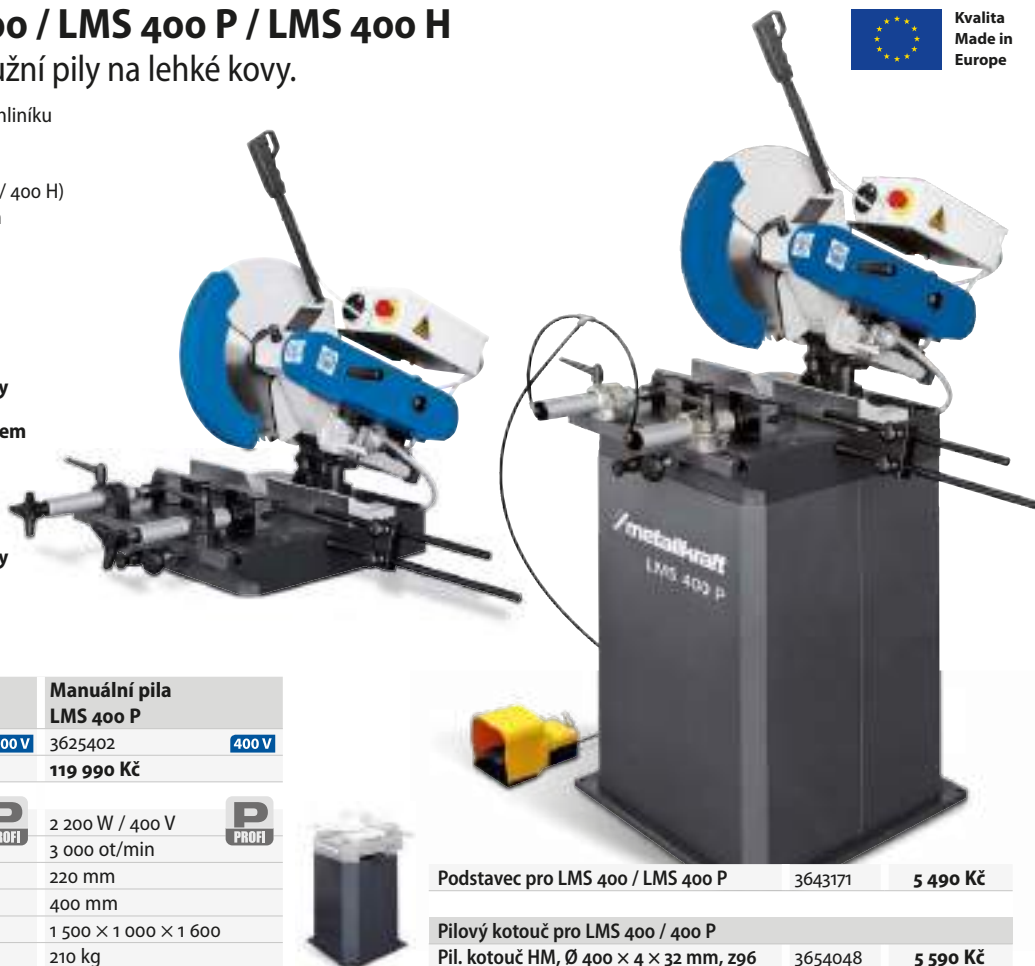

Typ	Manuální pila LMS 400	Manuální pila LMS 400 P
Objednávací číslo	3625400	3625402
Cena bez DPH	99 990 Kč	119 990 Kč
Příkon motoru	2 200 W / 400 V	2 200 W / 400 V
Otáčky	3 000 ot/min	3 000 ot/min
Rozsah upnutí	220 mm	220 mm
Ø pilového kotouče	400 mm	400 mm
Rozměry (mm)	1 500 × 1 000 × 900	1 500 × 1 000 × 1 600
Hmotnost	160 kg	210 kg

Podstavec pro LMS 400 / LMS 400 P 3643171 5 490 Kč

Pilový kotouč pro LMS 400 / 400 P
Pil. kotouč HM, Ø 400 × 4 × 32 mm, z96 3654048 5 590 Kč

Podávací stojany MS 3 / MS 3 V

Pro podávání těžkých a rozměrných materiálů.

Válečkové tratě MSR 4 / MSR 7 / MSR 10

S pracovní délkou 1, 2 a 3 m pro podávání těžkých a rozměrných materiálů.



Typ	MS 3	MS 3 V
Objednávací číslo	3660700	3660705
Cena bez DPH	2 890 Kč	2 890 Kč
Šířka válečků	400 mm	2 × 125 mm
Max. nosnost	400 kg	400 kg
Výška stojanu	590 – 970 mm	
Hmotnost	10 kg	10 kg



Typ	MSR 4	MSR 7	MSR 10
Pracovní výška		650 – 950 mm	
Objednávací číslo	3357610	3357611	3357613
Cena bez DPH	5 990 Kč	10 490 Kč	19 490 Kč

Typ	MSR 4H	MSR 7H	MSR 10H
Pracovní výška		660 – 1 050 mm	
Objednávací číslo	3357001	3357002	3357003
Cena bez DPH	7 490 Kč	10 990 Kč	19 990 Kč

Rozměr válečků	360 × Ø 60 mm		
Šířka	440 mm		
Délka	1 000 mm	2 000 mm	3 000 mm
Max. nosnost	500 kg	700 kg	
Hmotnost / H	30 / 33 kg	58 / 61 kg	79 / 83 kg



Výměnné válečky s PVC povrchem, 3 ks se stojanem
Objednávací číslo: 3357609
Cena bez DPH: 3 990 Kč



Prodloužení stolu MSR 1
Objednávací číslo: 3357006
Cena bez DPH: 3 790 Kč



Připojovací deska
Objednávací číslo: 3357005
Cena bez DPH: 3 090 Kč

Kotoučové pily na lehké kovy ULMS

Poloautomatické stroje se stoupajícím pilovým kotoučem. Spolehlivé a účinné.

- ▶ Pro řezání hliníkových a plastových profilů
- ▶ Řezy po úhlem -45° až $+45^\circ$
- ▶ Plynulá regulace rychlosti vyjždění kotouče
- ▶ Pneumatické svislé i vodorovné upínače
- ▶ Spouštění pomocí obouřučního ovládání
- ▶ Vestavěné mikrodávkovací zařízení maziva



ULMS 420

- ▶ Válečková trať není součástí dodávky.



Ovládací prvky zleva:

Levý START řezání, Mikrodávkovací zařízení, Motor ZAP, Motor VYP, Nouzový vypínač, Upnutí, pravý START řezání

Typ	ULMS 420	ULMS 500	ULMS 600
Obj. číslo	3627420	3627500	3627600
Cena bez DPH	189 990 Kč	249 990 Kč	329 990 Kč

	420 mm	500 mm	600 mm
Průměr pilového kotouče	420 mm	500 mm	600 mm
Upínací průměr / tloušťka kotouče	30 mm / 4,0 mm		30 mm / 4,7 mm
Otáčky pilového kotouče	2 900 ot/min	2 347 ot/min	2 193 ot/min
Úhel řezu	$-45^\circ / -30^\circ / -22,5^\circ / -15^\circ / 0^\circ / 15^\circ / 22,5^\circ / 30^\circ / 45^\circ$		
Příkon motoru		3 kW / 400 V	
Pneumatický tlak		6 – 8 bar	
Spotřeba vzduchu cca	38 l/min	38 l/min	58 l/min
Průměr odsávacího nátrubku		120 mm	
Hladina akustického tlaku		92 dB(A)	
Rozměry stroje (d x š x v) v mm	795 x 1080 x 1325	855 x 1135 x 1360	945 x 1 230 x 1 675
Hmotnost	213 kg	229 kg	331 kg

NOVINKA

Řezný výkon ULMS 420

90°	120 x 120 mm
$\pm 45^\circ$	100 x 100 mm

Řezný výkon ULMS 500

90°	155 x 155 mm
$\pm 45^\circ$	130 x 130 mm

Řezný výkon ULMS 600

90°	195 x 195 mm
$\pm 45^\circ$	180 x 180 mm



Délkové odměřování LMS

Digitální odměřování pro válečkové tratě.

K přesnému nastavení délky řezaného materiálu.



Obr.: Délkové odměřování LMS 10 na válečkové trati MSR 4.

- ▶ Systém měření pomocí magnetické pásky
- ▶ Vysoká opakovaná přesnost nastavení 0,1 mm
- ▶ Automatické zapnutí
- ▶ Doraz materiálu pro menší kusy
- ▶ Posuvný levý i pravý doraz, vyklapitelný
- ▶ Při delší pauze dojde k uložení poslední hodnoty a automatickému vypnutí
- ▶ Přesnost $\pm 0,025 + 0,02 \times$ měřená délka [m]

Typ	LMS 10	LMS 20	LMS 30	LMS 40
Objednací číslo	3383851	3383852	3383853	3383854
Cena bez DPH	26 990 Kč	29 990 Kč	33 990 Kč	36 990 Kč
Délka odměřovací lišty	1 000 mm	2 000 mm	3 000 mm	4 000 mm
Pracovní délka	830 mm	1 830 mm	2 830 mm	3 830 mm



Suport

- ▶ Vyměnitelná suchá ložiska s dlouhou životností
- ▶ Lehce pohyblivý
- ▶ S přesným vedením
- ▶ Snadná montáž



Digitální LCD displej

- ▶ Přepínání mezi mm/palce/úhel.
- ▶ Přepínání mezi absolutním a přírůstkovým režimem měření
- ▶ Vynulování
- ▶ ABS režim, rychlá kalibrace

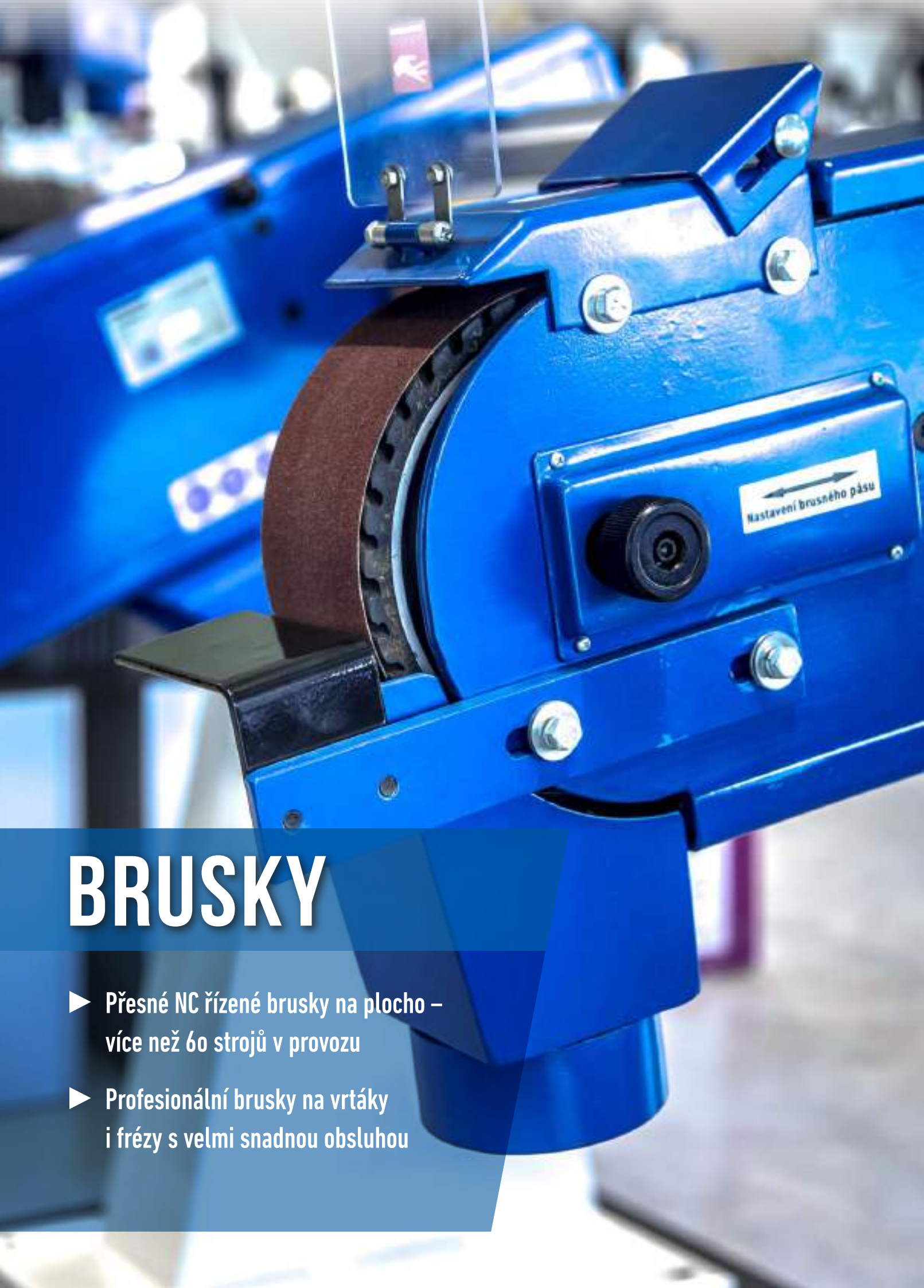

BRUSKY

- ▶ Přesné NC řízené brusky na plocho – více než 60 strojů v provozu
- ▶ Profesionální brusky na vrtáky i frézy s velmi snadnou obsluhou

Dvoukotoučové brusky OPTI grind® GU 15 / GU 18 / GU 20 / GU 25 / GU 30

Kvalitní výrobek pro řemesla a průmysl.

- ▶ Bezúdržbový motor
- ▶ Kryt je tlakový hliníkový odlitek
- ▶ Stabilní přestavitelná opěra obrobku
- ▶ Gumové podložky pro tlumení vibrací

- ▶ Dva univerzální korundové kotouče K36P / K80N
- ▶ Vyvážený rotor s kvalitními kuličkovými ložisky zajišťuje dlouhou trvanlivost a tichý chod
- ▶ Stabilní, přestavitelná opěrka obrobku, ochranné štítky z nerozbitného materiálu



GU 15



GU 18



GU 20

Typ	GU 15	GU 18	GU 20	GU 25	GU 30
Objednací číslo	3101505	3101510	3101515	-	-
Cena bez DPH	4 390 Kč	4 890 Kč	5 990 Kč	-	-
Objednací číslo	-	-	3101520	3101525	3101530
Cena bez DPH	-	-	6 590 Kč	9 490 Kč	27 990 Kč

Rozměr kotouče	Ø 150 × 20 mm	Ø 175 × 25 mm	Ø 200 × 30 mm	Ø 250 × 40 mm	Ø 300 × 50 mm
Upnutí kotouče	Ø 16 mm	Ø 32 mm	Ø 32 mm	Ø 32 mm	Ø 75 mm
Otáčky motoru	2 850 ot/min	2 850 ot/min	2 850 ot/min	2 850 ot/min	1 450 ot/min
Obvodová rychlost kotouče	22 m/s	26 m/s	30 m/s	37 m/s	23 m/s
Příkon motoru	450 W / 230 V	450 W / 230 V	600 W	1 500 W / 400 V	2 200 W / 400 V
Hlavní rozměry	389 × 206 × 266 mm	389 × 233 × 279 mm	495 × 261 × 331 mm	471 × 319 × 365 mm	680 × 375 × 394 mm
Hmotnost	10,7 kg	12,3 kg	18,5 kg	32,5 kg	50 kg



GU 25



GU 30

Brusné kotouče drsné K 36	Obj. číslo	Cena bez DPH
Ø 150 × 20, Ø 16 mm	3107150	249 Kč
Ø 175 × 20, Ø 32 mm	3107180	369 Kč
Ø 175 × 25, Ø 32 mm	3107180	369 Kč
Ø 200 × 25, Ø 32 mm	3107200	349 Kč
Ø 200 × 30, Ø 32 mm	3107210	449 Kč
Ø 250 × 40, Ø 32 mm	3107250	749 Kč
Ø 300 × 50, Ø 75 mm	3107270	1 649 Kč

Brusné kotouče jemné K 80	Obj. číslo	Cena bez DPH
Ø 150 × 20, Ø 16 mm	3107155	249 Kč
Ø 175 × 20, Ø 32 mm	3107185	369 Kč
Ø 175 × 25, Ø 32 mm	3107185	369 Kč
Ø 200 × 25, Ø 32 mm	3107205	359 Kč
Ø 200 × 30, Ø 32 mm	3107215	449 Kč
Ø 250 × 40, Ø 32 mm	3107255	769 Kč
Ø 300 × 50, Ø 75 mm	3107275	1 649 Kč

Orovnávač kotouče	3101821	199 Kč
-------------------	---------	--------

Kombinované brusky s korundovým a drátěným kotoučem GU 15 B / GU 18 B / GU 20 B / GU 25 B

- ▶ Bezúdržbový motor pro trvalé použití
- ▶ Tělo brusky je ze slitiny hliníku
- ▶ Velká upevňovací příruba zajišťuje vysokou přesnost oběhu kotouče
- ▶ Doraz pro rychlé a pohodlné broušení
- ▶ Sklopný ochranný kryt kartáče
- ▶ Nátrubek pro připojení odsávání



GU 25 B

Rozsah dodávky

- ▶ Brusný kotouč hrubý K 36
- ▶ Drátěný kotouč, tloušťka drátu 0,3 mm

← Brusné kartáče	Obj. číslo	Cena bez DPH
Tloušťka drátu 0,3 mm		
Ø 150 × 20 mm / Ø 16 mm	3107425	499 Kč
Ø 175 × 20 mm / Ø 32 mm	3107430	549 Kč
Ø 200 × 25 mm / Ø 32 mm	3107435	799 Kč
Ø 250 × 30 mm / Ø 32 mm	3107440	949 Kč

↙ Brusné pásy 75 × 760 mm, zirkon pro GU 20 S	Obj. číslo	Cena bez DPH
P 40	BP0762075040Z	89 Kč
P 60	BP0762075060Z	89 Kč
P 80	BP0762075080Z	89 Kč
P 120	BP0762075120Z	89 Kč
↙ Brusné pásy 75 × 1 015 mm, zirkon pro GU 25 S		
P 40	BP1015075040Z	99 Kč
P 60	BP1015075060Z	99 Kč
P 80	BP1015075080Z	99 Kč
P 120	BP1015075120Z	99 Kč

Brusné kotouče jemné/drsné
Viz kotouče pro brusky GU na straně 99.

Typ	GU 15 B	HOBBY	GU 18 B	HOBBY	GU 20 B	HOBBY	GU 25 B	HOBBY
Objednáací číslo (230 V)	3101600		3101605		3101610		-	
Cena bez DPH	5 790 Kč		5 990 Kč		6 990 Kč		-	
Objednáací číslo (400 V)	-		-		3101615	400 V	3101620	400 V
Cena bez DPH	-		-		7 490 Kč		10 490 Kč	

Příkon motoru	450 W / 230 V	450 W / 230 V	600 W	1,5 kW / 400 V
Brusný kotouč	Ø 150 × 20 mm / Ø 16 mm	Ø 175 × 25 mm / Ø 32 mm	Ø 200 × 30 mm / Ø 32 mm	Ø 250 × 40 mm / Ø 32 mm
Otáčky	2 850 ot/min	2 850 ot/min	2 850 ot/min	2 850 ot/min
Rozměry (d × š × v)	495 × 305 × 305 mm	495 × 305 × 305 mm	580 × 345 × 335 mm	650 × 380 × 385 mm
Hmotnost	11 kg	13 kg	17 kg	30 kg

Kombinované brusky s kotoučem a pásovým adaptérem GU 20 S / GU 25 S



- ▶ Brusný pás na grafitovém podkladu
- ▶ Doraz umožňuje rychlé a pohodlné broušení obrobku
- ▶ Seřízení chodu brusného pásu pomocí šroubu
- ▶ Korundový brusný kotouč a brusný pás součástí dodávky

Typ	GU 20 S	HOBBY	GU 25 S	HOBBY
Objednáací číslo (230 V)	3101570		-	
Cena bez DPH	10 490 Kč		-	
Objednáací číslo (400 V)	3101575	400 V	3101580	400 V
Cena bez DPH	9 990 Kč		13 490 Kč	

Rozměr brusného kotouče	200 × 30 / Ø 32 mm	250 × 40 / Ø 32 mm
Rozměry brusného pásu	75 × 762 mm	75 × 1 016 mm
Rychlost brusného pásu	16 m/s	16 m/s
Obvodová rychlost kotouče	30 m/s	37 m/s
Rozsah naklonění adaptéru	0° – 90°	0° – 90°
Průměr odsávacího nátrubku	Ø 32 mm	Ø 32 mm
Rozměry brusné podložky	87 × 180 mm	87 × 305 mm
Otáčky motoru	2 850 ot/min	2 850 ot/min
Příkon motoru	600 W	1 500 W / 400 V
Rozměry	501 × 261 × 459 mm	514 × 319 × 596 mm
Hmotnost	20,7 kg	31,5 kg

Leštičky OPTi grind® GU 20 P / GU 25 P Robustní stroje na leštění kovu.

- ▶ Měkký a tvrdý leštící kotouč
- ▶ Bezúdržbový motor, vyvážený rotor s kvalitními kuličkovými ložisky
- ▶ Gumové podložky pro tlumení vibrací



Typ	GU 20 P	HOBBY	GU 25 P	HOBBY
Objednáací číslo (230 V)	3101540		-	
Cena bez DPH	5 490 Kč		-	
Objednáací číslo (400 V)	3101545	400 V	3101550	400 V
Cena bez DPH	5 990 Kč		7 990 Kč	

Rozměr kotouče / upnutí	200 × 20 / Ø 16 mm	250 × 25 / Ø 20 mm
Otáčky motoru	2 850 ot/min	2 850 ot/min
Obvodová rychlost kotouče	30 m/s	37 m/s
Příkon motoru	600 W	1 500 W / 400 V
Rozměry	545 × 200 × 262 mm	555 × 250 × 296 mm
Hmotnost	10,6 kg	17,4 kg

Leštící kotouče měkké	Obj. číslo	Cena bez DPH
Ø 200 × 20 mm / Ø 16 mm	3107320	499 Kč
Ø 250 × 25 mm / Ø 20 mm	3107330	599 Kč
Leštící kotouče tvrdé		
Ø 200 × 20 mm / Ø 16 mm	3107321	499 Kč
Ø 250 × 25 mm / Ø 20 mm	3107331	599 Kč

Podstavec GU 1 s cyklonovým odsáváním

- ▶ Stablní podstavec s vestavěným cyklonovým odsáváním
- ▶ Odkládací police
- ▶ Hluková izolace
- ▶ Držák pro pracovní lampu LED 3-500
- ▶ **Automatické spuštění/vypnutí se zpožděním 2 – 3 s.**
- ▶ **Flexibilní kovové hadice nejsou součástí dodávky**



Podstavec GU 1 s odsáváním pro brusky řady GU

- ▶ Frekvenční měnič Siemens
- ▶ Stablní podstavec s vestavěným cyklonovým odsáváním
- ▶ Odkládací police
- ▶ Hluková izolace
- ▶ Držák pro pracovní lampu LED 3-500
- ▶ **Automatické spuštění/vypnutí se zpožděním 2 – 3 s.**
- ▶ **Bez brusky, nutno objednat samostatně zároveň při objednávce (není možná dodatečná montáž)**
- ▶ **Flexibilní kovové hadice nejsou součástí dodávky**



Vyobrazenou brusku, lampu a kovové hadice je nutné objednat samostatně.

Typ	GU 1 (230 V)	GU 1 (400 V)
Obj. číslo	3107110	3107109 400 V
Cena bez DPH	21 990 Kč	21 990 Kč

El. připojení	230 V	400 V
Příkon motoru	1,3 kW	
Otáčky	29 000 ot/min	
Průtok vzduchu	2,3 m ³ /min	
Rozměry	477 × 340 × 805 mm	
Hmotnost	40 kg	

Odsávací hadice kovové, 2 ks 3107111 **1 099 Kč**

- ▶ Flexibilní odsávací hadice pro GU 1



Vario jednotka Obj. číslo **Cena bez DPH**

Výkon motoru do 0,6 kW 3491510 **51 990 Kč**

Vhodná pro brusky GU 20 (S/B), pouze 400 V

Výkon motoru do 1,5 kW 3491530 **51 990 Kč**

Vhodná pro brusky GU 25 (S/B)

Odsávací hadice kovové, 2 ks 3107111 **1 099 Kč**

- ▶ Flexibilní odsávací hadice pro GU 1



Nástěnný držák pro brusky 3107050 **1 599 Kč**

- ▶ Vhodný pro GU 20 – GU 25
- ▶ Nádobka na vodu
- ▶ Rozměry: 280 × 300 × 230 mm



Stojan pro brusky 3107118 **4 790 Kč**

- ▶ Pro brusky GU 20 – GU 25
- ▶ Rozměry (d × š × v): 320 × 270 × 820 mm



Masivní podstavec GU 4 3107119 **11 990 Kč**

- ▶ S nádobkou na vodu
- ▶ Rozměry 500 × 420 × 770 mm
- ▶ Hmotnost 30 kg



Průmyslové dvoukotoučové brusky na kov GZ D

Provedení DD s podstavcem a vestavěným odsáváním.

- ▶ Vysoká vlastní hmotnost eliminuje již tak nízké vibrace
- ▶ Jsou vhodné i pro velmi vysoké síly působící na brusné kotouče
- ▶ Bezúdržbový motor s dlouhou životností a klidným chodem
- ▶ Tělo brusky z šedé litiny
- ▶ Ochranné kryty proti jiskrám
- ▶ Stabilní, přestavitelné opěrky obrobku
- ▶ **Brusné kotouče nejsou součástí dodávky**
- ▶ **Podstavec není součástí dodávky**

Provedení GZ DD

- ▶ Vestavěné odsávání s hliníkovým ventilátorem a samočisticími lopatkami
- ▶ Pytel na prach ze samozhášecí látky
- ▶ Stabilní podstavec s odpadním žlabem



Made in Europe



GZ 20 D



GZ 40 D
Vyobrazený podstavec není součástí dodávky (viz volitelné příslušenství).



GZ 25 DD

Typ	GZ 20 D	GZ 25 D	GZ 30 D	GZ 40 D
Objednací číslo	3091010	3091015	3091020	3091025
Cena bez DPH	18 990 Kč	27 990 Kč	38 990 Kč	119 990 Kč
Typ	GZ 20 DD	GZ 25 DD	GZ 30 DD	-
Objednací číslo	3091040	3091045	3091050	-
Cena bez DPH	44 990 Kč	56 990 Kč	69 990 Kč	-
Příkon motoru	0,75 kW / 400 V	1,1 kW / 400 V	1,5 kW / 400 V	4,4 kW / 400 V
Rozměr brusného kotouče	Ø 200 × 25 mm, Ø 20 mm	Ø 250 × 30 mm, Ø 25 mm	Ø 300 × 35 mm, Ø 30 mm	Ø 400 × 50 mm, Ø 40 mm
Otáčky	2 800 ot/min	1 400 ot/min	1 400 ot/min	1 400 ot/min
Rozměry GZ D / C	550 × 290 × 360 mm	670 × 340 × 410 mm	810 × 420 × 560 mm	980 × 600 × 660 mm
Rozměry GZ DD / CD	800 × 710 × 1 300 mm	800 × 710 × 1 300 mm	810 × 1 200 × 1 300 mm	-
Hmotnost GZ D / C	25 kg	44,8 kg	64,5 kg	168 kg
Hmotnost GZ DD / CD	63,7 kg	91 kg	124 kg	-

Kombinované průmyslové brusky na kov GZ C s drátěným kotoučem

Verze CD s podstavcem a vestavěným odsáváním.

- Brusný kotouč a kartáč nejsou součástí dodávky
- Podstavec není součástí dodávky



GZ 20 C
Vyobrazený brusný a drátěný kotouč nejsou součástí dodávky (viz volitelné příslušenství).

GZ 40 C
Vyobrazený brusný a drátěný kotouč a podstavec nejsou součástí dodávky (viz volitelné příslušenství).

Průmyslová leštička na kov GZ 40 P

- Leštící kotouče a podstavec nejsou součástí dodávky



GZ 40 P
Vyobrazené leštící kotouče a podstavec nejsou součástí dodávky (viz volitelné příslušenství).

Typ	GZ 20 C	GZ 25 C	GZ 40 C
Objednací číslo	3091070 400 V	3091075 400 V	3091079 400 V
Cena bez DPH	21 990 Kč	30 990 Kč	129 990 Kč
Typ	GZ 20 CD	GZ 25 CD	-
Objednací číslo	3091080 400 V	3091085 400 V	-
Cena bez DPH	46 990 Kč	59 990 Kč	-

Příkon motoru	0,75 kW / 400 V	1,1 kW / 400 V	4,4 kW / 400 V
Rozměr brusného kotouče	Ø 200 × 25 mm, Ø 20 mm	Ø 250 × 30 mm, Ø 25 mm	Ø 400 × 50 mm, Ø 40 mm
Otáčky	2 800 ot/min	1 400 ot/min	1 400 ot/min
Rozměry GZ D / C	650 × 300 × 360 mm	850 × 340 × 410 mm	1 200 × 660 × 580 mm
Rozměry GZ DD / CD	900 × 710 × 1 300 mm	850 × 1 200 × 1 300 mm	-
Hmotnost GZ D / C	26,5 kg	40,7 kg	144 kg
Hmotnost GZ DD / CD	65 kg	87 kg	-

Typ	GZ 40 P
Objednací číslo	3091130 400 V
Cena bez DPH	134 990 Kč

Příkon motoru	4,4 kW / 400 V
Rozměr leštícího kotouče	Ø 350 × 35 mm, Ø 30 mm
Otáčky	1 400 ot/min
Rozměry	1 390 × 530 × 580 mm
Hmotnost	110 kg



Brusné kotouče pro GZ 20 C/CD, GZ 20 D/DD		
K 36	3098121	1 049 Kč
K 60	3098123	1 049 Kč
K 80	3098125	1 049 Kč
Brusné kotouče pro GZ 25 D/DD, GZ 25 C/CD		
K 36	3098131	2 090 Kč
K 60	3098133	2 090 Kč
K 80	3098135	2 090 Kč

Brusné kotouče pro GZ 30 D/DD		
K 36	3098141	3 890 Kč
K 60	3098143	3 890 Kč
K 80	3098145	3 890 Kč
Brusné kotouče pro GZ 40 C/D		
K 36	3098150	7 690 Kč
K 60	3098152	7 690 Kč
K 80	3098154	7 690 Kč



Drátěné kartáče pro GZ 20 C/CD		
Drát Ø 0,35 mm	3098081	1 199 Kč
Drát Ø 0,5 mm	3098082	1 399 Kč
Drátěné kartáče pro GZ 25 C/CD		
Drát Ø 0,35 mm	3098086	1 899 Kč
Drát Ø 0,5 mm	3098087	2 290 Kč
Drátěné kotouče pro GZ 40 C		
Drát Ø 0,2 mm	3098092	4 490 Kč
Drát Ø 0,35 mm	3098093	4 490 Kč



Leštící kotouče pro GZ 40 P		
350 × 35 mm, měkký	3107340	1 699 Kč
350 × 35 mm, tvrdý	3107341	1 699 Kč



Podstavec pro GZ

Podstavec pro GZ 20 C/D	3091120	6 990 Kč
Bez odsávání, rozměry (d × š × v): 400 × 370 × 760 mm, hmotnost 33 kg (betonová zátěž)		
Podstavec pro GZ 25 C/D	3091122	8 490 Kč
Bez odsávání, rozměry (d × š × v): 460 × 430 × 760 mm, hmotnost 40 kg (betonová zátěž)		
Podstavec pro GZ 30 D	3091124	9 490 Kč
Bez odsávání, rozměry (d × š × v): 460 × 430 × 760 mm, hmotnost 52 kg (betonová zátěž)		
Podstavec pro GZ 40 C/D/P	3107123	12 990 Kč
Bez odsávání, rozměry (d × š × v): 500 × 420 × 770 mm, prázdňná hmotnost 33 kg (bez betonové zátěže)		

Satinovací bruska SM 100

K broušení, leštění, strukturování, satinování, ale i čištění špinavých povrchů nebo odstraňování zbytků laku.

- ▶ Pro broušení, leštění, čištění, strukturování, matování a satinování
- ▶ Ideální k opracování materiálů jako je nerez, litina, neželezné kovy, hliník, plast, atd.
- ▶ Výkonný motor s pozvolným rozběhem a ochranou proti přetížení
- ▶ Elektronika zajišťuje konstantní otáčky i při změnách zatížení
- ▶ Plynulá regulace otáček pro optimální přizpůsobení rychlosti s ohledem na materiál obrobku
- ▶ Otáčky lze pohodlně regulovat pomocí kolečka na gumové rukojeti
- ▶ Robustní kryt převodovky
- ▶ Ovládání brusky oběma rukama zajišťuje pohodlnou a neúnavnou práci
- ▶ Rounový brusný pás se suchým zipem pro opracování již smontovaného zábradlí z ušlechtilé oceli



Rozsah dodávky



▶ Ukázka z širokého sortimentu příslušenství (viz tabulka)

Typ	SM 100
Objednací číslo	3990100
Cena bez DPH	11 990 Kč

Max. průměr brusného válce	100 mm
Min. / max. šířka brusného válce	30 / 100 mm
Hřídel	Ø 19 mm × 100 mm
Volnoběžné otáčky	1 000 – 2 400 ot/min
Příkon motoru	1 200 W / 230 V
Hmotnost	4,8 kg

Rozsah dodávky

- ▶ Plastový kufr
- ▶ Gumový vzduchový válec
- ▶ Pumpička pro gumový vzduchový válec
- ▶ Brusná role, rouno, hrubý (Ø 90 × 100 mm)
- ▶ Brusná role K 60 (90 × 100 mm)
- ▶ Brusná role K 100 (90 × 100 mm)
- ▶ Brusná role K 180 (90 × 100 mm)
- ▶ Hnací válec pro brusné pásy
- ▶ Rounový pás na suchý zip (40 × 60 mm)
- ▶ Brusný pás na suchý zip K 120 (40 × 600 mm)
- ▶ Hnací řemen na suchý zip (30 × 700 mm)
- ▶ Brusný válec, rouno, jemný (105 × 100 × 19 mm)
- ▶ Sada distančních kroužků, 10 ks (40 × 19 × 5 mm)

Volitelné příslušenství	Rozměry v mm	Zrnitost	Obj. číslo	Cena bez DPH
1 Rounový válec	105 × 100 × 19,1	hrubý	3726700	479 Kč
		střední	3726701	479 Kč
		jemný	3726702	479 Kč
		velmi jemný	3726703	479 Kč
Válec rouno/tkanina	104 × 100 × 19,1	K40	3726710	569 Kč
		K60	3726711	569 Kč
		K80	3726712	569 Kč
		K100	3726713	569 Kč
		K120	3726714	569 Kč
		K150	3726715	569 Kč
		Lamelový válec	100 × 100 × 19,1	K40
K60	3726721			509 Kč
K80	3726722			549 Kč
K120	3726723			599 Kč
K240	3726724			649 Kč
2 Nafukovací válec	90 × 90	-	3726809	1 249 Kč
Gumový válec	90 × 90 × 19,1	-	3726735	1 249 Kč
Brusná role, zirkon	90 × 100	K40	3726845	79 Kč
		K60	3726846	79 Kč
		K80	3726847	79 Kč
		K120	3726848	79 Kč
Brusná role, korund	90 × 100	K180	3726740	69 Kč
		K220	3726741	69 Kč
		K240	3726742	69 Kč
4 Brusná role, rouno	90 × 100	hrubá (K80)	3726750	309 Kč
		střední (K120)	3726751	309 Kč
		velmi jemná (K240)	3726752	309 Kč
Brusná role, Trizact	90 × 100	A16	3726760	199 Kč
		A30	3726761	199 Kč
		A45	3726762	199 Kč
		A65	3726763	199 Kč
		A100	3726764	199 Kč
Brusný pás, Trizact	618 × 40	A16	3726855	129 Kč
		A30	3726856	129 Kč
		A45	3726857	129 Kč
		A65	3726858	129 Kč
		A100	3726859	129 Kč
Brusný nylonový válec	100 × 100 × 19,1	-	3726770	1 599 Kč
Brusný ocelový kartáč Ø 0,3 mm	100 × 100 × 19,1	-	3726776	1 749 Kč
Brusný drátový kartáč Ø 0,2 mm	100 × 100 × 19,1	-	3726777	3 290 Kč
Brusný plastový kartáč	100 × 100 × 19,1	K80	3726778	3 390 Kč
		K46	3726779	3 390 Kč
Leštící kotouč normální	100 × 19,1	-	3726780	159 Kč
Leštící kotouč zrcadlový lesk	100 × 19,1	-	3726781	99 Kč
Gumový brusný válec	104 × 100 × 19,1	K16	3726785	2 790 Kč
		K46	3726786	2 790 Kč
		K120	3726787	2 790 Kč
5 Válec pro brusné pásy	65 × 100 × 19,1	-	3726791	829 Kč
Brusný pás, tkanina (nespojený)	600 × 40	K60	3726795	239 Kč
		K80	3726796	239 Kč
		K120	3726797	239 Kč
Brusný pás pro opracování povrchu (nespojený)	600 × 40	hrubý	3726803	289 Kč
		střední	3726804	289 Kč
		jemný	3726805	289 Kč
Brusný pás, plst' (nespojený)	600 × 40	-	3726806	349 Kč
6 Suchý zip pro nespojené pásy	500 × 30	-	3726807	199 Kč
7 Brusný pás, rouno	618 × 40	80	3726850	239 Kč
		120	3726851	239 Kč
		240	3726852	239 Kč
Brusný pás, zirkonkorund	618 × 40	40	3726860	49 Kč
		60	3726861	49 Kč
		80	3726862	49 Kč
		120	3726863	49 Kč

Bruska na trubky RSM 760

Ruční, univerzálně použitelná pro broušení, leštění i satinování.

- ▶ Pro zámečnický při výrobě zábradlí a jiných trubkových konstrukcí
- ▶ **Ideální pro práci ve stísněných prostorách, rukojeť lze otočit o 180°**
- ▶ Výkonný motor s pozvolným rozběhem a ochranou proti přetížení
- ▶ Elektronika zajišťuje konstantní rychlost pásu i při změnách zatížení
- ▶ **Plynulá regulace rychlosti brusného pásu voličem na gumové rukojeti**
- ▶ Jednoduchá výměna brusného pásu bez použití nářadí
- ▶ Vysoce kvalitní 270° brusné rameno z lehkého kovu se dvěma vodičícími válečky
- ▶ **Rukojeť lze našroubovat do tří různých poloh**



Typ	RSM 760
Objednávací číslo	3990760
Cena bez DPH	14 490 Kč
	
Délka brusného pásu max.	760 mm
Šířka brusného pásu	40 mm / 20 mm
Min. Ø trubky	15 mm
Rychlost brusného pásu	3 – 12 m/s
Volnoběžné otáčky	1 600 – 3 200 ot/min
Příkon motoru	1 200 W / 230 V
Hmotnost	3,4 kg
Rozsah dodávky	
▶ Plastový kufr	
▶ Hrubý brusný pás, roundo (40 x 760 mm)	
▶ Brusný pás K 120 (40 x 760 mm), 5 ks + K 220 (40 x 760 mm), 5 ks	

Volitelné příslušenství	Rozměr	Zrnitost	Obj. číslo	Cena bez DPH
Brusný pás, roundo	760 × 40 mm	80	3726865	319 Kč
Brusný pás, roundo		120	3726866	299 Kč
Brusný pás, roundo		240	3726867	299 Kč
Brusný pás, roundo		400	3726868	319 Kč
Brusný pás, Trizact		A16	3726870	159 Kč
Brusný pás, Trizact		A30	3726871	159 Kč
Brusný pás, Trizact		A45	3726872	159 Kč
Brusný pás, Trizact		A65	3726873	159 Kč
Brusný pás, Trizact		A100	3726874	159 Kč
Brusný pás, zirkonkorund		40	3726880	55 Kč
Brusný pás, zirkonkorund		60	3726881	55 Kč
Brusný pás, zirkonkorund		80	3726882	55 Kč
Brusný pás, zirkonkorund		120	3726883	55 Kč
Brusný pás, zirkonkorund		240	3726884	55 Kč

Bruska na trubky RSM 114

Pro broušení trubek i plných tyčí.

- ▶ Plynule nastavitelný posuv i rychlost brusného pásu
- ▶ Rovnoměrné odstraňování ořepů, čištění nebo leštění trubek
- ▶ Dva brusné pásy běžící v opačných směrech na otočné hlavě, není třeba obrobek otáčet
- ▶ Podávací jednotka s pryžovými válečky zajišťuje bezpečnou přepravu obrobku
- ▶ Profil se jednoduše upne do podávací jednotky pomocí ručního kola
- ▶ Nátrubek pro připojení odsávání
- ▶ Snadná výměna brusného pásu
- ▶ Nožní pedál pro ovládání brusné hlavy

NOVINKA

Typ	RSM 114
Objednávací číslo	3700114
Cena bez DPH	359 990 Kč
Rozměry brusného pásu	940 × 50 mm
Počet brusných pásů	2
Průměr trubky	10 – 114 mm
Min. délka trubky	355 mm
Rychlost brusného pásu	16 m/s
Rychlost posuvu	3 – 22 m/s
Průměr odsávacího nátrubku	76 mm
Příkon motoru	4,75 kW / 400 V
Rozměry	650 × 800 × 1 300 mm
Hmotnost	265 kg



▶ Dva brusné pásy běžící v opačných směrech na otočné hlavě, není třeba obrobek otáčet



▶ Příklad použití broušení trubek

Brusné plátno 940 × 50 mm	Obj. číslo	Cena bez DPH
K80, 10 ks	3728908	1 399 Kč
K120, 10 ks	3728912	1 299 Kč
K180, 10 ks	3728918	1 299 Kč
K240, 10 ks	3728924	1 299 Kč
K320, 10 ks	3728932	1 299 Kč
K400, 10 ks	3728940	1 299 Kč
K600, 10 ks	3728960	1 299 Kč

Kartáčové brusky GB 250 B / BEG 250 / BEG 250 S

Univerzální brusky na odstraňování otřepů pro dílnu i průmysl.

Provedení „S“ včetně odsávání.

- ▶ Vlnitý kartáč na ocel součástí dodávky
- ▶ Nastavitelná prizmastická podpora obrobku
- ▶ Rozměrný ochranný štítek
- ▶ BEG 250 S má nezávislý motor odsávání a filtrační pytel

GB 250 B

- ▶ Možnost připojení k podstavci s odsáváním GU 1 (volitelné příslušenství)



Typ	GB 250 B	BEG 250	BEG 250 S
Objednávací číslo	3101670 400 V	3730250 400 V	3730251 400 V
Cena bez DPH	12 990 Kč	41 990 Kč	61 990 Kč
Průměr kartáče	250 mm H	250 mm H	250 mm H
Průměr hřídele	25 mm HOBBY	24 mm HOBBY	24 mm HOBBY
Pracovní výška	dle prac. stolu	1 000 mm	1 000 mm
Otáčky	1 450/2 850 ot/min	3 000 ot/min	3 000 ot/min
Příkon motoru	1,3 / 1,8 kW - 400 V	2 200 W / 400 V	2 200 W / 400 V
Výkon odsávání	-	-	8,5 m ³ /min
Rozměry (d x š x v)	415 × 467 × 356 mm	420 × 500 × 1 120 mm	440 × 600 × 1 120 mm
Hmotnost	36 kg	50 kg	60 kg
Součást dodávky	▶ 1× drátěný kotouč, tl. drátu 0,35 mm	▶ 1× drátěný kotouč	▶ 1× drátěný kotouč ▶ 1× filtrační pytel

Volitelné příslušenství pro GB 250 B

Kotouč š. 42 – 47 mm, vlnitý drát Ø 0,2 mm	3107451	2 490 Kč
Kotouč š. 42 – 47 mm, vlnitý drát Ø 0,3 mm	3107452	2 290 Kč
Kotouč na nerez, š. 32 – 37 mm, vlnitý drát Ø 0,2 mm	3098070	4 990 Kč

Volitelné příslušenství pro BEG 250 (S)

Kotouč vlnitý drát Ø 0,2 mm	3730260	2 990 Kč
Kotouč vlnitý drát Ø 0,3 mm	3730261	2 690 Kč
Kotouč vlnitý drát Ø 0,5 mm	3730267	4 090 Kč
Kotouč vlnitý drát Ø 0,2 mm na nerez	3730264	5 490 Kč
Kotouč vlnitý drát Ø 0,3 mm na nerez	3730265	4 790 Kč
Náhradní pytel na prach pro BEG 250 S	3722150	1 499 Kč

Talířová bruska OPTi grind® TS 305

Univerzálně použitelná při obrábění kovů.

- ▶ Brousící stůl sklopný od -45° do +45°
- ▶ Úkosový doraz sklopný od -60° do +60°
- ▶ Vyvážený hliníkový brusný talíř zaručuje tichý chod
- ▶ Výkonný litinový motor



Typ	TS 305
Objednávací číslo	3310305
Cena bez DPH	9 490 Kč
Průměr br. kotouče	305 mm
Rozměry stolu	440 × 155 mm
Naklopení stolu	±45°
Otáčky kotouče	1 420 ot/min
Příkon motoru	900 W / 230 V
Rozměry v mm	440 × 445 × 365
Hmotnost	30 kg

Brusné kotouče na suchý zip Ø 150 mm	Obj. číslo	Cena bez DPH
P 40	BK0150040SZ	15 Kč
P 60	BK0150060SZ	15 Kč
P 80	BK0150080SZ	15 Kč
P 100	BK0150100SZ	15 Kč
P 120	BK0150120SZ	15 Kč
Samolepící podklad – suchý zip Ø 150 mm	BK0150000P	89 Kč

Samolepící brusné kotouče Ø 305 mm	Obj. číslo	Cena bez DPH
P 40	BK0305040SA	79 Kč
P 60	BK0305060SA	79 Kč
P 80	BK0305080SA	79 Kč
P 100	BK0305100SA	79 Kč
P 120	BK0305120SA	79 Kč
P 150	BK0305150SA	79 Kč

Talířová bruska OPTi grind® GB 305 D

- ▶ Průmyslové provedení s bezdržbovým motorem
- ▶ Motor s kvalitními kuličkovými ložisky
- ▶ Vyvážený hliníkový brusný talíř
- ▶ Univerzální použití
- ▶ Stabilní tělo stroje
- ▶ Výkonný motor



Typ	GB 305 D
Objednávací číslo	3101675
Cena bez DPH	10 990 Kč
Průměr br. kotouče	305 mm
Rozměry stolu	440 × 210 mm
Naklopení stolu	0° – 45°
Otáčky kotouče	1 450 ot/min
Příkon motoru	1 100 W / 400 V
Rozměry	560 × 440 × 380 mm
Hmotnost	26,5 kg

Brusné kotouče na suchý zip Ø 305 mm	Obj. číslo	Cena bez DPH
P 40	BK0305040SZ	59 Kč
P 60	BK0305060SZ	59 Kč
P 80	BK0305080SZ	59 Kč
P 100	BK0305100SZ	59 Kč
P 120	BK0305120SZ	59 Kč
P 150	BK0305150SZ	59 Kč
Samolepící podklad – suchý zip Ø 305 mm	BK0305000P	339 Kč

Víceúčelová pásová bruska KRBS 101

K tvarovému broušení trubek a profilů, rovinnému i běžnému broušení.

- ▶ Snadná obsluha díky jednoduchému nastavení upínacího mechanismu
- ▶ Díky otočným upínacím čelistem lze bezpečně upnout trubky, profily i pásovinu
- ▶ Brusný úhel lze nastavit v rozsahu 30 – 90° a 0 – 60°
- ▶ Rychloupínací držák umožňuje brusný váleček snadno a rychle vyměnit bez použití nářadí
- ▶ Velká kuličková ložiska zajišťují dlouhou životnost
- ▶ Praktický držák válečků na podstavci stroje
- ▶ Válečky pro různé průměry trubek (vol. příslušenství)
- ▶ Rychlé přepínání mezi broušením trubek a rovinným broušením
- ▶ Výkonný motor
- ▶ Téměř všechna nastavení stroje lze provést bez nářadí
- ▶ Velké ochranné štítky
- ▶ Dvě rychlosti brusného pásu – 15 m/s vhodná pro ušlechtilou ocel a hliník, 30 m/s vhodná pro ocel
- ▶ Dvě vyjímatelné nádoby na třísky
- ▶ Nátrubek Ø 70 mm pro připojení odsávání
- ▶ Podstavec stroje pro snížení vibrací

Rozsah dodávky:

- ▶ Standardní brusný pás (zrnitost K36)
- ▶ 2 nádoby na třísky
- ▶ Brusný váleček 42 mm



- ▶ Rychloupínací držák umožňuje brusný váleček snadno a rychle vyměnit bez použití nářadí



- ▶ Sklopný ochranný štítek pro bezpečné sledování obrobku



- ▶ Díky otočným upínacím čelistem lze bezpečně upnout kulaté trubky, jekly nebo pásovinu
- ▶ Prizmatické čelisti umožňují upnout trubky
- ▶ Dodatečné upínací profily pak zajišťují přesné upnutí pásoviny nebo čtyřhranné trubky



Typ	KRBS 101	
Objednávací číslo	3921001	400 V
Cena bez DPH	44 990 Kč	
		P PROFI
Rozměry pásu	100 × 2 000 mm	
Příkon motoru	2 500 / 3 300 W	
Otáčky motoru	1 400 / 2 800 ot/min	
Rychlost pásu	15 / 30 m/s	
Použitelné pro průměry	20 – 76 mm	
Nastavitelný brusný úhel	30 – 90° (0 – 60°)	
Rozměry	1 175 × 520 × 1 130 mm	
Hmotnost	159 kg	

Výměnné válečky pro KRBS 101		
Ø 20 mm	3705120	1 749 Kč
Ø 22 mm	3723052	1 919 Kč
Ø 26 mm	3705126	1 919 Kč
Ø 28 mm	3723054	1 919 Kč
Ø 30 mm	3705130	1 919 Kč
Ø 32 mm	3705132	1 919 Kč
Ø 34 mm	3723056	1 919 Kč
Ø 35 mm	3705135	1 919 Kč
Ø 42 mm	3723065	2 090 Kč
Ø 44 mm	3723058	2 090 Kč
Ø 48 mm	3705148	2 090 Kč
Ø 50 mm	3723060	2 090 Kč
Ø 60 mm	3705160	2 690 Kč

Výměnné válečky pro KRBS 101		
Ø 62 mm	3723062	2 690 Kč
Ø 76 mm	3705176	2 990 Kč
Ø 78 mm	3723064	2 990 Kč
Ø 3/8"	3723050	1 919 Kč
Ø 1/2"	3723051	1 919 Kč
Ø 3/4"	3723053	1 919 Kč
Ø 1"	3723055	1 919 Kč
Ø 1 1/4"	3723057	2 090 Kč
Ø 1 1/2"	3723059	2 090 Kč
Ø 2"	3723061	2 690 Kč
Ø 2 1/2"	3723063	2 690 Kč

Brusné pásy 2 000 × 100 mm, zirkon	Objednávací číslo	Cena bez DPH
P 40, zirkon	BP2000100040Z	249 Kč
P 60, zirkon	BP2000100060Z	249 Kč
P 80, zirkon	BP2000100080Z	249 Kč
P 120, zirkon	BP2000100120Z	249 Kč

MBSM 100-130 / MBSM 100-130-2 / MBSM 75-200-2 / MBSM 150-200-2

Pásové brusky pro profesionální broušení.

- ▶ Klidný chod bez vibrací zaručuje výborné pracovní výsledky
- ▶ Plocha pro rovinné broušení
- ▶ Rychlá výměna brusného pásu
- ▶ Vývod pro připojení odsávání
- ▶ Nastavitelný ochranný štítek
- ▶ Po jednoduché demontáži opěrky možnost průběžného broušení

MBSM 100-130 a MBSM 100-130-2

- ▶ Stolní brusky bez podstavce (volitelné příslušenství)

MBSM 75-200-2 a MBSM 150-200-2

- ▶ Dvourychlostní provedení, nižší rychlost pro broušení nerezové oceli
- ▶ Možnost plynulého naklopení brusné jednotky

MBSM 100-130
Jednorychlostní stolní pásová bruska.



MBSM 150-200-2

MBSM 100-130-2

- ▶ Podstavec není součástí dodávky (viz volitelné příslušenství).



Volitelné příslušenství:

Podstavec pro brusky MBSM 100-130
Podstavec pro pásové brusky MBSM 100/130-2.
Objednací číslo: 3921227
Cena bez DPH: 1 049 Kč



MBSM 75-200-2

Všechny brusky MBSM mají možnost průběžného broušení dlouhých obrobků.

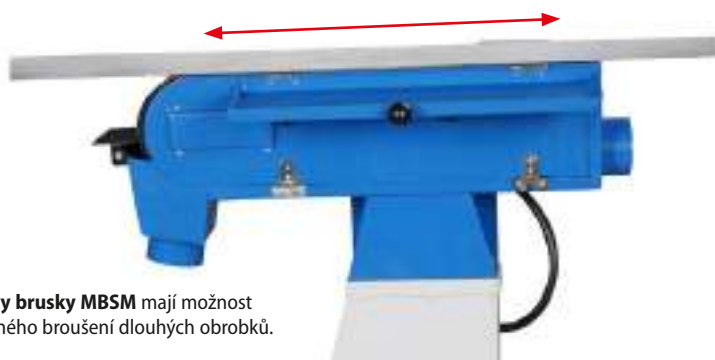

Typ	MBSM 100-130	MBSM 100-130-2	MBSM 75-200-2	MBSM 150-200-2
Objednací číslo	3921226	3921225	3922075	3922150
Cena bez DPH	11 990 Kč	12 990 Kč	19 990 Kč	24 990 Kč
			400 V	400 V
Rozměr brus. pásu	100 × 1 220 mm	100 × 1 220 mm	75 × 2 000 mm	150 × 2 000 mm
Rychlost pásu	19 m/s	9,5 / 19 m/s	14,5 / 29 m/s	14,5 / 29 m/s
Ø kontaktního kola	130 mm	130 mm	200 mm	200 mm
Ø odsávání	73 mm	73 mm	100 mm	100 mm
Příkon motoru	1 500 W / 230 V	1 500 W / 400 V	1 500/2 200 W / 400 V	2 100/2 800 W / 400 V
Rozměry	690 × 390 × 360 mm	690 × 390 × 360 mm	1070 × 340 × 950 mm	1070 × 415 × 950 mm
Hmotnost	37 kg	37 kg	72 kg	90 kg



- ▶ Snadné vysypání zásobníku třísek (obr. MBSM 150-200-2)

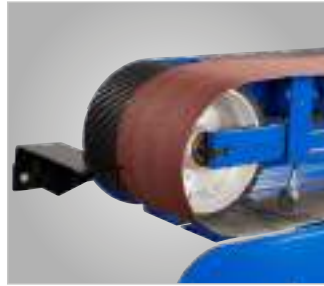

- ▶ Rychlá výměna brusného pásu (obr. MBSM 150-200-2)



- ▶ Koncovka odsávání Ø 100 mm (obr. MBSM 150-200-2)



- ▶ Velké kontaktní a hnací kolo (obr. MBSM 150-200-2)



Brusné pásy 100 × 1 220 mm

P 24 zirkon	BP1220100024Z	179 Kč
P 40 zirkon	BP1220100040Z	179 Kč
P 60 zirkon	BP1220100060Z	179 Kč
P 80 zirkon	BP1220100080Z	179 Kč
P 100 zirkon	BP1220100100Z	179 Kč
P 120 zirkon	BP1220100120Z	179 Kč

Brusné pásy 75 × 2 000 mm

P 40 zirkon	BP2000075040Z	189 Kč
P 60 zirkon	BP2000075060Z	189 Kč
P 80 zirkon	BP2000075080Z	189 Kč
P 120 zirkon	BP2000075120Z	189 Kč

Brusné pásy 150 × 2000 mm

P 40 zirkon	BP2000150040Z	279 Kč
P 60 zirkon	BP2000150060Z	279 Kč
P 80 zirkon	BP2000150080Z	279 Kč
P 120 zirkon	BP2000150120Z	279 Kč

Samolepící grafitové podklady

Pro MBSM 100	3921230	149 Kč
Pro MBSM 75	3921231	149 Kč
Pro MBSM 150	3921232	249 Kč

Odsávací zařízení AS 1400 / AS 1601 pro pásové brusky na kov

- ▶ Rychlá a jednoduchá výměna filtru
- ▶ Velká sběrná nádoba
- ▶ Kompaktní konstrukce
- ▶ Vysoký výkon a efektivita

AS 1400

- ▶ Velká nádoba s přístupem pro snadné vyprazdňování



AS 1400



AS 1601



Typ	AS 1400	AS 1601
Objednávací číslo	3922011	3922006 400 V
Cena bez DPH	18 990 Kč	19 990 Kč
Odsávací výkon	840 m ³ /h	1 100 m ³ /h P PROFI
Ø odsávání	2 × 75 mm	2 × 100 mm P PROFI
Příkon motoru	550 W / 230 V	750 W / 400 V
Rozměry	920 × 590 × 850 mm	490 × 560 × 1 170 mm
Hmotnost	58 kg	31 kg
Součást dodávky	4× hadicová spona Ø 70 – 90 mm 1× sací hadice Ø 75 mm, 1 m 1× sací hadice Ø 75 mm, 2 m	1× filtrační pytel 4× hadicová spona Ø 100 – 120 mm 1× sací hadice Ø 100 mm, 1 m 1× sací hadice Ø 100 mm, 2 m

Volitelné příslušenství

Sací hadice Ø 75 mm, 1 m	3922012	549 Kč
Sací hadice Ø 75 mm, 2 m	3922013	1 049 Kč
Sací hadice Ø 100 mm, 2 m	3922004	1 199 Kč
Filtr pro AS 1400	3922014	999 Kč
Filtrační pytel pro AS 1601	3922002	1 199 Kč

Brusky na vrtáky

Perfektně naostřený vrták během okamžiku. Mimořádně rychlé, velmi jednoduché a přesné broušení.

- ▶ Ekonomické a efektivní řešení pro všechny nástrojárny a strojírenské provozy
- ▶ Kotouče s vysokými otáčkami – CBN pro HSS vrtáky nebo SD kotouče (vol. příslušenství) na karbidové vrtáky
- ▶ Vysoká přesnost broušení a minimální úběr materiálu vrtáku při přebroušování zajišťuje vyšší výkon, přesnější výsledek práce a delší životnost nástroje

- ▶ **Jednoduchá a velmi nenáročná obsluha s perfektními výsledky – broušení vrtáků nikdy nebylo jednodušší**
- ▶ Vývod pro připojení odsávání



GS-21 B – bruska na spirálové vrtáky pravé \varnothing 8 – 25,4 mm, 90 – 140°. S adaptérem a dodatečnou sadou kleštin (vol. příslušenství) pro průměr již od 3 mm.



GS-1 – bruska na spirálové vrtáky pravé \varnothing 2 – 13 mm, úhel broušení 90 – 135°. S adaptérem a dodatečnou sadou kleštin (volitelné příslušenství) možno brousit vrtáky až do \varnothing 16 mm.



GS-34 – bruska na spirálové vrtáky pravé \varnothing 8 – 34 mm, s přípojkou pro odsávání. S adaptérem a dodatečnou sadou kleštin (volitelné příslušenství) možno brousit vrtáky již od \varnothing 3 mm.



Spirálové vrtáky



Povlakované vrtáky



Vrtáky na hluboké díry



HSS vrtáky



Vrtáky do plechu



Rychlořezné vrtáky



DG vrtáky



Vrtáky na dřeva



Kleštinový upínač zaručuje přesné upnutí a precizní výsledek broušení.



Adaptér a sada kleštin

- ▶ Umožňuje brousit vrtáky 3 – 8 mm. Určeno pro brusky GS-21, GS-27, GS-29 a GS-34.
- Objednací číslo: 8309004
Cena bez DPH: 3 090 Kč



Adaptér a sada kleštin pro GS-1

- ▶ Rozšiřuje možnosti broušení o průměry 14, 15, 16 mm.
- Objednací číslo: 8309008
Cena bez DPH: 3 190 Kč

Typ	Typ vrtáku	Průměr vrtáku	Úhel broušení	Otáčky ot/min	Rozměry mm	Hmotnost	Obj. číslo	Cena bez DPH
GS-1	Spirálové pravé	2 – 13 mm (s adaptérem do 16 mm)	90 – 140°	5 300	280 × 133 × 155	7 kg	8301001	20 990 Kč
GS-20	Spirálové pravé	2 – 20 mm	90 – 140°	5 300	280 × 190 × 155	12 kg	8301020	34 990 Kč
GS-21 B	Spirálové pravé	8 – 25,4 mm (s adaptérem od 3 mm)	90 – 140°	3 280	365 × 204 × 223	19,8 kg	8301021	51 990 Kč
GS-34	Spirálové pravé	8 – 34 mm (s adaptérem od 3 mm)	90 – 140°	3 280	365 × 204 × 223	19,8 kg	8301034	57 990 Kč
GS-35	Spirálové pravé	2 – 34 mm	90 – 140°	4 600	430 × 235 × 220	15 kg	8301035	64 990 Kč
GS-52	Spirálové pravé	34,1 – 52 mm NOVINKA	118 – 140°	2 800	384 × 285 × 312	29,2 kg	8301052	89 990 Kč
GS-3	Spirálové levé	2 – 13 mm	118 – 135°	5 300	286 × 133 × 155	8 kg	8301003	27 990 Kč
GS-5	Do plechu	3 – 13 mm	165 – 180°	5 300	286 × 133 × 155	8,5 kg	8301005	30 990 Kč
GS-22	Do plechu	12 – 26 mm	165 – 180°	3 280	365 × 204 × 233	19,8 kg	8301022	47 990 Kč
GS-18	SG rychlořezné	3 – 13 mm	135°	5 300	282 × 135 × 143	8,1 kg	8301018	33 990 Kč
GS-19	DG vrtáky	3 – 13 mm	135°	5 300	286 × 133 × 155	8 kg	8301019	33 990 Kč
GS-16	Vrtáky do dřeva	2 – 13 mm	-	5 300	286 × 133 × 155	7,9 kg	8301016	29 990 Kč

Kombinované brusky na vrtáky

Ekonomický způsob ostření spirálových vrtáků pravých + dalšího vybraného typu.

- ▶ Spirálový vrták a vrták do plechu nabroušené na brusce GS-27



Typ	Typ vrtáku 1.	Typ vrtáku 2.	Otáčky	Rozměry v mm	Hmotnost	Obj. číslo	Cena bez DPH
GS-7	Spirálové pravé 2 – 13 mm,	Do plechu 3 – 13 mm, 165 – 180°	5 300 ot/min	283 × 145 × 210	13 kg	8301007	45 990 Kč
GS-8	úhel 90 – 140°	Spirál. levé 2 – 13 mm, 118 – 135°	5 300 ot/min	283 × 145 × 210	12,5 kg	8301008	44 990 Kč
GS-9		DG vrtáky 2 – 13 mm, 118 – 140°	5 300 ot/min	283 × 145 × 210	12,5 kg	8301009	44 990 Kč
GS-27	Spirálové pravé 12 – 26 mm (3 – 8 mm	Do plechu 12 – 26 mm, 165 – 180°	3 280 ot/min	430 × 225 × 270	31 kg	8301027	74 990 Kč
GS-29	s adaptérem 830 9004), úhel 90 – 140°	DG vrtáky 12 – 26 mm, 118 – 140°	3 280 ot/min	430 × 225 × 270	32 kg	8301029	74 990 Kč

Kotouče pro brusky GSC

CBN – pro rychlořezné, kalené, cementované a vysoce legované oceli
SD – Diamantový kotouč pro karbidové vrtáky
200/400 – Hrubost kotouče



GS-1	Obj. číslo	Cena bez DPH
Brusný kotouč na HSS vrtáky, CBN 200	8309013	1 999 Kč
Brusný kotouč na HSS vrtáky, CBN 400	8309011	2 090 Kč
Brusný kotouč na karbidové vrtáky, SD 200	8309003	1 999 Kč
Brusný kotouč na karbidové vrtáky, SD 400	8309020	1 999 Kč
GS-21		
Brusný kotouč na HSS vrtáky, CBN 200	8309015	4 190 Kč
Brusný kotouč na karbidové vrtáky, SD 200	8309006	4 190 Kč

GS-20

Brusné kotouče - PRAVÁ strana (2 – 13 mm)

Brusný kotouč na HSS vrtáky, CBN 200	8309013	1 999 Kč
Brusný kotouč na HSS vrtáky, CBN 400	8309011	2 090 Kč
Brusný kotouč na karbidové vrtáky, SD 200	8309003	1 999 Kč
Brusný kotouč na karbidové vrtáky, SD 400	8309020	1 999 Kč

Brusné kotouče - LEVÁ strana (13 – 20 mm)

Brusný kotouč na HSS vrtáky, CBN 200	8309021	3 090 Kč
Brusný kotouč na karbidové vrtáky, SD 200	8309038	2 990 Kč

GS-34

Brusný kotouč na HSS vrtáky, CBN 200	8309015	4 190 Kč
Brusný kotouč na karbidové vrtáky, SD 200	8309006	4 190 Kč

Kotouče pro ostatní typy brusek na www.bow.cz.

Brusky na drážkovací frézy

Perfektně nabroušený nástroj za minutu.

- ▶ Pro 2, 3 a 4-břité frézy
- ▶ Precizní výsledky broušení, záruka přesnosti do 0,02 mm
- ▶ Vysoká přesnost mezi každou drážkou
- ▶ Snadná obsluha, rychlé nabroušení stopkové frézy
- ▶ Vysoká přesnost provedení upínacího pouzdra z vysoce legované oceli
- ▶ Úběr materiálu při přebroušení pouze 0,2 mm
- ▶ Vysoce účinný stejnosměrný motor
- ▶ Kvalitní diamantový (SD) kotouč
- ▶ Možnost přenášení – 14 kg



Dvoubřité frézy

Třibřité frézy

Čtyřbřité frézy



Typ	P	Typ frézy	Průměr	Úhel broušení	Otáčky	Rozměry v mm	Hmotnost	Obj. číslo	Cena bez DPH
GS-6	P	2, 3 a 4-břité drážkovací	3 – 12 mm	0 – 12°	5 300 ot/min	300 × 165 × 245	14,7 kg	8301006	59 990 Kč
GS-26	PROFI	2, 3 a 4-břité drážkovací	12 – 26 mm	0 – 12°	3 280 ot/min	430 × 225 × 270	30 kg	8301026	79 990 Kč

Nástrojová bruska OPTIgrind® GH 20 T

Široce použitelná bruska pro různé nástrojové geometrie.

- ▶ Vhodná pro broušení spirálových vrtáků, elektrod, soustružnických noží, středících hrotů, atd.
- ▶ Robustní tělo stroje a přesné vřetení
- ▶ Indexovatelná hlava s 24 pozicemi
- ▶ Včetně 5 ks kleštin 5C
- ▶ Nastavitelné orovnění brusného kotouče

Typ	GH 20 T
Objednací číslo	3100125 400 V
Cena bez DPH	28 990 Kč
Průměr nástroje	1 – 12 mm
Rozsah posuvu držáku nástroje	140 mm
Jemné nastavení držáku nástroje	18 mm
Jemné nastavení podélné osy	6 mm
Vertikální/zadní úhel	0° – 40°
Horizontální úhel / broušení kuželů	0° – 180°
Záporný úhel	0° – 52°
Nastavení koncové polohy otočného úhlu	22° × 15° nebo 180°
Otáčky brusného kotouče	5 000 ot/min
Příkon motoru	370 W / 400 V
Otáčky motoru	2 750 ot/min
Rozměry	350 × 450 × 350 mm
Hmotnost	45 kg



Rozsah dodávky

- ▶ 5 ks kleštin 5C, Ø 4, 6, 8, 10, 12 mm
- ▶ Korundový brusný kotouč Ø 100 × 50 × Ø 20 mm
- ▶ Diamantový brusný kotouč Ø 100 × 50 × Ø 20 mm
- ▶ Orovňávací diamant
- ▶ Seřizovací nářadí



Korundový brusný kotouč



Diamantový brusný kotouč

Náhradní brusné kotouče	Obj. číslo	Cena bez DPH
Korundový brusný kotouč	3100128	699 Kč
Diamantový brusný kotouč	3100129	1 399 Kč

Výhodné sestavy brusek na plocho FSM

Součástí každé sestavy je:

- ▶ Bruska na plocho
- ▶ Přední, boční i zadní stěna ostříku
- ▶ Magnetický separátor s chlazením *nebo* odsávání s chlazením



Stěna ostříku
s bezpečnostními spínači
na dveřích

Nastavitelný ovrnávač
brusného kotouče

Hydraulický agregát,
olejová náplň 60 litrů

Magnetický separátor s chlazením,
max. výkon 20 l/min

Sestava FSM 2550 s magnetickým separátorem
a digitálním odměřováním Newall

Typ	FSM 2550 – sestava s magnetickým separátorem
Objednací číslo	3932550S1
Cena bez DPH	849 990 Kč

Typ	FSM 2550 s magnetickým separátorem a odměřováním
Objednací číslo	3932550S3
Cena bez DPH	899 990 Kč

Typ	FSM 3060 – sestava s magnetickým separátorem
Objednací číslo	3933060S1
Cena bez DPH	879 990 Kč

Typ	FSM 3060 s magnetickým separátorem a odměřováním
Objednací číslo	3933060S3
Cena bez DPH	979 990 Kč

Brusky na plocho řady FSM

Přesné brusky na plocho s počítačově řízeným vertikálním posuvem, ideální pro průmyslové využití.

- ▶ Pro přesné broušení na plocho v průmyslové oblasti
- ▶ Maximální tuhost, stabilita a přesnost díky žíhané a tvrzené litinové konstrukci
- ▶ Elektromagnetická upínací deska pro upnutí obrobku (včetně funkce automatického odmagnetizování)
- ▶ Velmi kvalitní vřeteno s přesnými kuželíkovými ložisky (přesnost oběhu 2 µm)
- ▶ Ručně zaškrábané vodící dráhy potažené vrstvou „Turcite-B“ zajišťují extrémně plynulé pohyby bez vibrací a s vysokou přesností
- ▶ Automatické centrální mazání vřetene a všech vedení
- ▶ Počítačově řízený, programovatelný vertikální posuv s funkcí rychloposuvu až k obrobku a zpětným chodem
- ▶ Halogenové osvětlení se stupněm krytí IP65
- ▶ Druhá příruba brusného kotouče

**GARANČNÍ
PROHLÍDKA
ZDARMA**

**V sortimentu máme stroje
s velikostí brusné plochy
až 700 × 2 000 mm.**



FSM 60150

FSM 4080

Konstrukce a funkce:

- 1 Halogenová lampa
- 2 Tryska chladicí kapaliny
- 3 Elektromagnetická upínací deska
- 4 Nastavitelné vačky podélného posuvu
- 5 Ovládací panel
- 6 Ruční kolo posuvu kotouče v ose Z
- 7 Hydraulický agregát
- 8 Příčný suport
- 9 Ruční kolo posuvu suportu v ose Y
- 10 Podstavec
- 11 Ruční kolo posuvu stolu v ose X
- 12 Sběrná hadice chladicí kapaliny
- 13 Stůl
- 14 Brusný kotouč
- 15 Stěna ostříku
- 16 Kryt brusného kotouče
- 17 Sloup

Typ	P PROFI	FSM 1545	FSM 2045	FSM 2550	FSM 3060	FSM 4080
Objednací číslo		3931545	3932045	3932550	3933060	3934080
Cena bez DPH		679 990 Kč	699 990 Kč	819 990 Kč	899 990 Kč	na dotaz

Technická data	FSM 1545	FSM 2045	FSM 2550	FSM 3060	FSM 4080
Rozměry upínací desky	150 × 450 mm	200 × 450 mm	250 × 500 mm	300 × 600 mm	400 × 800 mm
Max. výška obrobku	290 mm	290 mm	340 mm	252 mm	267 mm
Max. vzdálenost mezi vřetenem a stolem	450 mm	450 mm	500 mm	500 mm	550 mm
Rychlost posuvu stolu	5 – 25 m/min	5 – 25 m/min	5 – 25 m/min	5 – 25 m/min	5 – 25 m/min
Otáčky vřetene	2 900 ot /min	2 900 ot /min	2 900 ot /min	1 450 ot /min	1 450 ot /min
Rozměry brusného kotouče	180 × 13 × 31,75 mm	180 × 13 × 31,75 mm	180 × 13 × 31,75 mm	355 × 38 × 127 mm	406 × 50 × 127 mm
Elektrické zapojení	400 V	400 V	400 V	400 V	400 V
Příkon motoru vřetene	1,5 kW	1,5 kW	1,5 kW	3,75 kW	3,75 kW
Příkon hydraulického čerpadla	0,75 kW	0,75 kW	0,75 kW	0,75 kW	1,5 kW
Prostor pro ustavení stroje	2 080 × 1 200 mm	2 080 × 1 200 mm	2 250 × 1 400 mm	2 650 × 1 550 mm	3 000 × 2 000 mm
Rozměry stroje	1 900 × 1 300 × 1 700 mm	2 080 × 1 200 × 1 800 mm	2 250 × 1 400 × 1 800 mm	2 650 × 1 550 × 1 800 mm	3 450 × 2 050 × 1 900 mm
Hmotnost	900 kg	950 kg	1 350 kg	1 700 kg	3 250 kg

Volitelné příslušenství pro brusky na plocho FSM

Volitelná výbava – pouze při objednání stroje	FSM 2550		FSM 3060		FSM 4080	
	Obj. číslo	Cena bez DPH	Obj. číslo	Cena bez DPH	Obj. číslo	Cena bez DPH
Permanentní elektromag. upínací deska s jemným pólováním	3939002	57 990 Kč	3939101	84 990 Kč	3939201	120 990 Kč
NC řízené orovnávaní brusného kotouče	3939003	579 990 Kč	3939102	579 990 Kč	3939203	479 990 Kč
Automatické nastavení příčného posuvu	3939004	28 890 Kč	3939103	28 990 Kč	3939204	24 190 Kč
Kuličkový šroub příčného posuvu	3939005	16 990 Kč	3939104	16 490 Kč	-	-
Jemné nastavení příčného posuvu	3939006	22 490 Kč	3939105	22 490 Kč	3939205	18 790 Kč
Jemné nastavení vertikálního posuvu	3939007	22 490 Kč	3939106	22 490 Kč	3939206	18 790 Kč
Vertikální rychloposuv	3939008	22 490 Kč	3939107	22 490 Kč	3939207	18 790 Kč
Zadní stěna ostříku	3939009	15 490 Kč	3939108	24 990 Kč	-	-
Přední a boční stěna ostříku	3939010	45 990 Kč	3939109	49 990 Kč	3939209	29 990 Kč
Celková stěna ostříku	3939018	114 990 Kč	3939116	129 990 Kč	3939215	139 990 Kč

Volitelná výbava – lze dokoupit i dodatečně	FSM 2550	FSM 3060	FSM 4080
Odsávání	3939012	17 490 Kč	-
Odsávání s chlazením	3939013	31 990 Kč	3939111
Magnetický separátor s chlazením	3939014	38 490 Kč	3939112
Automatický papírový filtrační pás s chlazením	3939015	48 990 Kč	3939113
Automatický papírový filtrační pás s magnetickým separátorem a chlazením	3939016	67 990 Kč	3939114
Příruba brusného kotouče	3939017	2 490 Kč	3939115
Úhlový orovnávač	3939020	6 990 Kč	3939118
Rádiusový orovnávač	3939021	6 990 Kč	3939119
Přesný svěrák SAV	3939022	na dotaz	3939022
Sinusový stůl SAV	3939023	na dotaz	3939023

Brusné kotouče	FSM 2550 (200 × 20 × 31,75 mm)	FSM 3060 (350 × 40 × 127 mm)	FSM 4080 (400 × 50 × 127 mm)
Pro kalenou ocel až 56 HRC (modrý)	3939350	1 999 Kč	3939360
Pro vysoce legovanou, kalenou ocel až 62 HRC (bílý)	3939351	1 999 Kč	3939361
Pro vysoce legovanou, nástrojářskou ocel (oranžový)	3939352	1 999 Kč	3939362
Pro tvrdokovy (CBN kotouč)	3939355	20 990 Kč	3939365

Hydraulický olej PARAMO HM 32 – 1 litr*	PAR0421	60 × 99 Kč	PAR0421	60 × 99 Kč	PAR0421	60 × 99 Kč
---	---------	------------	---------	------------	---------	------------

* Pro všechny brusky na plocho je potřebná náplň 60 litrů oleje – není součástí dodávky.



Automatické řízení posuvu

Modely řady FSM jsou sériově dodávány s plně automatickým řízením posuvu (AD5) ve třech osách, které zásadně zvyšuje komfort ovládání stroje. V závislosti na obrobku umožňuje mimo jiné regulaci cyklů, frekvence broušení, druh broušení, dobu a hloubku broušení a mnoho dalších parametrů.

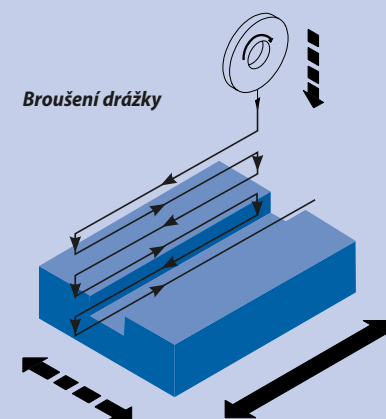
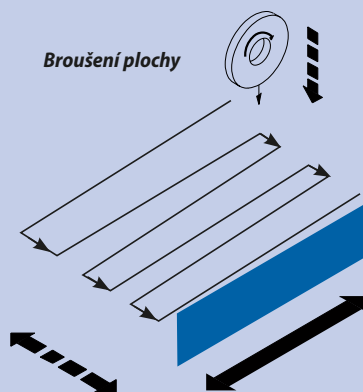
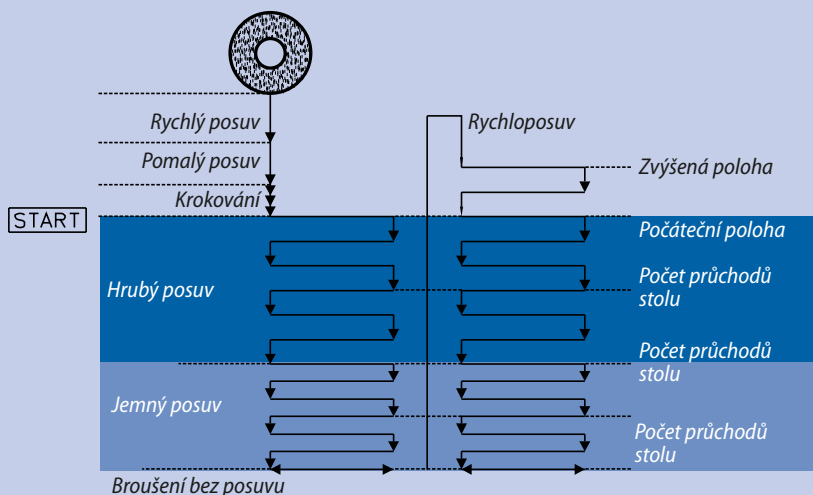

Širokopásové brusky na kov

Pro odjehlování, odstranění otřepů a povrchovou úpravu.

- ▶ Vhodné pro broušení plochých sériových dílů, např. po pálení laserem nebo děrování
- ▶ Pro odstraňování rzi, odstraňování otřepů a leštění
- ▶ Motorické nastavení výšky pracovního stolu pomocí joysticku s digitálním displejem
- ▶ Podávací pás „Supergrip“ s negativním profilem pro optimální upnutí při obrábění
- ▶ Vstupní klapka pro kontrolu výšky obrobku s funkcí nouzového zastavení
- ▶ Plynulá regulace rychlosti posuvu
- ▶ Odsávací nátrubek

MBBS 610-11 R / MBBS 1100-12 R

- ▶ Jedna jednotka brusného pásu

MBBS 1350-17 RX / MBBS 1350-17 RXR

- ▶ Jednotka s brusnými kartáči a jedna (RX) nebo dvě jednotky (RXR) brusného pásu
- ▶ Pracovní šířka až 1 400 mm
- ▶ Plynulá regulace rychlosti brusného pásu
- ▶ Pneumatické zvedání brusné jednotky
- ▶ Motorické nastavení výšky agregátu s brusnými kartáči
- ▶ Automatická oscilace brusného pásu pomocí optických senzorů
- ▶ Výměna brusného pásu a kartáče bez použití nářadí
- ▶ Automatické vystředění podávacího pásu
- ▶ Ovládání dotykovým displejem

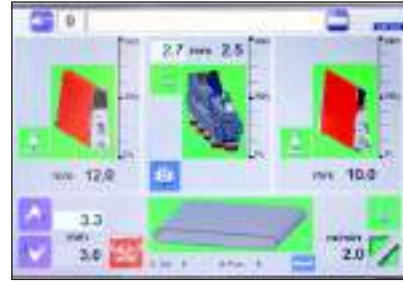

MBBS 1350-17 RX / RXR

- ▶ Digitální ovládání dotykovým displejem



NOVINKA



Účel použití
Modely R

- ▶ Leštění
- ▶ Odjehlování

MBBS 1100-12 R



Účel použití
Modely RX a RXR

- ▶ Leštění
- ▶ Odjehlování
- ▶ Zaoblení hran
- ▶ Odstranění oxidové vrstvy
- ▶ Finální broušení povrchů

MBBS 1350-17 RXR



MBBS R

- ▶ Jedna jednotka brusného pásu



MBBS RX

- ▶ Jednotka s brusnými kartáči
- ▶ Jedna jednotka brusného pásu



MBBS RXR

- ▶ Jednotka s brusnými kotouči
- ▶ Dvě jednotky brusného pásu

Provedení R



Provedení RX

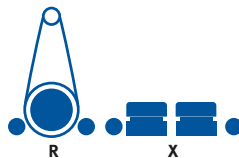

Provedení RXR

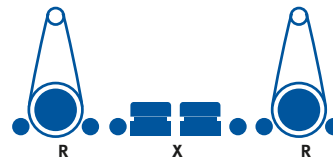

Legenda

- R** Jednotka brusného pásu
- X** Jednotka brusných kartáčů pro horizontální broušení

Typ	NOVINKA MBBS 610-11 R	NOVINKA MBBS 1100-12 R	NOVINKA MBBS 1350-17 RX	NOVINKA MBBS 1350-17 RXR
Obj. číslo	4403100 400 V	4403105 400 V	4403500 400 V	4403505 400 V
Cena bez DPH	599 990 Kč	749 990 Kč	na dotaz	na dotaz
Šířka broušení max.	600 mm	1 100 mm	1 350 mm	1 350 mm
Max. nosnost stolu	100 kg	150 kg	150 kg	150 kg
Rychlost brusného pásu (R)	18 m/s	18 m/s	3 – 18 m/s	3 – 18 m/s
Obvodová rychlost brusných kartáčů (X)	-	-	10 m/s	10 m/s
Rychlost podávacího pásu	6,5 m/min	6,5 m/min	6,5 m/min	6,5 m/min
Výškové nastavení stolu	130 mm	130 mm	170 mm	170 mm
Rozměr brusného pásu (d × š)	1 524 × 635 mm	1 524 × 1 120 mm	2 220 × 1 370 mm	2 220 × 1 370 mm
Tloušťka obrobku	0,5 – 130 mm	0,5 – 130 mm	0,5 – 170 mm	0,5 – 170 mm
Příkon motoru	6 kW / 400 V	12,5 kW / 400 V	17 kW / 400 V	29 kW / 400 V
Rozměry stroje (d × š × v) v mm	1 100 × 1 100 × 1 900	1 700 × 1 400 × 1 900	1 850 × 1 800 × 2 200	2 100 × 1 800 × 2 200
Hmotnost	520 kg	740 kg	1 500 kg	2 000 kg

Odsávací zařízení a další příslušenství na dotaz

Drážkovačka DR 050

Stroj určený pro maloseriovou i zakázkovou výrobu vnitřních i vnějších průchozích drážek pro pera a klíny do nábojů řemenic, ozubených kol apod.

- ▶ Drážky lze zhotovovat do různých kovových i nekovových materiálů
- ▶ Velkou výhodou tohoto stroje je rychlá výměna drážkovací jehly včetně přeřízení stroje, takže se dobře hodí do všech provozů a dílen s maloseriovou anebo zakázkovou výrobou
- ▶ Stroj je nenáročný na údržbu a vyžaduje jen pravidelné čištění a domazání kluzných ploch
- ▶ Přísuv obrobku upnutého na stole se provádí pomocí ruční páky
- ▶ Drážkovací jehla kmitá 54× za minutu
- ▶ Masivní tuhý stojan ze svařované konstrukce
- ▶ Pomocné prisma k snadnému upnutí dílce – 2 ks



**GARANČNÍ
PROHLÍDKA
ZDARMA**



Ukázky vyrobených průchozích drážek.

Volitelné příslušenství:

- ▶ **Indexovací zařízení** zjednodušuje upnutí a výrobu více drážek na jednom dílci.

Objednací číslo: 1050300

Cena bez DPH: 25 990 Kč

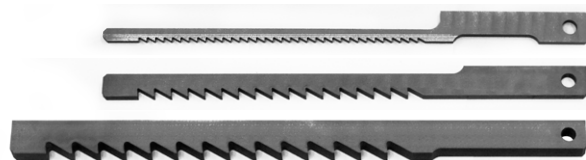

Typ	P PROFI	DR 050
Objednací číslo		1050000 400 V
Cena bez DPH		219 990 Kč

Základna stroje (š × h)	440 × 520 mm
Rozteč kotevnic otvorů (š × h)	380 × 400 mm
Rozměry (v × š × h)	1 200 × 520 × 1 030 mm
Rozměr stolu	400 × 680 mm
Výška stolu od podlahy	880 mm
Posuv stolu	30 mm
Hmotnost bez obalu	330 kg
Počet zdvihů drážkovací jehly	54 za minutu
Příkon motoru	1 500 W / 400 V
Minimální výška dílce	rozteč zubů +2 mm
Maximální výška dílce – jehla 5, 6 a 8 mm	90 mm
– ostatní jehly	170 mm

Drážkovací jehly (volitelné příslušenství)

Standardní šířky drážkovacích jehel. Při objednávce je nutno specifikovat toleranci, v jaké má být jehla nabroušena (např. P9, H9, apod.).

Šířka	Rozteč	Obj. číslo	Cena bez DPH
5 mm	7 mm	1051050.W	9 990 Kč
6 mm	10 mm	1051060.W	10 990 Kč
8 mm	14 mm	1051080.W	10 990 Kč
10 mm	18 mm	1051100.W	10 990 Kč
12 mm	18 mm	1051120.W	11 990 Kč
14 mm	22 mm	1051140.W	12 990 Kč
16 mm	22 mm	1051160.W	13 990 Kč
18 mm	25 mm	1051180.W	14 490 Kč
20 mm	25 mm	1051200.W	14 990 Kč

- ▶ Je možno vyrobít atypickou drážkovací jehlu. V tom případě je nutno počítat s potřebnou výrobní lhůtou a vyšší cenou.

Ruční úkosovací stroje

K odjehlování vnitřních a vnějších hran a otvorů různých materiálů, příprava obrobků pro svařování. Snadné dosažení čistých lícových hran.

Ruční úkosovačka KE 6-2

Ohraňování až do velikosti úkosu 10,6 mm.

Součást dodávky

- ▶ Frézovací hlava 45°
- ▶ Sada tří břitových destiček
- ▶ Sada nářadí
- ▶ Boční rukojeť

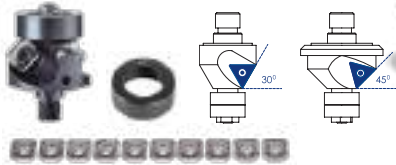

Volitelné příslušenství	Obj. číslo	Cena bez DPH
Frézovací hlava 30° pro KE 6-2	3990020	4 190 Kč
Frézovací hlava 45° pro KE 6-2	3990021	4 190 Kč
Břítové destičky, 10 ks, pro KE 6-2	3990022	5 190 Kč
Vodící kroužek 30° pro KE 6-2	3990023	279 Kč
Vodící kroužek 45° pro KE 6-2	3990024	279 Kč

Ruční úkosovačka KE 10-2

Ohraňování až do velikosti úkosu 10,6 mm.

Součást dodávky

- ▶ Frézovací hlava 45°
- ▶ 6 ks břitových destiček
- ▶ Sada nářadí

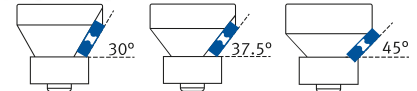

Volitelné příslušenství	Obj. číslo	Cena bez DPH
Frézovací hlava* 45° pro KE 10-2	3991111	5 990 Kč
Frézovací hlava* 30° pro KE 10-2	3991112	5 990 Kč
Frézovací hlava* 37,5° pro KE 10-2	3991113	5 990 Kč
Břítové destičky, 6 ks, pro KE 10-2	3991110	3 490 Kč

* Včetně vodícího kroužku

Stolní úkosovačka KE 150

Ohraňování až do velikosti úkosu 7 mm (při 45°). Příruční, výkonná úkosovačka, vhodná do dílny i pro mobilní použití.

- ▶ Nastavení hloubky frézování pomocí ručního kola a pravítka
- ▶ Úhel frézování 15°, 30° a 45°

Součást dodávky

- ▶ Frézovací hlava s břitovými destičkami (5 ks, přímé)



Volitelné příslušenství	Obj. číslo	Cena bez DPH
Frézovací hlava pro KE 150	3992005	3 990 Kč
Břítové destičky přímé, 10 ks, pro KE 150	3992160	1 499 Kč
Břítové destičky poloměr 3 mm, 10 ks, pro KE 150	3992162	7 990 Kč
Břítové destičky poloměr 5 mm, 10 ks, pro KE 150	3992161	7 990 Kč

Ruční úkosovačka KE 16-2

Ohraňování až do úkosu 16 mm (při 45°).

Součást dodávky

- ▶ KE 16-2 + plastový kufr
- ▶ 2 frézovací hlavy na 6 břitových destiček
- ▶ Sada 12 břitových destiček
- ▶ Sada nářadí

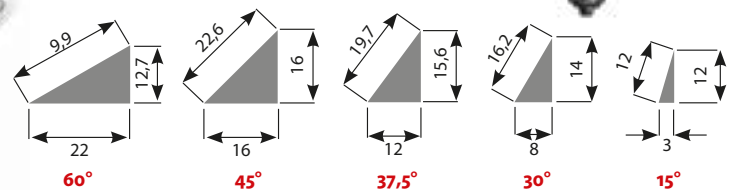

Volitelné příslušenství	Obj. číslo	Cena bez DPH
Frézovací hlava pro KE 16-2	3991605	2 190 Kč
Břítové destičky, 12 ks, pro KE 16-2	3991606	3 190 Kč
Opěrná deska pro trubky Ø 300 – 600 mm	3991607	5 990 Kč

Typ	KE 6-2	KE 10-2	KE 150	KE 16-2
Objednací číslo	3990007	3990012	3992150	3990017
Cena bez DPH	13 990 Kč	24 990 Kč	25 990 Kč	36 990 Kč
Úhel frézování	45° (volitelně 30°)	45° (volitelně 30° a 37,5°)	15°, 30°, 45°	0°, 15°, 30°, 37,5°, 45° a 60°
Hloubka frézování při 15°	-	-	1,4 – 5,2 mm	15,2 mm
Hloubka frézování při 30°	-	-	3,3 – 5,8 mm	14,4 mm
Hloubka frézování při 37,5°	-	-	-	14 mm
Hloubka frézování při 45°	0 – 6 mm	0 – 10,6 mm	0 – 7 mm	14,1 mm
Hloubka frézování při 60°	-	-	-	9,3 mm
Otáčky	3 000 – 6 000 ot/min, plynule	2 300 – 6 500 ot/min, plynule	2 860 ot/min	3 000 ot/min
Příkon motoru	1 100 W / 230 V	1 800 W / 230 V	1 100 W / 230 V	1 100 W / 230 V
Rozměry	308 × 344 × 273 mm	485 × 192 × 150 mm	500 × 545 × 450 mm	503 × 350 × 248 mm
Hmotnost	4,7 kg	6,5 kg	48 kg	20,1 kg

Stroji

CNC OBRÁBĚCÍ STROJE

- ▶ Stroje do výrobních dílen i odborných škol
- ▶ Možnost předvedení referenčních strojů

CNC ROUTER
SHM 060

V oblasti CNC strojů nabízíme zákazníkům nejen soustruhy a frézky, které jsou již ve strojírenství známé, ale i CNC routery a lasery (typu CO2 a vláknové).

U CNC frézek a CNC soustruhů se zaměřujeme hlavně na střední a malé stroje. Uplatní se při kusové výrobě nebo drobných sériích a prosazují se v menších nebo prototypových dílnách, údržbě, výuce ve školách, atd.

Pro zpracování neželezných materiálů, jako jsou hliník, dural, měď, plast, plexisklo, polykarbonát, dřevo, polystyrén, akryl atd. máme k dispozici CNC routery (portálové frézy určené na zpracování především deskového materiálu).

K vybraným strojům dodáváme ZDARMA software Gravostar. Tento software je vyvíjen v ČR a jeho snadné ovládání je zárukou rychlé přípravy výrobního programu i pro zákazníka bez předchozích zkušeností s CNC obráběním.

Mezi nabízenými lasery naleznete řezací vláknové (fiber) lasery, určené pro řezání a dělení plechů z nerezové nebo uhlíkové oceli, hliníku, mosazi, atd. Stroje mají vláknový zdroj IPG, který patří ke světové špičce laserových rezonátorů.

Popisovací vláknové lasery, slouží ke značení kovových i nekovových materiálů. Výhodou je jejich nenáročnost na provoz, údržbu a nízké provozní náklady.

V naší nabídce také naleznete CO2 lasery. Ty najdou uplatnění při řezání a gravírování materiálu, jako např.: plasty, dřevo, plexisklo, gumu, korek, papír, textil a podobně.

Kompletní nabídku strojů naleznete na cnc.bow.cz nebo v samostatném CNC katalogu.

Frézky	Příkon vřetene (kW)	Rozsah posuvu v ose X (mm)	Rozsah posuvu v ose Y (mm)	Rozsah posuvu v ose Z (mm)	Velikost stolu (mm)	Kapacita zásobníku nástrojů (ks)	Řídící systém	Hmotnost (kg)
KX 1	0,5	260	110	180	400 × 125	1	ARMOTE	120
KX 3	1	280	120	270	550 × 160	1	ARMOTE	230
KX 3 S	1	280	120	270	350 × 160	1	SIEMENS 808D ADV	550
iKX 1 / iKX 1 S	1	260	152	180	400 × 145	4	ARMOTE/SIEMENS 808D	178 / 280
iKX 3 S	1	280	140	270	550 × 160	12	SIEMENS 808D ADV	510
Optimill F 80	3,7	400	225	375	800 × 260	10	SIEMENS 808D ADV	1 900
Optimill F 105	7,5	550	305	460	800 × 320	12	SIEMENS 808D ADV	2 600
Optimill F 150 HSC	9	760	440	460	900 × 410	24	SIEMENS 828D	4 350

Soustruhy	Příkon vřetene (kW)	Rozsah posuvu v ose Z (mm)	Rozsah posuvu v ose X (mm)	Točný průměr (mm)	Vzdál. mezi hroty (mm)	Kapacita zásobníku nástrojů (ks)	Řídící systém	Hmotnost (kg)
KC 6 S	1	320	90	250	450	4	SIEMENS 808D ADV	360
iKC 4 S – šikmé lože	1	175	100	200	280	4+4	SIEMENS 808D ADV	320
L 34 HS	3,7	540	185	340	800	8	SIEMENS 808D ADV	1 200
L 44	7	760	250	446	850	8	SIEMENS 828D	3 070
S 600 – šikmé lože	12	520	215	500	460	8	SIEMENS 828D Basic T	3 200

Routery	Příkon vřetene (kW)	Max. otáčky vřetene (ot/min.)	Rozsah posuvu v ose X (mm)	Rozsah posuvu v ose Y (mm)	Rozsah posuvu v ose Z (mm)	Rychloposuv (mm/min.)	Řídící systém	Hmotnost (kg)
SHG 0404	1,5	24 000	400	400	100	9 000	ARMOTE	80
SHG 0609	1,5	24 000	600	900	120	9 000	ARMOTE	195
SHG 1212	1,5	24 000	1 200	1 200	120	9 000	ARMOTE	550
SHG 1224	1,5	24 000	1 200	2 400	120	9 000	ARMOTE	650
E2 MTC	3 – 6	24000	1240 - 2050	2480 - 3080	180 - 400	25 000	ARMOTE	1100 - 1650
E2 ATC	9	24000	1240 - 2050	2480 - 5000	180 - 400	45 000	SYNTEC	1100 - 1650
E3 ATC	9	24000	1240 - 2050	2480 - 5000	180 - 400	45 000	SYNTEC	1100 - 1650

CO2 lasery	Výkon laseru (W)	Gravírovaná plocha (mm)	Pracovní výška	Rozměry (mm)	Gravírování rotačních ploch	Řídící systém	Hmotnost (kg)
S 5030	50	500 × 300	max. 150 mm	910 × 920 × 690	ano (volitelně)	Laser Cut	80
E 6090	60	600 × 900	max. 280 mm	1 550 × 1 140 × 1 200	ano (volitelně)	Laser Cut	260
C 1290	90	1 200 × 900	max. 280 mm	1 850 × 1 450 × 1 320	ano (volitelně)	Laser Cut	320
C 1610	130	1 600 × 1 000	max. 280 mm	2 250 × 1 550 × 1 320	ano (volitelně)	Laser Cut	390
C 1812	130	1 800 × 1 200	max. 280 mm	2 160 × 1 060 × 1 660	ano (volitelně)	Laser Cut	600
C 1325	130	1 300 × 2 500	max. 280 mm	1 750 × 2 900 × 800	ano (volitelně)	Laser Cut	760

Popisovací vláknový laser	Výkon laseru (W)	Gravírovaná plocha (mm)	Životnost trubice (hod.)	Rozměry (mm)	Gravírování rotačních ploch	Řídící systém	Hmotnost (kg)
NU 300 F	30	300 × 300	100 000	600 × 1 700 × 900	ano (volitelně)	EzCut	90

Řezací vláknové lasery	Výkon laseru (W)	Rozsah posuvu X (mm)	Rozsah posuvu Y (mm)	rotační osa	výměnný stůl	Rychloposuv (m/min.)	Řídící systém	Hmotnost (kg)
NUMCO 1309 A	1 000 – 3 000	1 300	900	NE	NE	100	CypCut	1 800
NUMCO 1530 H	1 000 – 4 000	1 500	3 000	volitelně	NE	140	CypCut	2 100
NUMCO 1545 H	1 000 – 4 000	1 500	4 500	volitelně	NE	140	CypCut	2 600
NUMCO 2040 H	1 000 – 4 000	2 000	4 500	volitelně	NE	140	CypCut	2 750
NUMCO 2060 H	1 000 – 4 000	2 000	6 000	volitelně	NE	140	CypCut	3 950
NUMCO 1530 G	1 500 – 4 000	1 500	3 000	volitelně	ANO	140	CypCut	5 230
NUMCO 2040 G	2 000 – 4 000	2 000	4 000	volitelně	ANO	140	CypCut	7 230
NUMCO 2060 G	2 000 – 4 000	2 000	6 000	volitelně	ANO	140	CypCut	9 300
NUMCO 2560 G	2 000 – 4 000	2 500	6 000	volitelně	ANO	140	CypCut	10 500

KX 1 / KX 3 / KX 3 S – univerzální CNC frézky

- Jsou určeny pro výrobu součástí menších rozměrů z železných i neželezných kovů v modelářských a prototypových dílnách, školních zařízeních a firmách, které potřebují menší a spolehlivý stroj
- Hlavní díly jsou odlitky, pohony všech os jsou s válcovanými kuličkovými šrouby spojeny pružnými spojkami.
- KX1 a KX3 jsou řízeny programem **ARMOTE** pomocí připojeného PC (není součástí dodávky). U KX3A je řídicí systém SIEMENS + kompletní krytování a osvětlení pracovního prostoru.

- Všechny pracovní části strojů jsou pečlivě zakrytovány a připraveny pro práci s řeznou kapalinou.
- Dle typu možno vybavit čtvrtou řízenou osou.
- **CAD/CAM software ZDARMA**



KX 1



KX 3



CNC frézka KX 3 (Armote) s krytváním



CNC frézka KX 3 A (Siemens) s řídicím systémem SIEMENS SINUMERIK 808D Advanced



MPG ovladač



Krytování osy X



Senzor pro měření délky nástroje / tlačítko START/STOP



4. osa – volitelné příslušenství



Centrální rozvod mazání

Typ	CNC frézka KX 1 (Armote)	CNC frézka KX 3 (Armote)	CNC frézka KX 3 (Armote) s krytváním	CNC frézka KX 3 S (Siemens)
Objednací číslo	7531001	7531003	7531005	7512003 400 V
Řídicí systém	ARMOTE	ARMOTE	ARMOTE	SIEMENS SINUMERIK 808D ADVANCED
Příkon motoru vřetene	0,5 kW / 230 V	1 kW / 230 V	1 kW / 230 V	1 kW / 400 V
Kužel vřetene	MK2	MK3	MK3	MK3
Opakovatelná přesnost	± 0,02 mm	± 0,02 mm	± 0,02 mm	± 0,01 mm
Rozsah posuvu osy X / Y / Z	260 / 110 / 180 mm	280 / 145 / 270 mm	280 / 145 / 270 mm	280 / 140 / 270 mm
Pracovní posuv (X/Y/Z)	500 mm/min	500 mm/min	500 mm/min	500 mm/min
Rychloposuv (X/Y/Z)	2 000 mm/min	2 000 mm/min	2 000 mm/min	2 000 mm/min
Otáčky vřetene	100 – 7 000 ot/min	100 – 5 000 ot/min	100 – 5 000 ot/min	100 – 5 000 ot/min
Velikost stolu	400 × 125 mm	550 × 160 mm	550 × 160 mm	550 × 160 mm
Rozměry (š × v × h)	570 × 660 × 650 mm	870 × 690 × 800 mm	1 330 × 1 920 × 1 000 mm	1 280 × 2 000 × 1 000 mm
Hmotnost cca	120 kg	220 kg	490 kg	550 kg
Součást dodávky	<ul style="list-style-type: none"> ► MPG ovladač ► Senzor pro určení délky nástroje ► Tlačítko START / STOP ► CAD/CAM software s jednoduchým programováním 			<ul style="list-style-type: none"> ► MPG ovladač ► CAD/CAM software s jednoduchým programováním

CNC frézky s výměníkem nástrojů iKX 1 / iKX 1 S / iKX 3 S

iKX 1 / iKX 1 S – nejmenší frézka naší nabídky s automatickou výměnou pro 4 nástroje.

iKX 3 S – frézka s automatickým výměníkem pro 12 nástrojů.

- ▶ Své uplatnění naleznou ve firmách zabývajících se výrobou malých, tvarově složitých a přesných součástí z železných i neželezných kovů
- ▶ Jsou také vhodné pro školy a školicí zařízení.
- ▶ Řídicí systém SIEMENS/ARMOTE, kuličkové šrouby, servo motory, BLDC vřeteno s příslušným měničem.
- ▶ Centrální mazání pohybových šroubů a kluzných ploch. Pohony všech os jsou s pohybovými šrouby spojeny pružnými spojkami
- ▶ Všechny pracovní části jsou pečlivě zakrytovány a připravené pro práci s řeznou kapalinou.



iKX 1 S (Siemens)



iKX 3 S (Siemens)

Volitelné vybavení

- ▶ 4. Osa
- ▶ Průmyslové krytování

Typ	iKX 1 (Armote)	
Objednací číslo	7532001	
Typ	iKX 1 S (Siemens)	iKX 3 S (Siemens)
Objednací číslo	7515001	7515002
Řídicí systém	ARMOTE / SIEMENS SINUMERIK 808D ADVANCED	SIEMENS SINUMERIK 808D ADVANCED
Příkon motoru vřetene	1 kW	1 kW / 400 V
Kužel vřetene	ISO20	ISO20
Opakovatelná přesnost	±0,01 mm	±0,01 mm
Přesnost polohování	±0,015 mm	±0,015 mm
Kapacita zásobníku nástrojů	4	12
Rozsah posuvu osy X/Y/Z	260 / 152 / 180 mm	280 / 140 / 270 mm
Rychloposuv (X/Y/Z)	2 000 mm/min	2000 mm/min
Otáčky vřetene	100 – 5 000 ot/min	100 – 5 000 ot/min
Velikost stolu	400 × 145 mm	550 × 160 mm
Max. zatížení stolu	20 kg	30 kg
Typ pohonů	Krokové motory / Servomotory	Servomotory
Rozměry (š × v × h)	1 040 × 940 × 940 mm	1 810 × 2 100 × 835 mm
Hmotnost cca	178 / 280 kg	510 kg



▶ Výměník nástrojů iKX 1 S



▶ Výměník nástrojů iKX 3 S



▶ BLDC vřeteno



▶ CAD/CAM software ZDARMA



▶ Elektrorozvaděč

Armote

Na všechny CNC frézovací stroje Numco v naší nabídce instalujeme řídicí systém ARMOTE, který významně rozšiřuje komfort obsluhy a umožňuje osadit frézku dalším příslušenstvím.

Základní charakteristika programu

- ▶ Změna otáček vřetene a rychlostí posuvů i během obrábění
- ▶ Během obrábění zobrazuje aktuální polohu nástroje
- ▶ Výpis G-kódů v okně programu
- ▶ Možnost krokování dat po řádcích programu
- ▶ Filtr vstupních dat
- ▶ Možnost ovládání více strojů z jednoho PC
- ▶ Správa nástrojů a technologie

Široké možnosti nastavení

- ▶ Při definování upínek v Gravostaru (program dodáván se strojem) stroj zvolí dráhu nástroje tak, aby nedošlo ke kolizi s upinkou (nastavení výšky přejezdu nad ni)
- ▶ Podpora parametrických G-kódů frézky FC16
- ▶ Možnost vypnutí části g-kódu s některým nástrojem
- ▶ Vestavěný editor G-kódů
- ▶ Měření rozdílu vzdálenosti po referencích
- ▶ Ovládání pracovního cyklu přes vstupy na řídicí jednotce (spuštění/přerušení)

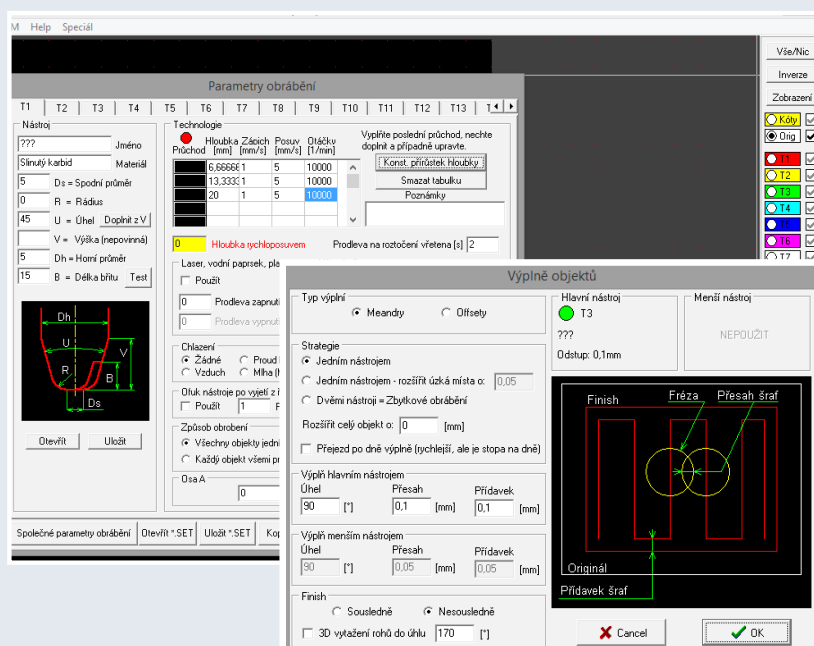

OPTImill® F 80 / F 105 / F 150 HSC

Kompaktní CNC frézky s řídicím systémem SIEMENS SINUMERIK. Pro prototypové dílny, menší sériovou výrobu nebo pro školy.

- ▶ Hlavní vřeteno je poháněné servomotorem Siemens
- ▶ Vřeteno s otáčkami 10 000 ot/min
- ▶ Všechna lineární vedení s kryty z ušlechtilé oceli
- ▶ Centrální mazání stroje
- ▶ Vestavěné osvětlení stroje a chladicí zařízení
- ▶ Elektropneumatický výměník nástrojů
- ▶ Masivní a přesný křížový stůl, dostatečně velký a s přesnou povrchovou úpravou
- ▶ Velké přístupové dveře usnadňují čištění stroje a údržbu
- ▶ MPG ovladač s nouzovým vypínačem a tlačítkem pro potvrzení zkracuje čas potřebný pro nastavení
- ▶ Motory posuvu SIEMENS V60 (jen u F105)

CNC frézka
F 105



F 105

**Kompletní nabídku strojů
naleznete na cnc.bow.cz nebo
v samostatném CNC katalogu.**

Typ	OPTImill F 80	OPTImill F 105	OPTImill F 150 HSC
Objednací číslo	3501085	3501100	3511213
		400 V	400 V
Řídicí systém	SIEMENS SINUMERIK 808 D ADVANCED	SIEMENS SINUMERIK 808 D ADVANCED	SINUMERIK 828 D
Výkon motoru vřetene	3,7 kW (režim S1) 5,5 kW (režim S6 30 %)	7,5 kW (režim S1) 11 kW (režim S6 30 %)	9 kW (režim S1) 21,2 kW (režim S6 30 %)
Krouticí moment motoru vřetene	24 Nm (režim S1) 35 Nm (režim S6 30 %)	48 Nm (režim S1) 70 Nm (režim S6 30 %)	57 Nm (režim S1) 135 Nm (režim S6 30 %)
Uchycení vřetene	BT 30	BT 40	SK 40 DIN 69871
Max. průměr nožové hlavy	52 mm	63 mm	63 mm
Max. průměr stopkové frézky	25 mm	35 mm	32 mm
Opakovatelná přesnost	± 0,015 mm	± 0,01 mm	± 0,005 mm
Přesnost polohování	± 0,015 mm	± 0,01 mm	± 0,005 mm
Počet pozic výměníku nástrojů	10 (max. délka 200 mm)	12 (max. délka 300 mm)	24 (max. délka 200 mm)
Čas výměny nástroje	7 s	7 s	2 s
Rozsah posuvu v ose X Y Z	400 225 375 mm	550 305 460 mm	760 440 460 mm
Rychloposuv v ose X, Y a Z	10 000 mm/min	10 000 mm/min	36 000 mm/min
Otáčky vřetene	50 – 10 000 ot/min	10 – 10 000 ot/min	10 – 12 000 ot/min
Vzdálenost vřetene a stolu	75 – 475 mm	100 – 600 mm	102 – 562 mm
Rozměry křížového stolu	800 × 260 mm	800 × 320 mm	900 × 410 mm
T-drážky velikost počet rozteč	16 mm 5 50 mm	14 mm 3 100 mm	16 mm 4 102 mm
Max. zatížení stolu	150 kg	300 kg	350 kg
Rozměry (š × v × h)	1 925 × 1 655 × 2 070 mm	2 165 × 1 860 × 2 200 mm	3 000 × 2 310 × 1 950 mm
Hmotnost cca	1 900 kg	2 800 kg	4 350 kg



Výměník nástrojů

- ▶ Zásobník pro 10/12 nástrojů
- ▶ Rychlost výměny 7 sekund

Volitelné příslušenství

Čtvrtá osa – kompletní sada

Včetně tříčelistového sklíčidla
Ø 125 mm, koníku a montáže.



CNC soustruh KC 6 S

Své uplatnění najde nejen ve firmách zabývajících se výrobou malých, tvarově složitých součástí, ale i ve školách a školících zařízeních.

- ▶ Kompletní krytování a osvětlení pracovního prostoru.
- ▶ V základním provedení je vybaven kuličkovými šrouby, servomotory, BLDC vřetenem s příslušným měničem a centrálním mazáním pohybových šroubů a kluzných ploch. Vnitřní závitovací cykly umožní závitovat závitníkem i řezání závitů nožem a to metrických a whittworthových v úhlech 60°, 50°, 55° a závitů kuželových.
- ▶ Hlavní konstrukční díly jsou odlitky. Pohony všech os jsou s pohybovými kuličkovými šrouby spojeny pružnými spojkami, čímž se zaručuje přesnost a eliminují se chyby polohování



Typ	KC 6 S
Objednávací číslo	7502006 400 V

Řídicí systém	SIEMENS SINUMERIK 808D ADVANCED
Příkon motoru	1 kW / 400 V
Vzdálenost mezi hroty	450 mm
Točný průměr nad suportem	110 mm
Točný průměr nad ložem	250 mm
Průchod vřetene	Ø 20 mm
Otáčky vřetene	100 – 3 000 ot/min
Počet nástrojových míst	4, autom. výměna
Opakovatelná přesnost	±0,01 mm
Rozsah posuvů Z / X	320 / 90 mm
Pracovní posuv Z / X	500 / 500 mm/min
Rychloposuv Z / X	2 000 / 2 000 mm/min
Kužel pinoly	MK2
Vysunutí pinoly	50 mm
Rozměry (š × v × h)	1 460 × 760 × 1 450 mm
Hmotnost cca	360 kg



▶ MPG ovladač



▶ Rozvod centrálního mazání



▶ Sklíčidlo a automatická nožová hlava

CNC soustruh se šikmým ložem iKC 4 S

Ideální stroj pro výuku, výrobu malých přesných součástek.

Výborný poměr užité hodnoty a ceny.

- ▶ Výměník nástrojů ATC s 8 pozicemi
- ▶ Pohony os pomocí servomotorů zajišťují velkou přesnost a tichý chod
- ▶ Lože jsou zakryty plechovými ochrannými kryty
- ▶ Přesné lineární vedení osy Z
- ▶ Centrální jednotka mazání
- ▶ Utěsněné krytování a čelní i boční dveře
- ▶ Chladicí zařízení (volitelné vybavení)
- ▶ Řídicí systém SIEMENS SINUMERIK 808D ADVANCED

Typ	iKC 4 S
Obj. číslo	7502001 400 V

Řídicí systém	SIEMENS SINUMERIK 808D ADVANCED
Příkon motoru vřetene	1 kW / 400 V
Max. točná délka	280 mm
Točný průměr nad suportem	90 mm
Točný průměr nad ložem	200 mm
Průchod vřetene	20 mm
Otáčky vřetene	100 – 3 000 ot/min
Výměník nástrojů	ATC
Počet pozic pro nástroje	8 (4× čtyřhran a 4× vrták)
Max. výška a šířka upnutí nástroje	8 mm
Opakovatelná přesnost	±0,01 mm
Přesnost polohování	±0,01 mm
Skličitadlo (tříčelistové)	Ø 100 mm, manuální
Rozsah posuvu X / Z	100 / 175 mm
Rychlost posuvu X / Z	3 000 mm/min
Krouticí moment motoru osy X / Z	3 Nm
Typ koníka	manuální
Kužel pinoly koníku	MK1
Rozměry (š × v × h)	1 560 × 1 640 × 900 mm
Hmotnost cca	320 kg



▶ Výměník nástrojů



▶ Provedení vřetene

CNC soustruh OPTi turn[®] L 34 HS

CNC soustruh s vodorovným ložem vybavený profesionálním řídicím systémem SIEMENS, ideální pro malé série, prototypovou dílnu nebo výuku.

- ▶ **Výměník pro 6 nástrojů**
- ▶ Vyztužené lože soustruhu z šedé litiny
- ▶ **Vyjímatelné chladicí zařízení**
- ▶ Vřeteno je uloženo v přesných ložiscích
- ▶ Nouzový vypínač
- ▶ Centrální jednotka mazání
- ▶ Enkodér pro přesné polohování vřetene (řezání závitů)
- ▶ Velký průchod vřetene
- ▶ Pravý / levý chod otáček vřetene
- ▶ Broušené kulíčkové šrouby
- ▶ Přístupové dveře pro údržbu na zadní straně
- ▶ Motory posuvu SIEMENS
- ▶ Referenční snímač
- ▶ Řídicí systém SIEMENS SINUMERIK 808 D ADVANCED
- ▶ Snadné vyprazdňování třísek
- ▶ **Skličidlo není součástí dodávky**

Volitelné příslušenství pro L 34 HS	Obj. číslo
3-čelistové sklíčidlo BISON, Ø 160 mm DIN 6350, A2-3	3450232
4-čelistové sklíčidlo BISON, Ø 160 mm DIN 6350, A2-3	3450236
Příruba pro sklíčidla Ø 160 mm, A2-3	3450241



CNC soustruh s vodorovným ložem OPTi turn[®] L 44

vybavený profesionálním řídicím systémem SIEMENS, ideální pro sériovou výrobu nebo výuku. Snadné programování pomocí dialogu, je možné vybavit podavačem materiálu.

- ▶ **Elektronická kolečka umožňují konvenční obrábění**
- ▶ **Automatická nožová hlava pro 8 nástrojů**
- ▶ **Hydraulický zásobník nástrojů VDI30**
- ▶ Kalené vřeteno je uloženo v přesných kuželíkových ložiscích s vymezením vůle
- ▶ Zaručená házivost vřetene <0,009 mm a sklíčidla <0,04 mm
- ▶ Centrální mazání a chlazení, osvětlení pracovního prostoru, bezpečnostní spínače na dveřích
- ▶ Pravé i levé otáčky, snímač polohy vřetene umožňuje řezání závitů
- ▶ Kulíčkové šrouby HIWIN, referenční snímače, frekvenční měnič SIEMENS-MICROMASTER
- ▶ Komunikační rozhraní USB a RJ45
- ▶ Pohony os a vřetene SIEMENS

Typ	L 34 HS	L 44
Objednací číslo	3504232 400 V	3514330 400 V
Řídicí systém	SIEMENS SINUMERIK 808 D ADVANCED	SIEMENS SINUMERIK 828 D BASIC T
Celkový příkon	8 kW	23 kW
Příkon motoru vřetene S1	3,7 kW	7 kW
Točivý moment vřetene S1	23,6 Nm	33 Nm
Kužel vřetene	(DIN 6350) A2-4	DIN ISO 702-1 Č.5
Průchod vřetene	Ø 42 mm	Ø 40 mm
Výška hrotů	170 mm	223 mm
Vzdálenost mezi hroty	800 mm	850 mm
Točný průměr nad příčným suportem	150 mm	240 mm
Točný průměr nad ložem	330 mm	446 mm
Šířka lože	208 mm	300 mm
Otáčky vřetene	30 – 3 500 ot/min	10 – 3 000 ot/min
Typ výměníku nástrojů	Elektrický	VDI 30 (hydraulický)
Počet pozic pro nástroje	6	8
Max. výška a šířka nástroje	16 × 16 mm	20 × 20 mm
Max. průměr nástroje	16 mm	25 mm
Opakovatelná přesnost	± 0,01 mm	± 0,005 mm
Přesnost polohování	± 0,03 mm	± 0,005 mm
Rozsah posuvu (X/Z)	185 mm / 750 mm	250 mm / 760 mm
Rychlost posuvu (X/Z)	16 000 / 18 000 mm/min	15 000 mm/min
Točivý moment vřetene (X/Z)	4 / 6 Nm	6 Nm / 8,5 Nm
Kužel pinoly koníku	MK 3	MK 4
Zdvih pinoly koníku	120 mm	165 mm
Průměr sklíčidla	není součástí dodávky	150 mm
Průchod sklíčidla	není součástí dodávky	Ø 40 mm
Rozměry (š × v × h)	1 950 × 1 475 × 1 956 mm	2 530 × 1 595 × 1 795 mm
Hmotnost cca	1 200 kg	2 600 kg



Standardní výbava L 44

- ▶ Programování ShopTurn
- ▶ Správa síťové jednotky
- ▶ 3-D simulace
- ▶ Safety Integrated
- ▶ EMV filtr
- ▶ Joystick
- ▶ Elektronické ruční kolečko
- ▶ Hydraulický výměník nástrojů VDI 30 pro 8 nástrojů
- ▶ Hydraulické tříčelistové sklíčidlo Ø 150 mm
- ▶ Tvrdé a měkké čelisti
- ▶ Výměník tepla
- ▶ 6 nivelačních prvků
- ▶ Seřizovací nářadí



▶ Hydraulický výměník nástrojů VDI30 pro osm nástrojů



▶ Hydraulické tříčelistové sklíčidlo

Kompletní nabídku strojů naleznete na cnc.bow.cz nebo v samostatném CNC katalogu.

CNC soustruh OPTI^{turn}® S 600

CNC soustruh se šikmým ložem.

- ▶ Těžké provedení
- ▶ Kompaktní konstrukce
- ▶ Silně žebrované šikmé lože pod úhlem 30° umožňuje obrábění obzvláště velkých průměrů
- ▶ Snadný odvod třísek do vany na třísky
- ▶ Stabilitní lineární vedení zajišťují dlouhou životnost a maximální statickou i dynamickou tuhost
- ▶ Kalené a broušené kuličkové šrouby
- ▶ Pohony os X a Z a vřetene Siemens
- ▶ Všechny servomotory mají vestavěný rotační senzor pro maximální přesnost

- ▶ Zařízení pro ruční měření nástroje
- ▶ Hydraulický koník
- ▶ MPG ovladač
- ▶ **Řídicí systém Siemens Sinumerik 828 D Basic T včetně dvouleté Siemens záruky**

Standardní výbava

- ▶ Výměník tepla - zajišťuje stabilní teplotu elektrorozvaděče
- ▶ Laserové měření - garantovaná opakovatelná a najžděcí přesnost
- ▶ Vynašeč třísek - kontejner pro snadnou a rychlou práci
- ▶ Sklíčidlo - hydraulické sklíčidlo 200 mm · jednoduché upínání obrobku
- ▶ Výměník nástrojů - automatická výměna na 8 pozic



Typ	S 600
Objednací číslo	3515060 400 V
Řídicí systém	Siemens Sinumerik 828D Basic T
Celkový příkon	31 kVA / 400 V
Vřeteno	
Hnací motor (režim S1)	12 kW
Hnací motor (režim S6-30%)	30 kW
Kroutící moment motoru	115 Nm
Provedení vřetene	DIN ISO 702-1 No. 6
Průchod vřetene	75 mm
Otáčky	40 – 4500 ot/min
Typ sklíčidla	hydraulické
Průměr sklíčidla	200 mm
Průchod sklíčidla	65 mm
Chladicí zařízení	
Výkon motoru chladicího čerpadla	750 W
Nádrž na chladicí kapalinu	140 l
Hydraulický systém	
Výkon motoru hydrauliky	1 500 W
Objem nádrže	60 l
Údaje o stroji	
Vzdálenost mezi hroty	460 mm
Max. točný průměr nad suportem	220 mm
Max. točný průměr nad ložem	500 mm

Přesnost obrábění	
Opakovatelná přesnost	± 0,05 mm
Přesnost polohování	± 0,05 mm
Výměník nástrojů	
Zásobník nástrojů	VDI 30
Počet nastavitelných pozic	8
Max. výška a šířka upnutých nástrojů	20 × 20 mm
Max. upínací průměr vrtací tyče	32 mm
Posuvy	
Rozsah posuvu - osa X	215 mm
Rozsah posuvu - osa Z	520 mm
Rychloposuv - osa X	30000 mm/min
Rychloposuv - osa Z	30000 mm/min
Pohony os	Servo motory
Kroutící moment motoru - osa X / Z	11 Nm
Ostatní	
Kužel pinoly koníku	MK4
Zdvih pinoly koníku	110 mm
Průměr pinoly	65 mm
Posuv pinoly	60 mm
Rozměry (š × v × h)	2322 × 1930 × 1948 mm
Hmotnost	3200 kg

Rozsah dodávky

- ▶ Seřizovací nářadí
- ▶ Pistole chladicí kapaliny
- ▶ Vozík na třísky
- ▶ Vynašeč třísek
- ▶ Výměník tepla
- ▶ Hydraulické tříčelistové sklíčidlo Ø 200 mm
- ▶ Tvrdé a měkké čelisti
- ▶ Hydraulický výměník pro 8 nástrojů
- ▶ Koník s hydraulickou pinolou (60 mm)
- ▶ Nástrojová sonda Renishaw
- ▶ MPG ovladač
- ▶ EMV filtr
- ▶ SIEMENS Safety Integrated
- ▶ 3-D simulace
- ▶ Správa síťové jednotky
- ▶ Programování ShopTurn

Popisovací vláknové lasery Numco

Vláknové (fiber) lasery NUMCO jsou určeny pro rychlé a přesné popisování a značení kovových materiálů, hliníku a jeho slitin (eloxovaných i neeloxovaných), ocelí (běžných i ušlechtilých), stříbra, zlata, plastů, kamene a kůže.

- ▶ Laser je dodáván včetně obslužného počítače a potřebného softwarového vybavení. Počítač je integrován do podstavce stroje. Kompaktní provedení stroje je uloženo na kolečkách zajišťujících snadnou manipulaci. Součástí dodávky jsou ochranné brýle proti laserovému záření.
- ▶ Při použití rotační osy (volitelné příslušenství) je možné popisovat i válcové objekty.
- ▶ Pro opakovanou výrobu je laser vybaven nožním spínačem pro rychlé a snadné spuštění značení.
- ▶ Lasery jsou osazeny digitálním galvanometrem, který zajišťuje pomocí dvou výklopných zrcadel extrémně rychlé a přesné popisování značeného materiálu.
- ▶ Kompenzace rozdílné délky dráhy laserového paprsku je realizována speciální F-theta čočkou. Ta zajišťuje přesné zaostření paprsku v celé pracovní ploše.
- ▶ Digitální řízení umožňuje plynulou regulaci výkonu paprsku, která je nutností pro stínování nevektorové grafiky.
- ▶ Pomocný laserový paprsek ve viditelném spektru umožňuje projekci značené grafiky před zhotovením. To výrazně zkracuje potřebný čas pro polohování značeného materiálu.
- ▶ Životnost vláknového laseru je 100 000 pracovních hodin.

Značení
pneumatického
nářadí popisovacím
laserem Numco



▶ F-theta čočka



▶ Typickou aplikací je výroba nej-různějších štítků, cedulek, apod.



▶ Označování průmyslových výrobků

Typ	NU 300 F
Objednací číslo	LA200001
Výkon laseru	30 W
Max. velikost značeného objektu	300 × 300 mm
Minimální rozměr značení	0,05 mm
Vlnová délka laseru	1 060 nm
Šířka paprsku	0,01 mm
Rychlost značení	1 200 mm/s
Opakovatelná přesnost	± 0,001 mm
Značení rotačních ploch	ANO
Chlazení	Vzduchové
Příkon	800 W / 230 V
Rozměry (š × v × h)	600 × 1 700 × 900 mm
Hmotnost cca	90 kg
Obslužný software	EzCAD



Volitelné příslušenství:
Rotační osa se sklíčidlem pro vláknový laser
Objednací číslo: LAP00001

CNC routery SHG 0404 / SHG 0609 / SHG 1212 / SHG 1224

Profesionální 3D frézovací stroje s CNC řízením pro zpracování deskových materiálů.

Prohlédněte si tyto routery na



- ▶ Tyto routery jsou vhodné pro obrábění neželezných kovů, plastů a dřeva v reklamním a nábytkářském průmyslu.
- ▶ Stroje jsou v základním provedení vybaveny řídicím systémem ARMOTE, krokovými motory, kuličkovými šrouby, kluznými tyčemi a lineárním vedením HIWIN, vysokootáčkovým tichým vřetenem HSD s upínáním nástrojů do kleštiny a indukčními snímači OMRON.
- ▶ Konstrukce strojů je tvořena odlitky.
- ▶ CAD/CAM software ZDARMA s jednoduchým a rychlým programováním

Součást dodávky

- ▶ MPG ruční ovladač
- ▶ Sonda pro určení délkové korekce nástroje
- ▶ Ovladač přerušení programu
- ▶ Nástavec na odsávání
- ▶ Základní rychloupínky
- ▶ Matice pro upnutí kleštiny ER16
- ▶ Nivelační prvky
- ▶ 2,5 D CAD/CAM software GRAVOSTAR

Volitelné příslušenství

- ▶ Krokové motory nebo servomotory
- ▶ Vodou chlazené vřeteno 2,2 kW
- ▶ Vzduchem chlazené vřeteno 3 kW
- ▶ Vakuový stůl
- ▶ Chlazení fixírkou
- ▶ Odsávání atd.



CNC router SHG 0404

- ▶ Vhodný pro frézování plastů, neželezných kovů, gravírování a výrobu reklamy. Výhodou jsou jeho kompaktní rozměry.

Vakuový stůl pro routery SHG 0609 →

Snadné rozšíření routeru – vakuový stůl je možné namontovat i dodatečně na stávající pracovní plochu.

- ▶ Kompletní řešení včetně rozvodů, kontroly podtlaku a výkonné vakuové pumpy SECO SV 1040 C.
- ▶ Aktivní sací plochu je možné ohraničit na potřebný rozměr vložením těsnící gumy do drážek stolu (součást dodávky).
- ▶ Při použití vakuového stolu se snižuje posuv v ose Z o 25 mm.

Typ	Vakuový stůl pro SHG 0609
Objednací číslo	ROP00001
Rozměry stolu	900 × 600 × 25 mm
Vakuová pumpa	SECO SV 1040 C, rotační, lamelová
Nominální sací výkon	40 m ³ /hod.



CNC router SHG 0609



Typ	SHG 0404	SHG 0609	SHG 1212	SHG 1224
Objednací číslo	RO100001	RO100003	RO100004	RO100005
Rozsah posuvů X / Y / Z	400 / 400 / 100 mm	600 / 900 / 120 mm	1 200 / 1 200 / 120 mm	1 200 / 2 400 / 120 mm
Rozměr stolu	520 × 660 mm	780 × 1 300 mm	1 350 × 1 740 mm	1 350 × 2 940 mm
Opakovatelná přesnost	± 0,02 mm	± 0,02 mm	± 0,05 mm	± 0,05 mm
Plocha stolu	T-drážky	T-drážky	T-drážky	T-drážky
Koncepce os	Kluzné tyče, kuličkový šroub	Lineární vedení, kluzné tyče, kuličkový šroub	Lineární vedení, kluzné tyče, kuličkový šroub	Lineární vedení, kluzné tyče, kuličkový šroub
Rychloposuv	9 000 mm/min	9 000 mm/min	9 000 mm/min	9 000 mm/min
Pracovní posuv	6 000 mm/min	6 000 mm/min	6 000 mm/min	6 000 mm/min
Pohony os	Krokové motory	Krokové motory	Krokové motory	Krokové motory
Příkon motoru vřetene	1 500 W / 230 V	1 500 W / 230 V	1 500 W / 230 V	1 500 W / 230 V
Max. otáčky vřetene	24 000 ot/min.	24 000 ot/min.	0 – 24 000 ot/min	0 – 24 000 ot/min
Kleština	ER16	ER16	ER16	ER16
Řídicí systém	ARMOTE	ARMOTE	ARMOTE	ARMOTE
Rozměry (š × v × h) v mm	690 × 750 × 880	1 018 × 1 580 × 1 550	1 850 × 1 000 × 1 850	1 850 × 1 000 × 1 850
Hmotnost cca	80 kg	195 kg	550 kg	550 kg

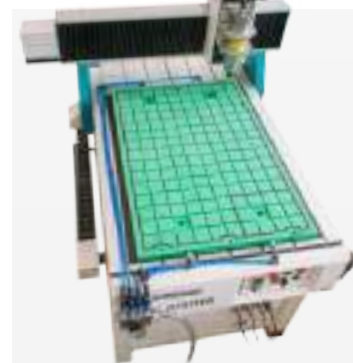

- ▶ MPG ovladač
- ▶ Tlačítko přerušení programu
- ▶ Senzor na měření výšky nástroje



- ▶ Uložení kuličkového šroubu v ose X s krytováním proti prachu



- ▶ Vřeteno 1,5 kW (volitelně 2,2 kW nebo 3 kW)

Profesionální frézovací stroje Numco řady E2 / E3

CNC frézovací stroje Numco jsou určeny pro profesionální využití. Rám je vyroben ze svařovaných ocelových profilů, portál je tvořen silnostěnnou ocelí. Tato konstrukce zaručuje vysokou tuhost stroje i při náročných operacích. Routery jsou v provedení ATC (s automatickou výměnou nástroje) nebo MTC (bez výměny nástroje).

- Pohyb v ose Z se uskutečňuje pomocí kuličkového šroubu, v osách X a Y jsou použity hřebeny s šikmým ozubením a pastorky. V ose Y je použit přesný duální pohon, který zabráňuje nežádoucímu kroucení portálu.

- **Stroje jsou osazeny kvalitními komponenty předních světových výrobců**
- Ke strojům poskytujeme **ZDARMA CAD/CAM software** umožňující jednoduché a rychlé programování.

E2 MTC (bez automatické výměny nástroje)

- Italské HSD vřeteno 3 kW / 24 000 ot/min (volitelné 4,5 a 6 kW)
- Frekvenční měnič DELTA
- Lineární vedení THK a ložiska ve všech osách
- Pracovní stůl z hliníkových profilů s T-drážkami
- Krokové motory
- Senzor pro automatické měření délkové korekce nástroje
- Nástavec na odsávání
- Řídicí systém ARMOTE (pomocí připojeného PC, které není součástí dodávky)

E2 ATC (s automatickou výměnou nástroje)

- Italské vřeteno HSD 9 kW, 24 000 ot/min
- Automatická výměna pro 6 nástrojů
- Lineární zásobník nástrojů umístěný za pracovním stolem
- Frekvenční měnič DELTA
- Japonské THK lineární vedení a ložiska ve všech osách
- Vakuový pracovní stůl s T-drážkami
- Německá vakuová pumpa BECKER
- Servomotory YASKAWA
- Senzor pro automatické měření délkové korekce nástroje
- Nástavec na odsávání s pneumatickým ovládáním
- Řídicí systém SYNTEC



S routery řady E2 se můžete seznámit na



Součást dodávky E2 MTC	Součást dodávky E2 ATC
2,5 D CAD/CAM software GRAVOSTAR	2,5 D CAD/CAM software GRAVOSTAR
Nástavec na odsávání	6 ks upínačů ISO 30 ER32 (vyváženo na 24 000 ot/min)
Nivelační prvky	MPG ruční ovládač
MPG ruční ovládač	
Ovladač pro přerušení/start programu	



► Pneumatické dorazy materiálu



► Ovládání dorazů



► Ovládání segmentů vakuového stolu



► Drivery YASKAWA



► MPG ovladač

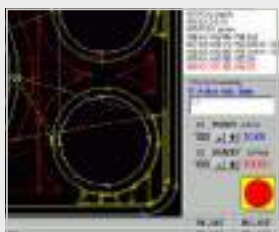

► Řídicí systém ARMOTE v češtině



► Řídicí systém SYNTEC



► Lineární zásobník na 6 nástrojů,



► Koncový spínač



► Vývěva Becker

E3 ATC (s automatickou výměnou nástroje)

- ▶ Italské vřeteno HSD 9 kW, 24 000 ot/min (volitelně 8 kW a 40 000 ot/min)
- ▶ Automatická výměna pro 8 nástrojů (volitelně 12, 16 a 2 × 8 nástrojů)
- ▶ Zásobník nástrojů, typu Carousel, umístěný na portále
- ▶ Frekvenční měnič DELTA
- ▶ Japonské THK lineární vedení a ložiska ve všech osách
- ▶ Vakuový pracovní stůl s T-drážkami
- ▶ Německá vakuová pumpa BECKER KVT 3.140
- ▶ Servomotory YASKAWA
- ▶ Senzor pro automatické měření délkové korekce nástroje
- ▶ Nástavec na odsávání s pneumatickým ovládáním
- ▶ Řídicí systém SYNTEC

Routery E3 lze vybavit C osou a nástavci:

- ▶ Agregát HSD pro C osu B6314Bo036
- ▶ Agregát HSD pro C osu H6314Ho394



Použití routerů E2 / E3

Kovy	Hliník, dural, měď, mosaz, bronz atd.
Plasty	Plexisklo, polykarbonát, akrylát, polystyren, ABS, vinyl, PVC atd.
Dřevo	Překližka, MDF, lamináty, dřevotřísky, všechny typy dřevin atd.
Ostatní	Alucobond, Dibond, Styrodur, Ebalta, pěna, molitan

Porovnání routerů

Řada routeru	E2 MTC	E2 ATC	E3 ATC
Řídicí systém	ARMOTE	SYNTEC	SYNTEC
Výkon a otáčky vřetene	3 kW, 24 000 ot/min 4,5 kW, 18 000 ot/min 6 kW, 18 000 ot/min	9 kW, 24 000 ot/min	9 kW, 24 000 ot/min 8 kW, 40 000 ot/min
Výměna nástrojů	Manuální	Automatická	Automatická
Zásobník nástrojů a počet pozic	Bez automatické výměny	Lineární – 6	Carousel – 8/12/16/2 × 8
Rozsah posuvu X	1 240 – 2 050 mm	1 240 – 2 050 mm	1 240 – 2 050 mm
Rozsah posuvu Y	2 480 – 3 080 mm	2 480 – 4 000 mm	2 480 – 4 000 mm
Rozsah posuvu Z	180 – 400 mm	180 – 400 mm	180 – 400 mm
Pracovní posuv X	15 000 mm/min	18 000 mm/min	18 000 mm/min
Pracovní posuv Y	15 000 mm/min	18 000 mm/min	18 000 mm/min
Pracovní posuv Z	6 000 mm/min	9 000 mm/min	9 000 mm/min
Rychloposuv X	25 000 mm/min	45 000 mm/min	45 000 mm/min
Rychloposuv Y	25 000 mm/min	45 000 mm/min	45 000 mm/min
Rychloposuv Z	9 000 mm/min	12 000 mm/min	12 000 mm/min
Pohony os	Krokové motory	Servomotory	Servomotory
Typ stolu	Hliníkový s T-drážkou Vakuové upínání s T-drážkou	Vakuové upínání s T-drážkou	Vakuové upínání s T-drážkou



▶ Karuselový zásobník pro osm nástrojů



▶ Fixírka



▶ Ozubený hřeben a pastorek



▶ Regulace stlačeného vzduchu



▶ Vřeteno s odsáváním

Gravírovací a řezací CO₂ lasery – najdou své uplatnění v průmyslu při zpracování plexiskla, gumy a pěny nebo např. v reklamních agenturách při výrobě cedulí, razítek a značení různých reklamních předmětů.

- ▶ Lasery s CO₂ trubici pro gravírování/řezání všech organických materiálů (plasty, kůže, textil, dřevo, sklo, keramika, plexisklo, papír a podobně).
- ▶ Paprsek je na obráběnou plochu přiváděn pomocí tří odrazových zrcátek a speciální čočky. Poslední odrazové zrcátko je seřiditelné pro nastavení kolmosti paprsku.

- ▶ Všechny laserové trubice jsou chlazeny vodou. Čerpadlo pro vodní chlazení a odtah zplodin z pracovního prostoru je vždy součástí dodávky stroje.
- ▶ Díky vhodné konstrukci laserů je jejich údržba velmi snadná a nenáročná.
- ▶ Ovládání a řízení laserů pomocí software RuiDa

- Volitelné příslušenství**
- ▶ 4. osa pro gravírování na rotační plochy

Ukázka využití CO₂ laserů na



E 5030



E 6090 / C 1290



C 1610



Rotační osa s otočnými koly.
Obj. číslo: LAP00002



Rotační osa se sklížděm a otočným hrotem.
Obj. číslo: LAP00003



C 1325

Použití	
Řezání a gravírování	Plexisklo (PMMA), akryl, polypropylen, polystyren, guma, dřevo, překližka, MDF, korek, plst', pěna, kůže, koženka, papír, textil, atd.
Gravírování	Sklo, zrcadlo, eloxovaný povrch, kámen, mramor, atd.

Typ	Gravírovací laser S 5030	Gravírovací a řezací laser E 6090	Gravírovací a řezací laser C 1290	Gravírovací a řezací laser C 1610	Gravírovací a řezací laser C 1812	Gravírovací a řezací laser C 1325
Objednací číslo	LA100002	LA100004	LA100005	LA100008	LA100024	LA100007
Gravírovaná plocha max.	500 × 300 mm	600 × 900 mm	1 200 × 900 mm	1 600 × 1 000 mm	1 800 × 1 200 mm	1 300 × 2 500 mm
Gravírovaná plocha min.	1,5 × 1,5 mm	1,5 × 1,5 mm	1,5 × 1,5 mm	1,5 × 1,5 mm	1,5 × 1,5 mm	1,5 × 1,5 mm
Výkon laseru	40 W	60 W	90 W	130 W	130 W	130 W (vol. 150 W)
Rychlost gravírování	0 – 1000 mm/s	0 – 1 000 mm/s	0 – 1 000 mm/s	0 – 1 000 mm/s	0 – 1 000 mm/s	0 – 800 mm/s
Rychlost řezání	-	0 – 600 mm/s	0 – 600 mm/s	0 – 600 mm/s	0 – 600 mm/s	0 – 400 mm/s
Přesnost polohování	± 0,02 mm	± 0,01 mm	± 0,01 mm	± 0,01 mm	± 0,01 mm	± 0,01 mm
Hloubka řezu max.	-	Akryl – 20 mm	Akryl – 20 mm	Akryl – 20 mm	Akryl – 20 mm	Akryl – 20 mm
Výška materiálu	max. 150 mm	max. 280 mm	max. 280 mm	max. 280 mm	max. 280 mm	max. 280 mm
Napájení	230 V	230 V	230 V	230 V	230 V	230 V
Pracovní teplota	15 – 30° C	15 – 30° C	15 – 30° C	15 – 30° C	15 – 30° C	15 – 30° C
Podporované formáty	PLT, DXF, AI, BMP, JPG, GIF, PGN, TIF					
Gravírování rotačních ploch	ANO (nutné volitelné příslušenství)					
Hmotnost cca	80 kg	260 kg	320 kg	390 kg	600 kg	760 kg
Rozměry (š × v × h) v mm	910 × 920 × 690	1550 × 1 200 × 1 140	1 830 × 1 240 × 1 300	2 250 × 1 320 × 1 550	2 160 × 1 060 × 1 660	1 750 × 800 × 2 900
Rozsah dodávky	Chlazení trubice, ventilátor pro odtah zplodin, hliníkový pracovní stůl, kompresor, gravírovací rošt					
Doporučené náhradní díly	Laserová trubice, ostříčí čočka					

Řezací vláknové lasery Numco

Určené pro dělení plechů z uhlíkové oceli, plechů z nerezové oceli a plechů ze slitin neželezných kovů.

- ▶ Rezonátor (zdroj paprsku) značky IPG zajišťuje vysokou stabilitu a dlouhou životnost až 100 000 pracovních hodin.
- ▶ Přesně svařené rámy stroje je žháný za vysoké teploty, díky tomu je zajištěno snížení vnitřního pnutí a deformací. Rám je tak velmi tuhý a strukturálně stabilní.
- ▶ Portál stroje je vyroben z hliníkové slitiny v kvalitě, která se používá v leteckém průmyslu. Tento materiál má dobrou houževnatost, nízkou hmotnost a vysokou odolnost proti korozi. Použití tohoto materiálu výrazně zvyšuje pracovní rychlost stroje.

- ▶ Dvojitě hřebenové vedení a pastorky jsou vyrobeny za použití přesné frézky a jsou opracovány více než 5x, aby byla zajištěna co nejvyšší přesnost. Ta je následně testována laserovým měřidlem. Pro nastavení přesnosti je instalován seřizovací blok.

- ▶ Laserová hlava při spuštění stroje nebo změně zpracovávaného materiálu stroj pomocí řídicího systému automaticky nastaví potřebnou ohniskovou vzdálenost. Kromě zvýšení efektivity práce to také brání případným chybám operátora při manuálním seřizování a zaručuje bezproblémový chod stroje.
- ▶ Konstrukce krytu laserové hlavy je uzpůsobena pro jednoduché čištění a zamezuje vzniku vysoké teploty, která by mohla poškodit laser.

Zpracovávané materiály

- ▶ Uhlíková i nerezová ocel
- ▶ Galvanizovaná ocel
- ▶ Mosaz
- ▶ Hliník a jeho slitiny
- ▶ Slitiny manganu
- ▶ Slitiny titanu



NUMCO 1309 A



NUMCO 1530 G

Rozměry pracovního stolu

900 × 1 300 mm
1 500 × 3 000 mm
1 500 × 4 500 mm
2 000 × 4 000 mm
2 000 × 6 000 mm
2 500 × 6 000 mm

Typ	NUMCO 1309 A	NUMCO 1530 H	NUMCO 1545 H	NUMCO 2040 H	NUMCO 2060 H	NUMCO 1530 G	NUMCO 2040 G	NUMCO 2060 G	NUMCO 2560 G	
Výkon laseru	1 000 W (vol. 1,5; 2; 3 kW)	1 000 W (volitelně 1,5; 2; 3 a 4 kW)				1 500 W (volitelně 2, 3 a 4 kW)		2 000 W (volitelně 3 a 4 kW)		
Konstrukce	celokrytovaná	otevřená				celokrytovaná, výměnný pracovní stůl				
Typ rezonátoru	IPG	IPG	IPG	IPG	IPG	IPG	IPG	IPG	IPG	
Rychlost posuvu	100 m/min	140 m/min	140 m/min	140 m/min	140 m/min	140 m/min	140 m/min	140 m/min	140 m/min	
Zrychlení stroje	1G	1,5G	1,5G	1,5G	1,5G	1,5G	1,5G	1,5G	1,5G	
Rozměry prac. stolu (mm)	1300 × 900	1530 × 3050	1530 × 4550	2030 × 4050	2030 × 6050	1510 × 3050	2000 × 4050	2000 × 6050	2500 × 6050	
Max. nosnost prac. stolu	110 kg	800 kg	1100 kg	1300 kg	2000 kg	800 kg	1500 kg	2100 kg	2700 kg	
Čas výměny stolu	-	-	-	-	-	25s	30s	35s	40s	
Rozsah posuvu - osa X	1300 mm	1500 mm	1500 mm	2000 mm	2000 mm	1500 mm	2000 mm	2000 mm	2500 mm	
Rozsah posuvu - osa Y	900 mm	3000 mm	4500 mm	4000 mm	6000 mm	3000 mm	4000 mm	6000 mm	6000 mm	
Rozsah posuvu - osa Z					180 mm					
Pohony os					Servo motory FUJI					
Opakovatelná přesnost					± 0,02 mm					
Přesnost polohování					± 0,03 mm					
Rozměry (š × v × h) (mm)	2 400 × 2 190 × 2 230	2 250 × 2 000 × 4 660	2 250 × 2 000 × 6 160	2 750 × 2 000 × 5 710	2 750 × 2 000 × 7 900	2 780 × 2 300 × 8 400	3 280 × 2 300 × 10 400	3 280 × 2 300 × 14 400	3 780 × 2 300 × 14 400	
Hmotnost	1 800 kg	2 100 kg	2 600 kg	2 750 kg	3 950 kg	5 230 kg	7 230 kg	9 300 kg	10 500 kg	



TVÁŘENÍ

- ▶ Vlastní výroba vybraných strojů a příslušenství
- ▶ Rozsáhlé zkušenosti a kvalitní poradenství
- ▶ Možnosti zkušebních ohybů či zakružení

Univerzální ohýbačka OH 010

Slouží k ohýbání materiálů plochých, čtyřhranných a kruhových průřezů a silnostěnných topenářských trubek.

- ▶ Ohýbací hlava i s pákou je přenosná, pomocí upínací podložky se může upnout do svěráku na různých pracovištích a v servisních vozech
- ▶ Možno ohýbat jednoduché i složité tvary, ohyby až do 180°, různé uzavřené tvary – to vše za studena
- ▶ Pro zajištění přesnosti při sériové výrobě slouží úhlový doraz
- ▶ V kombinaci s tvarovacím přípravkem TP 011 umožňuje výrobu ozdobných mříží, zahradního nábytku a dekoracních prvků do interiéru i exteriéru
- ▶ Výsuvná páka pro větší ohýbací sílu
- ▶ Tuhý stojan se základnou pro ukotvení stroje



nej
prodávanejší

Ohýbačka tenkostěnných trubek OH 030

Pro ohyb trubek z ocelových, mosazných, měděných a jiných materiálů.

- ▶ Ohýbací hlava s pákou je stejně jako u modelu 010 přenosná
- ▶ Svou konstrukcí je ideální pro různé zámečnické profese, pracovníky montáží hydraulických rozvodů, instalatéry, výrobce nábytku apod.
- ▶ Je možný ohyb ve všech rovinách, tedy i prostorové ohyby
- ▶ Na přání lze dodat segmenty i pro jiné vnitřní poloměry ohybů, např. 3D, 2,5D apod., rovněž i pro ohyb čtvercových průřezů až 20 × 20 × 2 mm
- ▶ Výsuvná páka pro větší ohýbací sílu
- ▶ Tuhý stojan se základnou pro ukotvení stroje



Typ	OH 010
Objednací číslo	1010000
Cena bez DPH	9 990 Kč
Maximální rozměry ohýbaného materiálu:	
Pásová ocel: rádiusový ohyb	10 × 50 mm
Pásová ocel: ostrý ohyb	6 × 50 mm
Kruhová ocel	Ø 16 mm
Čtyřhranná ocel	16 × 16 mm
Betonářská ocel	Ø 14 mm
Hmotnost	32 kg

P
PROFI

Typ	OH 030
Objednací číslo	1030000
Cena bez DPH	21 990 Kč
Standardně dodávané segmenty	Ø 14, 16, 18, 20, 22, 25 mm - 4D
Max. tloušťka stěny (u Ø 25 mm)	2 mm
Vnitřní poloměr ohybu	4 × Ø trubky
Hmotnost	48 kg

P
PROFI

Topenářské kladky pro OH 010

1010150 4 990 Kč

Pro ohýbání topenářských a instalatérských trubek G 3/8", G 1/2", G 3/4" za studena na ohýbačce 010. Hmotnost 15 kg.

Vnitřní Ø ohybu

G 3/8" 102 mm

G 1/2" 108 mm

G 3/4" 112 mm



Ohýbačka trubek OH 031 (rozšíření pro ohýbačku OH 010)

Objednací číslo 1031000

Cena bez DPH 17 990 Kč

- ▶ Rozměry segmentů jako u modelu 030

- ▶ **Lze použít na elektrické ohýbačce model 060**



Rolny příčné – OH 010

1010180 6 990 Kč

Pro ohýbání pásové oceli na plochu max. 50 × 7 mm a pro čtyřhrannou ocel max. 16 × 16 mm s ohybem napříč. Pro Ø 110, 150, 175, 200 mm. Hmotnost 33 kg.



Stavitelný doraz pro OH 10

1010200 349 Kč

Slouží pro stejné výškové a délkové zasunutí materiálu do ohýbačky 010 při sériovém ohýbání.



Tvarovací přípravek TP 011

1011000 1 799 Kč

Pro tvarové ohyby na pásovině max. 5 × 25 mm, kulatině Ø 5 mm a čtyřhranu 5 × 5 mm z žíhaného materiálu.



Držák pro TP 011

1010280.W 699 Kč

Umožňuje použití přípravku i těm zákazníkům, kteří nevlastní univerzální ohýbačku OH 010. Hmotnost 1,5 kg.



Upínací podložka pro OH 10

1010250.W 649 Kč

K upnutí demontované sestavy dělicí hlavy ve svěráku. Podložka umožňuje přenosné použití ohýbačky bez demontáže stojanu. Také pro ohýbačku OH 030. Hmotnost 1,5 kg.



Mezideska pro OH 030

Použití mezidesky umožňuje náročnější prostorové ohyby – posouvá jednoduchým způsobem osu ohýbání mimo stojan.

Objednací číslo 1030180

Cena bez DPH 599 Kč



Cenově výhodné sestavy ručních ohýbaček BOW

Sestava „OHÝBAČKY“

- ▶ Velice ekonomické řešení problému ohýbání profilů
- ▶ Malý prostor – Široké použití – Nízká cena



Sestava „KOMPLET“

- ▶ Velmi výhodná cena univerzálního ohýbacího kompletu



Sestava „Vše“

- ▶ Tato sestava zahrnuje celý sortiment námi vyráběných ručních strojů, včetně kompletního příslušenství



Typ	Sestava „OHÝBAČKY“
Objednací číslo	1010910
Cena bez DPH	25 990 Kč
Hmotnost	67 kg
Rozsah dodávky	
1010000	Univerzální ohýbačka OH 010
1031000	Rozšíření ohýbačky 010 pro ohýbání tenkostěnných trubek



Typ	Sestava „KOMPLET“
Objednací číslo	1010920
Cena bez DPH	34 990 Kč
Hmotnost	118 kg
Rozsah dodávky	
1010000	Univerzální ohýbačka OH 010
1011000	Tvarovací přípravek na spirály OH 011
1031000	Rozšíření ohýbačky 010 pro ohýbání tenkostěnných trubek
1010150	Topenářské rolny 010-150
1010180	Příčné rolny 010-180



Typ	Sestava „VŠE“
Objednací číslo	1010930
Cena bez DPH	39 990 Kč
Hmotnost	132 kg
Rozsah dodávky	
1010000	Univerzální ohýbačka OH 010
1010150	Topenářské rolny 010-150
1010180	Příčné rolny 010-180
1010250.W	Upínací podložka 010-250
1010200	Stavitelný doraz 010-200
1011000	Tvarovací přípravek na spirály TP 011
1010280.W	Držák tvarovacího přípravku 010-280
1031000	Rozšíření OH 010 pro ohýbání tenkostěnných trubek
1040000	Ohýbačka trubek kombi OH 040
1030180	Mezideska 030-180



Elektrická ohýbačka trubek OH 060

- ▶ Ohýbačka je vysoce mobilní a stabilní za použití čtyř přidávných noh
- ▶ Je možno ji pevně zakotvit do podlahy
- ▶ Ohyb je možný ve všech rovinách, tedy i do prostoru
- ▶ Ovládá se pomocí tlačítek umístěných na ovládacím panelu, který je s ní kabelem volně spojen
- ▶ Úhel ohybu je nastavitelný koncovým spínačem až do 180°, vypnutí je okamžité na nastavené hodnotě díky brzdě přímo na poháněcím motoru
- ▶ Řídící elektronika chrání stroj před nechtěným přepólováním fází
- ▶ Možnost použití všech segmentů, průvlaků a unášecích kostek z ohýbačky OH 030
- ▶ Silný elektromotor s brzdou a planetovou převodovkou
- ▶ Velikost úhlu ohybu je zajištěna lehce přestavitelným koncovým spínačem
- ▶ Zásuvka pro přívodní kabel

Ohýbací stolice L2001 pro OH 060

- ▶ Slouží jako přidávné zařízení pro sériovou výrobu a potřebu ohýbání s trnem
- ▶ Upínací délka 2 000 mm, hmotnost 75 kg
- ▶ Velmi tuhá a stabilní konstrukce
- ▶ 5 délkových stavitelných dorazů s vačkovou zarážkou pro opakovanou výrobu
- ▶ Sklídadlo polohovatelné po 15° pro přesné prostorové ohyby
- ▶ Páka pro vyražení trnu z profilu
- ▶ Jednoduchá obsluha

Objednací číslo: 1060200

Cena bez DPH: 27 990 Kč



Typ	OH 060 B
Objednací číslo	1060000B 400 V
Cena bez DPH	104 990 Kč

Max. rozměry ohýbané trubky	Ø 32/2,5 mm
Počet polohových spínačů	4, mechanické
Základna kotvící	240 × 240 mm
Délka 4 přidávných noh	300 mm
Pracovní výška stroje	750 mm
Max. kroutící moment	1 400 Nm
Ohyb o 180°	cca 4 s
Příkon motoru	1 100 W / 400 V



Segmenty k ohýbačkám 030, 031 a 060

Popis	Rádius	Obj. číslo	Cena bez DPH
Segment Ø 14 - 3 D	42 mm	1030411.W	1 899 Kč
Segment Ø 14 - 4 D	56 mm	1030143.W	1 999 Kč
Segment Ø 16 - 2,5 D	40 mm	1030421.W	1 999 Kč
Segment Ø 16 - 3 D	48 mm	1030422.W	1 999 Kč
Segment Ø 16 - 4 D	64 mm	1030163.W	1 999 Kč
Segment Ø 18 - 2,5 D	45 mm	1030431.W	2 190 Kč
Segment Ø 18 - 3 D	54 mm	1030432.W	2 190 Kč
Segment Ø 18 - 4 D	72 mm	1030183.W	2 290 Kč
Segment Ø 20 - 2,5 D	50 mm	1030441.W	2 690 Kč
Segment Ø 20 - 3 D	60 mm	1030442.W	2 690 Kč
Segment Ø 20 - 4 D	80 mm	1030203.W	2 590 Kč
Segment Ø 22 - 2,5 D	55 mm	1030451.W	2 890 Kč
Segment Ø 22 - 3 D	66 mm	1030452.W	2 990 Kč
Segment Ø 22 - 4 D	88 mm	1030223.W	2 690 Kč
Segment Ø 25 - 2,5 D	62,5 mm	1030461.W	3 090 Kč
Segment Ø 25 - 3 D	75 mm	1030462.W	3 090 Kč
Segment Ø 25 - 4 D	100 mm	1030253.W	2 990 Kč



- ▶ Samostatné segmenty jsou vhodné pro zákazníky vlastníci ohýbačku OH 030, kteří mají upínku a průvlak odpovídající velikosti
- ▶ Souprava se skládá ze segmentu, upínky a průvlaků, případně odvalovacího válečku (u čtvercových profilů).
- ▶ Rádius je vnitřní poloměr segmentu
- ▶ U jeklových profilů lze na přání dodat segment s vnitřní řízenou deformací (prolípem), která umožňuje ohýbat menší rádius
- ▶ Vyrobíme segment či soupravu dle specifických požadavků zákazníka

Popis	Rádius	Obj. číslo	Cena bez DPH
Souprava Ø 6	40 mm	1035061	2 690 Kč
Souprava Ø 8	42 mm	1035081	2 690 Kč
Souprava Ø 10	42 mm	1035101	2 690 Kč
Souprava Ø 12	45 mm	1035121	2 690 Kč
Souprava Ø 14 - 3 D	42 mm	1035142	2 690 Kč
Souprava Ø 14 - 4 D	56 mm	1035143	2 690 Kč
Souprava Ø 15 - 3 D	45 mm	1035152	2 690 Kč
Souprava Ø 16 - 2,5 D	40 mm	1035161	2 790 Kč
Souprava Ø 16 - 3 D	48 mm	1035162	2 790 Kč
Souprava Ø 16 - 4 D	64 mm	1035163	2 790 Kč
Souprava Ø 18 - 2,5 D	45 mm	1035181	2 990 Kč
Souprava Ø 18 - 3 D	54 mm	1035182	2 990 Kč
Souprava Ø 18 - 4 D	72 mm	1035183	3 990 Kč
Souprava Ø 20 - 2,5 D	50 mm	1035201	3 990 Kč
Souprava Ø 20 - 3 D	60 mm	1035202	3 990 Kč
Souprava Ø 20 - 4 D	80 mm	1035203	4 390 Kč
Souprava Ø 22 - 2,5 D	55 mm	1035221	4 390 Kč
Souprava Ø 22 - 3 D	66 mm	1035222	4 390 Kč
Souprava Ø 22 - 4 D	88 mm	1035223	5 090 Kč
Souprava Ø 25 - 2,5 D	62,5 mm	1035251	5 090 Kč
Souprava Ø 25 - 3 D	75 mm	1035252	5 090 Kč
Souprava Ø 25 - 4 D	100 mm	1035253	6 490 Kč
Souprava Ø 26 - 3 D	78 mm	1035262	6 990 Kč
Souprava Ø 26 - 4 D (u 030 a 031 jen pro barevné kovy)	104 mm	1035263	2 690 Kč
Souprava jekl 15 × 15	45 mm	1036151	2 790 Kč
Souprava jekl 20 × 20	60 mm	1036201	2 790 Kč
Soupravy pouze k ohýbačce 060			
Souprava Ø 28 - 3 D	84 mm	1035282	3 390 Kč
Souprava Ø 30 - 3 D	90 mm	1035302	3 490 Kč
Souprava Ø 32 - 3 D	96 mm	1035322	6 990 Kč

Ohýbačka topenářských trubek OH 012

Ekonomické a efektivní ohýbání topenářských a instalatérských trubek do rozměru G 3/4" za studena.

- ▶ Umožňuje ohyby až do 180°, včetně prostorových
- ▶ Ohýbačka je při ohýbání upevněna upínací podložkou do svěráku nebo připevněna na montážní stůl
- ▶ Přestavitelný doraz zajišťuje při opakované výrobě stejný úhel ohybu

Typ	OH 012	
Objednávací číslo	P	1012000
Cena bez DPH	PROFI	8 990 Kč
Vnitřní poloměr ohybu	G 3/8"	102 mm
	G 1/2"	108 mm
	G 3/4"	112 mm
Hmotnost	22 kg	



Ohýbačka trubek OH 040

Výborný pomocník při ohýbání trubek z žíhaných, mosazných a měděných materiálů.

- ▶ Upnutí přímo na desku pracovního stolu nebo do svěráku
- ▶ Umožňuje upnutí materiálu pro jeho řezání na potřebnou délku
- ▶ Ohyb je možný až o 180° ve všech rovinách, tedy i v prostoru

Typ	OH 040	
Objednávací číslo		1040000
Cena bez DPH		3 490 Kč
Rozměry kladek	Ø 5 - 6, 8, 10, 12 mm	
Max. úhel ohybu	180°	
Max. tloušťka stěny	2 mm žíhaná ocel / 1,5 mm ostatní materiály	
Hmotnost	3 kg	



Ruční ohýbačka WB 100

S nastavitelným úhlem tváření.

- ▶ Přesné tváření za studena i za tepla
- ▶ Ploché a čtvercové profily
- ▶ Masivní konstrukce s otvory pro ukotvení
- ▶ Snadné, rychlé a přesné excentrické upínání
- ▶ Vysoká přesnost opakování ohybu až do 120°

Typ	WB 100	
Objednávací číslo		3776101
Cena bez DPH		6 990 Kč
Plochá ocel - zastudena/za tepla	100 × 5 / 100 × 15 mm	
Čtvercový profil - zastudena/za tepla	16 × 16 / 25 × 25 mm	
Kulatý profil - zastudena/za tepla	18 mm / 27 mm	
Rozměry	550 × 320 × 240 mm	
Hmotnost	30 kg	



Ruční hydraulická ohýbačka trubek HRB 10

- ▶ Segmenty 1/2" - 3/4" - 1" - 1 1/4" - 1 1/2" - 2"
- ▶ Univerzálně použitelná pro topenářské a instalatérské aplikace, ocel a barevné kovy
- ▶ Kapacita tváření 10 000 kg

Typ	HRB 10	
Objednávací číslo		3777010
Cena bez DPH		11 490 Kč
Ohýbací tlak	10 t	
Segmenty	1/2", 3/4", 1", 1 1/4", 1 1/2", 2"	
Zdvih pístu	155 mm	
Rozměry	710 × 590 × 220 mm	
Hmotnost	45 kg	



Číslicově ovládané ohýbačky trubek RB pro ohýbání trubek bez trnu.

- ▶ NC řízení pro nastavení úhlu ohybu
- ▶ Robustní a kompaktní konstrukce
- ▶ Lze uložit až 50 programů do paměti
- ▶ Rychlá výměna nástrojů
- ▶ Čistě motorový pohon
- ▶ Automatický návrat do výchozí polohy.

Typ	RB 42	RB 54
Objednávací číslo	4300042	4300054
Cena bez DPH	109 990 Kč	124 990 Kč

Max. průměr trubky (420 N/mm ²)	Ø 42 × 3 mm	Ø 54 × 4 mm
Max. průměr trubky (350 N/mm ²)	Ø 42 × 3 mm	Ø 54 × 4 mm
Max. průměr trubky (650 N/mm ²)	Ø 30 × 2 mm	Ø 42 × 3 mm
Max. rádius ohybu	100 mm	125 mm
Max. úhel ohybu	180°	180°
Rychlost ohybu	2 ot/min	2 ot/min
Krouticí moment	2 341 Nm	2 341 Nm
Výkon motoru	550 W / 400 V	1 100 W / 400 V
Rozměry (d × š × v)	600 × 180 × 450 mm	600 × 220 × 470 mm
Hmotnost	94 kg	107 kg



Podstavec pro RB 42/RB 54

Ohýbací soupravy - segment, kostka, 2x kladka	Obj. číslo	Cena bez DPH
Ø 6 mm - R30	1041063	5 690 Kč
Ø 8 mm - R30	1041083	5 690 Kč
Ø 10 mm - 3D	1041103	5 690 Kč
Ø 12 mm - 3D	1041123	5 690 Kč
Ø 14 mm - 3D	1041143	5 890 Kč
Ø 14 mm - 4D	1041144	6 490 Kč
Ø 15 mm - 3D	1041153	5 890 Kč
Ø 15 mm - 4D	1041154	6 490 Kč
Ø 16 mm - 3D	1041163	5 890 Kč
Ø 16 mm - 4D	1041164	6 490 Kč
Ø 17,2 mm (3/8") - 3D	1041173	5 890 Kč
Ø 17,2 mm (3/8") - 4D	1041174	6 490 Kč
Ø 18 mm - 3D	1041183	5 890 Kč
Ø 18 mm - 4D	1041184	6 490 Kč
Ø 20 mm - 3D	1041203	5 990 Kč
Ø 20 mm - 4D	1041204	7 190 Kč
Ø 21,3 (1/2") - 3D	1041213	6 790 Kč
Ø 21,3 (1/2") - 4D	1041214	7 990 Kč

Ohýbací soupravy - segment, kostka, 2x kladka	Obj. číslo	Cena bez DPH
Ø 22 mm - 3D	1041223	6 790 Kč
Ø 22 mm - 4D	1041224	8 990 Kč
Ø 25 mm - 3D	1041253	7 590 Kč
Ø 25 mm - 4D	1041254	9 490 Kč
Ø 26,9 mm (3/4") - 3D	1041273	7 590 Kč
Ø 26,9 mm (3/4") - 4D	1041274	9 490 Kč
Ø 28 mm - 3D	1041283	7 590 Kč
Ø 28 mm - 4D	1041284	9 490 Kč
Ø 30 mm - 3D	1041303	8 490 Kč
Ø 30 mm - 4D	1041304	10 990 Kč
Ø 32 mm - 3D	1041323	9 990 Kč
Ø 32 mm - 4D	1041324	11 990 Kč
Ø 33,7 mm (1") - 3D	1041343	9 990 Kč
Ø 33,7 mm (1") - 4D	1041344	11 990 Kč
Ø 35 mm - 3D	1041353	10 290 Kč
Ø 35 mm - 4D	1041354	12 490 Kč
Ø 38 mm - 3D	1041383	12 490 Kč
Ø 38 mm - 4D	1041384	12 990 Kč

Ohýbací soupravy - segment, kostka, 2x kladka	Obj. číslo	Cena bez DPH
Ø 40 mm - 3D	1041403	12 490 Kč
Ø 40 mm - 4D	1041404	14 490 Kč
Ø 42 mm - 3D	1041423	12 490 Kč
Ø 42 mm - 4D	1041424	16 490 Kč
Ø 42,4 mm (5/4") - 3D	1041433	12 490 Kč
Ø 42,4 mm (5/4") - 4D	1041434	16 490 Kč
Ø 44,5 mm - 3D	1041443	12 990 Kč
Ø 44,5 mm - 4D	1041444	17 990 Kč
Ø 45 mm - 3D	1041453	14 990 Kč
Ø 45 mm - 4D	1041454	16 990 Kč
Ø 48 mm - 3D	1041483	13 990 Kč
Ø 48 mm - 4D	1041484	18 990 Kč
Ø 48,3 mm (1 1/2") - 3D	1041493	13 990 Kč
Ø 48,3 mm (1 1/2") - 4D	1041494	18 990 Kč
Ø 50 mm - 3D	1041503	17 990 Kč
Ø 50 mm - 4D	1041504	22 990 Kč
Výztužné táhlo pro RB	1043995	3 490 Kč
Podstavec pro RB 42/54	4310000	11 990 Kč

Číslicově ovládané ohýbačky trubek BM s vysokým točivým momentem.

- ▶ Výkonný motor s měničem a redukční převodovkou poskytuje vysoký točivý moment
- ▶ NC řízení pro nastavení úhlu ohybu a korekčního faktoru
- ▶ Počítadlo pro vysokou opakovatelnou přesnost
- ▶ Mobilní ovládací pult s pedály
- ▶ Rychlá výměna ohýbacích segmentů
- ▶ Kalené a broušené hřídele
- ▶ Ruční upínání materiálů



Úhel ohybu až 180°



Jednoduché nastavení parametrů s zobrazením aktuálních hodnot ohybu.

Typ	BM 60-T	RB 76
Objednávací číslo	4320060	4320076
Cena bez DPH	259 990 Kč	309 990 Kč

Max. rádius ohybu	450 mm	470 mm
Max. úhel ohybu	180°	180°
Rychlost ohybu	3 ot/min	3 ot/min
Točivý moment	9 500 Nm	11 500 Nm
Možnosti ohýbání (Ø × tloušťka stěny)		
Trubka 420 N/mm ²	60 × 4 mm	76 × 4 mm
Plný materiál 420 N/mm ²	30 mm	40 mm
Trubka 350 N/mm ²	60 × 3 mm	76 × 3,5 mm
Trubka 650 N/mm ²	50 × 4 mm	60 × 4 mm
Příkon motoru	1,5 kW / 400 V	4 kW / 400 V
Rozměry (d × š × v) mm	950 × 480 × 1050	1050 × 580 × 1060
Hmotnost	500 kg	650 kg

Ohýbací segmenty pro BM 60-T				
Materiál	Průměr trubky	Rádius ohybu	Obj. číslo	Cena bez DPH
Ocel	21,3	67	4336211567	na dotaz
Ocel	26,9	90	4336272090	na dotaz
Ocel	33,7	100	43363420100	na dotaz
Ocel	42,4	130	43364330130	na dotaz
Ocel	48,3	150	43364930150	na dotaz
Ocel	60,3	190	43366040190	na dotaz
Plast	21,3	67	4338211567	na dotaz
Plast	26,9	90	4338272090	na dotaz
Plast	33,7	100	43383420100	na dotaz
Plast	42,4	130	43384330130	na dotaz
Plast	48,3	150	43384930150	na dotaz
Plast	60,3	190	43386040190	na dotaz

Ohýbací segmenty pro BM 76-T				
Materiál	Průměr	Rádius	Obj. číslo	Cena bez DPH
Ocel	21,3	67	4337211567	na dotaz
Ocel	26,9	90	4337272090	na dotaz
Ocel	33,7	100	43373420100	na dotaz
Ocel	42,4	130	43374330130	na dotaz
Ocel	48,3	150	43374930150	na dotaz
Ocel	60,3	190	43376040190	na dotaz
Ocel	76,1	230	43377665230	na dotaz
Plast	21,3	67	4339211567	na dotaz
Plast	26,9	90	4339272090	na dotaz
Plast	33,7	100	43393420100	na dotaz
Plast	42,4	130	43394330130	na dotaz
Plast	48,3	150	43394930150	na dotaz
Plast	60,3	190	43396040190	na dotaz
Plast	76,1	230	43397665230	na dotaz

Zakružovačky profilů PRM 10 M a PRM 10 E

K zakružování především obdélníkových a čtvercových průřezů.
Ekonomické řešení pro řemeslné dílny.

- ▶ Stablní konstrukce, možnost ukotvení
- ▶ Kalené a broušené hřídele
- ▶ Kalené a broušené ocelové kladky
- ▶ Standardní kladky mají rýhovaný povrch
- ▶ Horní přítlačná kladka

PRM 10 M

- ▶ Pohon dolních kladek pomocí ruční kliky



PRM 10 M

PRM 10 E















- ▶ Pohon pomocí elektromotoru
- ▶ Možnost práce v horizontální i vertikální poloze
- ▶ Výkonný, dvoustupňový motor (400 V)
- ▶ Přepínání pravý / levý chod nožním pedálem



PRM 10 E



PRM 10 E v horizontální poloze

Profil	Rozměr	Min. Ø
	10 × 10	160
	20 × 20	500
	30 × 10	500
	20 × 10	300
	50 × 10	400
	30 × 10	300
	30 × 2	900
	20 × 2	600
	38 × 20 × 2	1 000
	30 × 15 × 1,5	600
	Ø 20	500
	Ø 10	160
	Ø 30 × 2	800
	Ø 20 × 2	400

U zakružovaček PRM 10 M/10 E je možné s redukcí použít kladky určené pro zakružovačku Z 080 (s ohledem na maximální velikosti profilů). Seznam vhodných kladek na www.bow.cz.

Při použití volitelných kladek je možno zakružovat plný materiál do průměru 20 mm, od 20 mm do 30 mm pouze trubky. Volitelné kladky nejsou rýhovány (nepoškodí povrch zakružovaného materiálu), ale při použití na zakružovačkách PRM 10 M/E může dojít k prokluzu materiálu. Tomu je třeba přizpůsobit výrobní postup.

Příslušenství pro PRM 10 M/E	Obj. číslo	Cena bez DPH
Redukce hřídel PRM 10 (pro použití kladek na zakružovačku Z 080)	378001099	3 490 Kč

Zakružovačka profilů PRM 31 F

S nožním ovládním, lze ji použít ve vertikální i horizontální poloze.

- ▶ Robustní svařovaná ocelová konstrukce
- ▶ Možnost práce v horizontální i vertikální poloze
- ▶ Dvě spodní kladky jsou přímo poháněné motorem
- ▶ Všechny kladky jsou kalené
- ▶ Kalené a broušené hřídele z oceli
- ▶ Horní přítlačná kladka
- ▶ Boční směrové plynule nastavitelné kladky
- ▶ Výkonný, dvoustupňový motor (400 V)
- ▶ Přepínání pravý / levý chod pomocí nožního pedálu



Horizontální pracovní poloha se sklopenou hlavou stroje



























PRM 31 F



Nástroj pro zkrucování tyčí



Přípravek pro zakružování spirál

Profil	Rozměr	Min. Ø
	30 × 30	900
	10 × 10	200
	50 × 10	800
	20 × 6	300
	80 × 15	700
	30 × 6	400
	50 × 6*	600
	20 × 3*	400
	50 × 6	600
	20 × 3	400
	50 × 6	600
	20 × 3	400
	50 × 3	1700
	40 × 3	600
	50 × 30 × 3	1200
	40 × 20 × 2	800
	Ø 30	900
	Ø 10	220
	1½" × 2,9	1000
	¼" × 1,8	300
	40 × 40 × 5	600
	30 × 30 × 4	300
	35 × 35 × 5	600
	30 × 30 × 4	400

* Vyžaduje speciální kladky.

Typ	PRM 10 M	PRM 10 E	PRM 31 F
Objednávací číslo	3780010	3780011	3812031
Cena bez DPH	26 990 Kč	59 990 Kč	69 990 Kč
Ø hřídelí	30 mm	30 mm	30 mm
Ø horní kladky	98 mm	98 mm	148 mm
Ø dolních kladek	118 mm	118 mm	118 mm
Rychlost	-	-	4 m/min
Příkon motoru	-	1,1 kW	0,75 kW
Připojení	-	400 V / 50 Hz	400 V / 50 Hz
Hmotnost	165 kg	230 kg	220 kg
Rozměry	620 × 560 × 1 440 mm	700 × 700 × 1 400 mm	600 × 800 × 1 450 mm

Rozsah dodávky PRM 10 M/10 E, PRM 31 F

- ▶ Standardní zakružovací kladky
- ▶ Mobilní nožní ovládním pro přepínání pravého a levého chodu s nouzovým vypínačem (PRM 10 E, PRM 31 F)
- ▶ Směrové kladky
- ▶ Podstavec

Příslušenství pro PRM 31 F	Obj. číslo	Cena bez DPH
Digitální odměřování horní kladky	3880075	19 790 Kč
Boční směrové kladky pro L profily	3880076	27 990 Kč
Nástroj pro zkrucování tyčí	3880151	37 990 Kč
Přípravek pro zakružování spirál	3880152	34 390 Kč
Sada kladek pro jeden požadovaný průměr		9 990 Kč

Zakružovačka profilů Z 080

K zakružování tyčí čtvercového, obdélníkového a kruhového průřezu, jeklů, profilů L a T a trubek do tvaru kruhů a oblouků.

- ▶ Hřídele i ozubená kola jsou tepelně zpracovaná
- ▶ Všechny kladky trvale hnané, nedochází tak k prokluzu materiálu
- ▶ Střední kladka je plynule ručně přestavitelná, s možností mechanického zajištění polohy. Odměrování polohy pomocí pravítka
- ▶ Zakružování ve vertikální i v horizontální rovině
- ▶ Možnost nožního ovládání – Z 080-1
- ▶ Možnost ukotvení do podlahy
- ▶ Součástí dodávky jsou hladké kladky



Číselníkový ukazatel (volitelné příslušenství)

Volitelné příslušenství	Obj. číslo	Cena bez DPH
Číselníkový ukazatel pro přesnější nastavení polohy střední kladky	88910021	2 290 Kč
Frekvenční měnič 1,5 kW pro plynulou regulaci otáček vč. montáže	9010002	39 990 Kč

Typ	Z 080	Z 080-1
Objednací číslo	1080000 400 V	1080001 400 V
Cena bez DPH	114 990 Kč	799 Kč

Počet poháněných kladek	3
Základna stroje	570 × 540 mm
Pracovní výška	960 mm
Průměr hřídelí	45 mm
Max. šířka tvářecích kladek	60 mm
Standardní průměr kladek	104 mm
Rozteč bočních hřídelí	160 mm
Motor	1 100 W / 400 V
Ovládání	Ruční / Nožní
Rozměry (š × v × h)	670 × 1 230 × 1 100 mm
Hmotnost	180 kg / 185 kg



Zakružovačka profilů Z 080-1 s nožním ovládáním

Zakružovačku je možno sklopit a pracovat i v horizontální rovině.



Rozměr	Obj. číslo	Cena bez DPH
▶ Cena je vedena za sadu tří kladek, tepelně zpracovaných a broušených.		
Ø 12/10/8/6	1080492	2 390 Kč
Ø 16/12	1080486	2 390 Kč
Ø 20/12	1080403	2 390 Kč
Ø 14/12/8	1080428	2 390 Kč
Ø 15/10/6	1080399	2 390 Kč
Ø 16/10/6	1080429	2 390 Kč
Ø 18/16	1080468	2 390 Kč
Ø 19/16	1080485	2 390 Kč
Ø 20/14	1080495	2 390 Kč
Ø 20/16	1080456	2 390 Kč
Ø 20/18	1080455	2 390 Kč
Ø 20/18/4	1080432	2 390 Kč
Ø 22/15	1080460	2 390 Kč
Ø 22/16/6	1080420	2 390 Kč
Ø 22/18	1080440	2 390 Kč
Ø 22/20	1080446	2 390 Kč
Ø 25/15	1080452	2 390 Kč
Ø 25/16	1080462	2 390 Kč
Ø 25/18	1080453	2 390 Kč
Ø 25/20	1080434	2 390 Kč
Ø 25/22 (Větší radiusy)	1080424	2 390 Kč
Pásovina 3/4 na výšku (max. š. 50)	1080457	2 390 Kč
Pásovina 5/6 na výšku (max. š. 50)	1080418	2 390 Kč
Pásovina 5/8 na výšku (max. š. 50)	1080454	2 390 Kč
Pásovina 8/10 na výšku (max. š. 40)	1080491	2 390 Kč



Ocel. trubky i kulatina

Stavitelné kladky pro Z 080
Slouží k zakružování pásoviny na výšku i na plocho, plyných i jeklových profilů (□, □, □). Umožňují plynulé nastavení šířky v rozmezí 7 – 50 mm.
Vnitřní průměr 45 mm.
Objednací číslo: 1080621
Cena bez DPH: 17 990 Kč



Rozměr	Obj. číslo	Cena bez DPH
Ø 28/18	1080435	2 390 Kč
Ø 28/20	1080423	2 390 Kč
Ø 30/12	1080461	2 390 Kč
Ø 32/14	1080451	2 390 Kč
Ø 34/12	1080437	2 390 Kč
Ø 38/10	1080458	2 390 Kč
Ø 40/8	1080441	2 390 Kč
Ø G3/8" / G1"	1080425	2 390 Kč
Ø G1/2" / G3/4"	1080426	2 390 Kč
Ø G5/4"	1080413	2 390 Kč
Ø 27	1080410	2 390 Kč
Ø 34	1080439	2 390 Kč
Ø 35	1080412	2 390 Kč
Ø 36	1080431	2 390 Kč
Ø 38	1080406	2 390 Kč
Ø 42	1080489	2 390 Kč
Ø 44	1080449	2 390 Kč
Ø 44,5	1080398	2 390 Kč
Ø 45	1080450	2 390 Kč
Ø 46	1080482	2 390 Kč
Ø 48,3	1080414	2 390 Kč
Ø 50	1080422	2 390 Kč
Ø 51	1080416	2 390 Kč
Ø 52	1080438	2 390 Kč
Ø 60	1080415	2 390 Kč
20×30×2	1080411	2 390 Kč
25×25×2	1080472	2 390 Kč
Sada na profily L+T max. 35 × 3	1080417	2 390 Kč
Plochoořál 38×20×2	1080476	2 390 Kč
Plochoořál 50×25×2	1080477	2 390 Kč
Plochoořál 30×50×2	1080474	2 390 Kč
Plochoořál 50×30×2	1080397	2 390 Kč

Žitáná ocel

Profil	Rozměr	Min. Ø
	10×10	90
	15×15	100
	20×20	200
	20 × 3	90
	30 × 6	90
	50 × 8	200
	30 × 6	90
	60 × 10	200
	30 × 5	400
	30 × 4	300
	30 × 3	200
	25 × 3	1 000
	15 × 15 × 1,5	150
	20 × 20 × 1,5	200
	25 × 25 × 3	300
	20 × 10	250
	30 × 15	400
	50 × 20	700
	30 × 6	90
	60 × 10	200
	G 3/8"	130
	G 3/4"	220
	G 5/4"	1 500
	20 × 1,5	150
	42 × 2	400
	Ø 10	90
	Ø 16	100
	Ø 25	300

Zakružovačka profilů Z 100

Možnost posouvání samostatně přestavitelných bočních kladek poskytuje vyšší variabilitu použití proti klasickým zakružovacím strojům.

- ▶ **Tuhá a výkonná zakružovačka** dovoluje zakružovat profily a trubky z klasických i ušlechtilých ocelí, mědi i lehkých kovů
- ▶ **Všechny tvářecí kladky jsou samostatně poháněny**
- ▶ **Středová i boční kladky jsou přestavitelné**
- ▶ Odměrování nastavených poloh je pomocí přesných mechanických počítadel
- ▶ Na jednom stroji je možno vyrábět malé kroužky i zakružovat velké profily
- ▶ Materiál je zpracováván ve vodorovné rovině
- ▶ Možno vyrobit zakružovačku s konstrukčními úpravami dle požadavku zákazníka
- ▶ **Zakružovačka se standardně dodává bez kladek (volitelné příslušenství)**, je možno také vyrobit jakoukoliv sadu kladek dle požadavků zákazníka



Všechny kladky je možné přesně polohovat pomocí mechanických počítadel.



Boční kladky je možné zajistit ve zvolené poloze pomocí dvou pák.



Typ	Z 100
Objednací číslo	1100000 400 V
Cena bez DPH	259 990 Kč

Počet poháněných kladek	3	P PROFI
Základna stroje	883 × 625 mm	
Pracovní výška	966 mm	
Průměr hřídelí	45 mm	
Max. šířka tvářecích kladek	100 mm	
Standardní průměr kladek	150 mm	
Rozteč bočních hřídelí	min. 250, max. 610 mm	
Napájecí napětí	3 × 400 V/50 Hz	
Celkový příkon	1 150 W	
Rozměry (š × v × h)	955 × 860 × 1250 mm	
Hmotnost	440 kg	

Volitelné příslušenství	Obj. číslo	Cena bez DPH
Frekvenční měnič 1,5 kW pro plynulou regulaci otáček vč. montáže	9010002	39 990 Kč

Zakružovací kladky pro Z 100

Stavitelné kladky pro Z 100

▶ Slouží k zakružování pásovin na výšku i na plocho, plných i jeklových profilů (□, □, □). Umožňují plynulé nastavení šířky dle ohýbaného materiálu v rozmezí 10 – 70 mm. Vnitřní průměr 45 mm.

Objednací číslo: 1100303

Cena bez DPH: 26 990 Kč



Rozměr	Šířka	Obj. číslo	Cena bez DPH
Ø 5/8/10/12	60	1100002	9 990 Kč
Ø 6/8/10/12	60	1100027	7 990 Kč
Ø 12/22/30	100	1100031	9 990 Kč
Ø 16/20/40	100	1100030	9 990 Kč
Ø 16/22	60	1100025	7 990 Kč
Ø 20/25	60	1100024	7 990 Kč
Ø 22/60,3	100	1100003	9 990 Kč
Ø 32/44,5	100	1100004	9 990 Kč
Ø 30/50	100	1100035	9 990 Kč
Ø 1/2" / 3/4"	60	1100026	7 990 Kč
Ø 1" / 5/4"	100	1100028	12 990 Kč
Ø 5/4", 3/8", 1/2"	100	1100029	9 990 Kč
Ø 32	60	1100011	7 990 Kč
Ø 34	60	1100012	7 990 Kč
Ø 5/4", 3/8", 1/2"	100	1100029	9 990 Kč
Ø 32	60	1100011	7 990 Kč

Rozměr	Šířka	Obj. číslo	Cena bez DPH
Ø 34	60	1100012	7 990 Kč
Ø 35	60	1100013	7 990 Kč
Ø 36	60	1100008	7 990 Kč
Ø 38	60	1100014	7 990 Kč
Ø 40	60	1100006	9 990 Kč
Ø 42	60	1100015	7 990 Kč
Ø 44	60	1100016	7 990 Kč
Ø 44,5	60	1100017	7 990 Kč
Ø 45	60	1100018	7 990 Kč
Ø 46	60	1100019	7 990 Kč
Ø 48	60	1100034	9 990 Kč
Ø 48,3	60	1100020	7 990 Kč
Ø 50	60	1100021	7 990 Kč
Ø 51	60	1100022	7 990 Kč
Ø 52	60	1100023	7 990 Kč
Ø 60	100	1100010	9 990 Kč
Ø 5/4"	60	1100009	9 990 Kč
Pásovina 4/5/6/8/10	100	1100502	10 990 Kč
Pás. 3/5/8/10/12/15	100	1100503	11 990 Kč
Sada hladkých rolen	100	1100500	9 990 Kč
Sada L + T		1100501	5 490 Kč



Kladky pro ocel. trubky

Profil	Rozměr	Min. Ø
	10x10	120
	15x15	150
	30x30	300
	30x10	120
	45x20	150
	70x15	300
	25x10	120
	45x20	150
	100x10	200
	50x50x8	400
	50x50x8	500
	20x20x3	150
	60x60x5	1 000
	50x50x8	400
	15x15x2	180
	25x25x3	250
	50x50x4	600
	40x20	750
	60x30	800
	30x15	400
	50x20	600
	60x40	1 000
	G 3/8"	120
	G 1"	250
	G 2"	450
	22x2	120
	48x3,5	350
	70x4	500
	Ø 10	120
	Ø 35	300

Zakružovačka PRM 35 F

Zakružovačka profilů a trubek s nožním ovládáním, lze použít ve vertikální i horizontální poloze.

- ▶ Těžká svařovaná konstrukce z oceli
- ▶ Možnost práce v horizontální i vertikální poloze
- ▶ Spodní kladky jsou poháněné motorem
- ▶ Všechny kladky jsou kalené
- ▶ Kalené a broušené hřídele z oceli
- ▶ Horní přítlačná kladka
- ▶ Boční směrové plynule nastavitelné kladky
- ▶ Výkonný motor (400 V)
- ▶ Přepínání pravý / levý chod pomocí nožního pedálu































Nástroj pro zkrucování tyčí



Zakružování kruhu



Profil	Rozměr	Min. Ø		UPN 80*	1200
	35 × 35	900		UPN 30*	800
	20 × 20	300		50 × 3	1700
	60 × 10	500		40 × 3	600
	40 × 10	400		70 × 30 × 2	1200
	100 × 15	450		50 × 40 × 3	1200
	60 × 10	350		Ø 35	600
	60 × 7*	700		Ø 30	400
	50 × 6*	500		2" × 2,9	1000
	60 × 7	700		1" × 2,3	350
	50 × 6	500		Ø 70 × 2	1000
	60 × 7	700		Ø 30 × 2	500
	50 × 6	500		50 × 50 × 5	800
	UPN 80*	1000		40 × 40 × 5	600
	UPN 30*	700		50 × 50 × 6	1000
				30 × 30 × 3	500

* Vyžaduje speciální kladky.

Příslušenství pro PRM 35 F	Obj. číslo	Cena bez DPH
Digitální odměřování horní kladky	3880087	19 790 Kč
Boční vodící kladky pro L profily	3880088	19 790 Kč
Nástroj pro zkrucování tyčí	3880153	41 990 Kč
Přípravek pro zakružování spirál	3880154	37 990 Kč
Sada kladek pro jeden požadovaný průměr		11 290 Kč

Hydraulická zakružovačka PRM 50 FH

Zakružovačka profilů a trubek s nožním ovládáním.

- ▶ Těžká svařovaná konstrukce z oceli
- ▶ Možnost práce v horizontální i vertikální poloze
- ▶ Hydraulické přestavení horní kladky
- ▶ Všechny 3 kladky jsou poháněné motorem
- ▶ Všechny kladky jsou kalené
- ▶ Samostatný ovládací pult s nožním ovládáním
- ▶ Boční směrové plynule nastavitelné kladky
- ▶ Výkonný motor (400 V)































Ovládací pult s digitálním odměřováním (vol. příslušenství). Elektronické polohování zakružovacích kladek umožňuje dosažení vysoké opakovatelné přesnosti, optimální pro sériovou výrobu.



Zakružování kruhu



Speciální boční vodící kladky pro úhlové zakružování

Profil	Rozměr	Min. Ø		UPN 80*	1200
	35	600		UPN 30*	600
	15	300		50 × 3	1600
	60 × 10	600		20 × 2	400
	20 × 10	300		70 × 30 × 3	1500
	100 × 15	600		30 × 15 × 2	400
	50 × 10	300		35	600
	60 × 7*	800		20	300
	30 × 4*	500		2" × 2,9	1000
	60 × 7	800		1/2" × 2,3	300
	30 × 4	500		70 × 2	1200
	50 × 6	800		25 × 1,5	400
	30 × 4	400		50 × 6	600
	UPN 80*	800		30 × 3	400
	UPN 30*	400		50 × 6	900
				30 × 3	600

* Vyžaduje speciální kladky.

Příslušenství pro PRM 50 FH	Obj. číslo	Cena bez DPH
NC řízení	3880163	104 990 Kč
Boční vodící kladky pro L profily	3880102	23 890 Kč
Sada kladek pro jeden požadovaný průměr		11 990 Kč

Typ	PRM 35 F	PRM 50 FH
Objednací číslo	3812035	3812036
Cena bez DPH	119 990 Kč	279 990 Kč
Ø hřídelí	50 mm	50 mm
Ø kladek	155 mm	162 mm / 152 mm
Rychlost	4,5 m/min	4,5 m/min
Ovládání horní kladky	Ruční	Hydraulické
Hydraulický tlak		8 t
Příkon motoru	1 500 W / 400 V	1 100 W / 400 V
Rozměry	750 × 1000 × 1400 mm	810 × 950 × 1 500 mm
Hmotnost	400 kg	500 kg

Hydraulická zakružovačka PRM 60 FH

Zakružovačka profilů a trubek s nožním ovládáním.

- ▶ Těžká svařovaná konstrukce z oceli
- ▶ Možnost práce v horizontální i vertikální poloze
- ▶ Hydraulické přestavení horní kladky
- ▶ Všechny tři kladky poháněné motorem
- ▶ Všechny kladky jsou kalené
- ▶ Samostatný ovládací pult s nožním ovládáním
- ▶ Boční směrové plynule nastavitelné kladky
- ▶ Výkonný motor (400 V)

**GARANČNÍ
PROHLÍDKA
ZDARMA**



Zakružování kruhu



Speciální boční vodičí kladky pro úhlové zakružování



Ovládací pult s digitálním odměřováním



Příslušenství pro PRM 60 FH

NC řízení	3880163	104 990 Kč
Boční vodičí kladky pro L profily	3880161	26 990 Kč
Kladky pro jeden požadovaný průměr 0 – 33,7 mm		15 990 Kč
Kladky pro jeden požadovaný průměr 34 – 48,3 mm		16 990 Kč

Profil	Rozměr	Min. Ø
	50	800
	20	400
	80 × 20	1200
	40 × 10	400
	120 × 25	600
	50 × 10	400
	80 × 9*	1000
	40 × 5*	400
	80 × 9	1000
	40 × 5	400
	80 × 9	1200
	40 × 5	500
	UPN 120*	800
	UPN 60*	500

* Vyžaduje speciální kladky.

Profil	Min. Ø
	UPN 120* 1200
	UPN 60* 600
	70 × 3 1600
	40 × 2 500
	80 × 40 × 3 1400
	40 × 20 × 2 500
	50 800
	20 400
	3 × 3,2 1600
	1 × 2,6 500
	100 × 2 1600
	60 × 2 500
	70 × 7 1000
	40 × 5 500
	70 × 7 1200
	40 × 5 600

Kladky pro jeden požadovaný průměr 49 – 60,3 mm	18 990 Kč
Kladky pro jeden požadovaný průměr 61 – 76,1 mm	24 990 Kč
Kladky pro jeden požadovaný průměr 77 – 88,9 mm	27 990 Kč
Úhlové kladky na ocel 50 × 50 × 6	3880420 31 990 Kč

Hydraulická zakružovačka profilů a trubek PRM 80 FH

S digitálním odměřováním a hydraulickým polohováním spodních kladek.

- ▶ Těžká svařovaná konstrukce
- ▶ Možnost práce v horizontální i vertikální poloze
- ▶ Všechny tři kladky jsou poháněné motorem
- ▶ Všechny kladky jsou kalené
- ▶ **Hydraulické** přestavení dolních kladek
- ▶ Boční směrové plynule nastavitelné rolny
- ▶ Samostatný ovládací pult s digitálním odměřováním obou dolních kladek
- ▶ Výkonný motor 400 V
- ▶ Vysoce kvalitní elektronické komponenty TELEMECANIQUE nebo SIEMENS



**GARANČNÍ
PROHLÍDKA
ZDARMA**

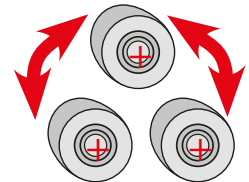

Profil	Rozměr	Min. Ø
	45	500
	15	380
	100 × 20	2 000
	30 × 10	300
	125 × 25	600
	60 × 5	300
	80 × 9*	800
	25 × 3,5*	280
	70 × 8	800
	25 × 3,5	280
	70 × 8	800
	25 × 3,5	280
	UPN 140*	1600
	UPN 100*	600

* Vyžaduje speciální kladky.

Profil	Min. Ø
	UPN 140* 1600
	UPN 100* 800
	70 × 3 1300
	25 × 2 350
	80 × 25 × 3 800
	25 × 15 × 2 350
	50 500
	15 380
	3" × 5,48 1200
	1/2" × 2,77 380
	100 × 2,5 800
	15 × 1 380
	80 × 8 800
	30 × 3 400
	70 × 7 700
	30 × 3 450

Typ	PRM 60 FH	PRM 80 FH
Objednávací číslo	3812060	3812080
Cena bez DPH	379 990 Kč	579 990 Kč
Ø hřídelí	60 mm	80 mm horní / 70 mm spodní
Ø kladek	215 mm	245 mm
Rychlost	4 m/min	6 m/min
Ovládání horní kladky	Hydraulické	Hydraulické
Hydraulický tlak	16 t	
Příkon motoru	1 500 W / 400 V	4 000 W / 400 V
Rozměry (mm)	1 000 × 1 400 × 1 650 mm	1 450 × 1 000 × 1 400 mm
Hmotnost	950 kg	1 700 kg

Pákové nůžky

PS 125 / PS 150 / PS 300

Kvalitní výrobek pro řemeslníky.

- ▶ S otvorem k dělení kulatiny
- ▶ Možnost pevného ukotvení
- ▶ Robustní rukojeť zajišťuje dobré držení
- ▶ Kvalitní nože, spodní možno otočit



Typ	PS 125	PS 150	PS 300
Objednací číslo	3241006	3241007	3241012
Cena bez DPH	3 790 Kč	5 490 Kč	7 290 Kč
Max. průměr materiálu	Ø 5 mm	Ø 6 mm	Ø 8 mm
Max. střížná délka	95 mm	115 mm	235 mm
Max. tloušťka materiálu	2 mm	2,5 mm	3 mm
Hmotnost	10 kg	12 kg	25 kg

Náhradní nože pro pákové nůžky	Obj. číslo	Cena bez DPH
Sada nožů pro PS 125	3241025	1 999 Kč
Sada nožů pro PS 150	3241026	2 290 Kč
Sada nožů pro PS 300	3241028	3 990 Kč

Ruční přesné pákové nůžky na plech TBS

Pro stříhání kovu, papíru, umělé hmoty a dalších materiálů.

- ▶ Přední úhlový doraz
- ▶ Nůž z tvrdokovu
- ▶ Zadní doraz se stupnicí
- ▶ Osvětlení linie stříhu



Zadní doraz 500 mm



Přední úhlový doraz

Typ	TBS 650-12 T	TBS 1050-10 T
Objednací číslo	3776165	3776111
Cena bez DPH	21 990 Kč	37 490 Kč

Max. pracovní šířka	650 mm	1 050 mm
Max. tloušťka plechu*	1,25 mm	1,00 mm
Rozsah zadního dorazu	0 – 500 mm	0 – 500 mm
Rozměry v mm	970 × 470 × 540 mm	1 370 × 480 × 580 mm
Hmotnost	100 kg	160 kg

* Údaje se vztahují na materiál s pevností v tahu 400 N/mm²

Volitelné příslušenství	Obj. číslo	Cena bez DPH
Náhradní nůž TBS 650-12 T	3760065	7 990 Kč
Náhradní nůž TBS 1050-10 T	3761050	10 990 Kč

Stolní pákové nůžky BSS 1020 E / 1250 E

Masivní litinové nůžky pro dílnu a průmysl.

- ▶ Pro plech do tl. 1,5 mm (400 N/mm²) a šířky 1 050 / 1 250 mm
- ▶ Volný průchod umožňuje zpracování plechu ve svitcích
- ▶ Velký litinový stůl 1 280 (1 530) × 600 mm
- ▶ Přítlačná lišta zajišťuje perfektní řez
- ▶ Doraz nastavitelný pomocí ručního kola



Typ	BSS 1020 E	BSS 1250 E
Objednací číslo	3816001	3816002
Cena bez DPH	64 990 Kč	79 990 Kč
Pracovní šířka max.	1 050 mm	1 250 mm
Tloušťka plechu max.	1,50 mm (400 N/mm ²)	1,50 mm (400 N/mm ²)
Velikost stolu v mm	1 280 × 600	1 530 × 600
Rozměry v mm	2 000 × 850 × 1 500	2 450 × 1 000 × 1 820
Hmotnost	435 kg	490 kg

Ruční tabulové nůžky na plech TBS

- ▶ Pro stříhání oceli, hliníku a mědi.
- ▶ Kvalitní nože z oceli s tvrdostí HRC 55-60
- ▶ Dvě ovládací páky
- ▶ Opěrná plocha s pravítkem
- ▶ Zadní doraz 0 – 450 mm



Náhradní nože	Obj. číslo	Cena bez DPH
Sada nožů pro TBS 1051-20	3746917	6 990 Kč
Sada nožů pro TBS 1501-15	3746910	7 490 Kč
Sada nožů pro TBS 2001-12	3746911	8 490 Kč
Sada nožů na nerez pro TBS 1501-15	3746915	25 990 Kč
Sada nožů na nerez pro TBS 2001-12	3746916	39 990 Kč

Typ	NOVINKA TBS 1051-20	TBS 1501-15	TBS 2001-12
Objednací číslo	3746010	3746015	3746020
Cena bez DPH	59 990 Kč	64 990 Kč	77 990 Kč
Pracovní šířka max.	1 050 mm	1 500 mm	2 000 mm
Tloušťka plechu max.	2,0 / 1,0 mm*	1,5 / 0,75 mm*	1,25 / 0,62 mm*
Výška stolu	684 mm	684 mm	684 mm
Zadní doraz	300 mm	450 mm	450 mm
Rozměry v mm	1 950 × 1 100 × 1 050	1 950 × 1 100 × 1 050	2 450 × 1 100 × 1 050
Hmotnost	378 kg	445 kg	511 kg

* Ocel 400 / 700 N/mm²

Elektrické tabulové nůžky na plech MTBS E



MTBS 1255-40 E

- ▶ Pro stříhání kovu, papíru a dalších materiálů
- ▶ Těžká svařovaná konstrukce z oceli
- ▶ Vysoce kvalitní nůž
- ▶ Dvě dlouhá podpěrná ramena pro velké obrobky
- ▶ Osvětlení linie stříhu a podélné průzory v horním krytu pro optimální pohled na linii stříhu
- ▶ Ruční zadní doraz 600 mm s možností přesného nastavení na milimetry
- ▶ Fotobuňky chrání oblast zadního dorazu
- ▶ Díky nožnímu ovládání zůstávají obě ruce volné pro manipulaci s materiálem

**GARANČNÍ
PROHLÍDKA
ZDARMA**

Optická čidla zabezpečují zadní prostor stroje.



Ruční zadní doraz s milimetrovou stupnicí a přesným mechanickým počítadlem.

Typ	MTBS 1255-30 E	MTBS 1255-40 E	MTBS 2055-30 E
Objednací číslo	3757013	3757014	3757023
Cena bez DPH	219 990 Kč	249 990 Kč	289 990 Kč
Pracovní šířka	1 250 mm	1 250 mm	2 050 mm
Max. tloušťka plechu*	3 mm	4 mm	3 mm
Max. rozevření nůžek	15 mm	15 mm	15 mm
Úhel stříhu	2,0°	2,4°	2,0°
Zadní doraz	600 mm	600 mm	600 mm
Střihů za minutu	30	30	30
Příkon motoru	3,0 kW	4,0 kW	4,0 kW
Hmotnost	980 kg	1 220 kg	1 540 kg
Rozměry (d × š × v)	1 770 × 1 970 × 1 100 mm	1 820 × 2 090 × 1 200 mm	2 580 × 2 090 × 1 200 mm

 *Údaje se vztahují na materiál s pevností v tahu 400 N/mm²; násobící koeficient pro jiné materiály: ušlechtilá ocel × 0,5

Elektrické tabulové nůžky na plech MTBS 2103 / MTBS 3102

Těžká a robustní svařovaná konstrukce s ručním zadním dorazem.

- ▶ Horní nosník s kulisovým vedením a stavitelným plochým vedením
- ▶ Ruční zadní doraz s rozsahem 550 mm
- ▶ LED osvětlení linie stříhu a podélné průzory v horním krytu pro optimální pohled na linii stříhu
- ▶ Kvalitní otočný nůž, vhodný i pro stříhání nerezů
- ▶ Těžký přítláčkový nosník s ochrannými gumovými vložkami
- ▶ Ovládání pomocí přenosného nožního pedálu s nouzovým vypínačem
- ▶ Zadní prostor chráněný fotobuňkami

Rozsah dodávky

- ▶ Osvětlení linie stříhu s průzory
- ▶ Boční doraz 90°, 1 000 mm
- ▶ Dvě podpěrná ramena s T-drážkami
- ▶ Ruční zadní doraz s ovládáním na dorazu

**GARANČNÍ
PROHLÍDKA
ZDARMA**

Typ	MTBS 2103	MTBS 3102
Objednací číslo	3815420	3815430
Cena bez DPH	479 990 Kč	699 990 Kč
Pracovní šířka	2 040 mm	3 060 mm
Max. tloušťka plechu	3,0 mm (400 N/mm ²) 1,5 mm (700 N/mm ²)	2,0 mm (400 N/mm ²) 1,2 mm (700 N/mm ²)
Úhel stříhu	2,4°	1,6°
Počet střihů za minutu	35	34
Příkon motoru	3 kW / 400 V	3 kW / 400 V
Rozměry v mm	2 620 × 1 370 × 1 800	3 650 × 2 300 × 1 400
Hmotnost	1 300 kg	1 820 kg



Nastavitelný úhlový doraz s milimetrovou stupnicí



▶ Zadní prostor chráněný fotobuňkami

Elektrické tabulové nůžky na plech MTBS B

S programovatelným zadním dorazem.

- ▶ Těžká a robustní svařovaná konstrukce
- ▶ Horní nosník s kulisovým vedením a stavitelným plochým vedením
- ▶ Ruční nastavení střížné mezery
- ▶ **Motorový, elektronicky řízený zadní doraz max. 750 mm**
- ▶ **Pohon zadního dorazu s frekvenčním měničem, motorovou brzdou a kuličkovými šrouby**
- ▶ LED osvětlení linie stříhu a podélné průzory v horním krytu pro optimální pohled na linii stříhu
- ▶ Přepravní kuličky na pracovním stole usnadňují manipulaci s materiálem
- ▶ Masivní 90° boční doraz délky 1 000 mm, s T-drážkou, vačkou a stupnicí
- ▶ Dvě masivní podpěrná ramena s T-drážkami a vačkami
- ▶ Kvalitní oboustranný nůž, vhodný i pro stříhání nerez
- ▶ Těžký přítlačný nosník s ochrannými gumovými vložkami
- ▶ Zadní prostor chráněný fotobuňkami
- ▶ Ovládání pomocí přenosného nožního pedálu

**GARANČNÍ
PROHLÍDKA
ZDARMA**



MTBS 2100-40 B
(s volitelným oddělovačem malých dílů a šuplíkem)



MTBS 1350-30 B
(s volitelným oddělovačem malých dílů a šuplíkem)



MTBS 2100-40 B
(s volitelným pneumatickým držákem tenkých plechů)



Pracovní stůl s podpěrnými rameny a přepravními kuličkami



Osvětlení linie stříhu s průzory



Pneumatický držák tenkých plechů (volitelné příslušenství)



Volitelný oddělovač malých dílů a šuplík

Lze naprogramovat nastavení dorazu a počet stříhů v každém kroku (max. 99 kroků), např.:

- ▶ 1. krok – 200 mm a 3 stříhy
- ▶ 2. krok – 50 mm a 5 stříhů, atd.

Volitelné vybavení (pouze při objednání stroje)	Obj. číslo	Cena bez DPH
Oddělovač malých dílů vpřed s šuplíkem (max. 300 x 300 mm)	3887200	10 890 Kč
Pneumatický držák tenkých plechů	3887201	88 990 Kč
Centrální jednotka mazání s ručním čerpadlem	3887210	20 290 Kč
Prodloužení motorového zadního dorazu na 1 000 mm	3887211	17 290 Kč
Volitelné příslušenství (i dodatečně objednání)		
Nastavitelný úhlový doraz 0° – 180°	3887220	11 690 Kč

Typ	MTBS 1350-30 B	MTBS 1540-40 B	MTBS 2100-40 B	MTBS 2550-40 B	MTBS 3130-30 B
Objednací číslo	3815513	3815515	3815520	3815525	3815530
Cena bez DPH	459 990 Kč	639 990 Kč	739 990 Kč	809 990 Kč	999 990 Kč

Technická data	MTBS 1350-30 B	MTBS 1540-40 B	MTBS 2100-40 B	MTBS 2550-40 B	MTBS 3130-30 B
Max. pracovní šířka	1 350 mm	1 540 mm	2 050 mm	2 550 mm	3 050 mm
Max. tloušťka plechu (400 N/mm ²)	3,0 mm	4,0 mm	4,0 mm	4,0 mm	3,0 mm
Max. tloušťka plechu (700 N/mm ²)	1,5 mm	2,5 mm	2,5 mm	2,5 mm	1,5 mm
Zadní doraz	750 mm	750 mm	750 mm	750 mm	750 mm
Úhel stříhu	2,2°	2,0°	1,8°	1,8°	1,5°
Stříhů za minutu	40	40	38	38	38
Příkon motoru	3 kW	5,5 kW	7,5 kW	7,5 kW	7,5 kW
Hmotnost	1 150 kg	2 200 kg	2 600 kg	3 000 kg	3 600 kg
Rozměry (d × š × v) v mm	1 920 × 1 920 × 1 110	2 170 × 2 160 × 1 280	2 730 × 2 160 × 1 280	3 170 × 2 160 × 1 280	3 760 × 2 160 × 1 280

Hydraulické nůžky HTBS BASIC S

Včetně NC řízení a elektrického nastavení střížné mezery.

Standardní provedení

- ▶ NC řízení CybTouch 8
- ▶ NC řízený zadní doraz (5 – 1 000 mm) poháněný kulíčkovými šrouby
- ▶ Bezpečnostní světelná závora zadního prostoru
- ▶ Elektrické nastavení střížné mezery
- ▶ Prodloužený boční doraz 1500 mm se stupnicí a T-drážkou

- ▶ Dvě podpěrná ramena 1000 mm
- ▶ Nerezová vložka s tolu s přepravními kulíčkami
- ▶ Přítlačný držák s plastovým krytem pro ochranu materiálu
- ▶ Plynulé nastavení délky stříhu pomocí řídicího systému
- ▶ Výklopný ochranný kryt s průzory

- ▶ Skluz na plech v zadní části stroje
- ▶ Průzor linie stříhu
- ▶ Velmi kvalitní nůž vhodný pro stříhání nerez
- ▶ Horní nůž se 2 hranami, dolní nůž se 4 hranami
- ▶ Elektrické komponenty Schneider a Mitsubishi
- ▶ Hydraulické komponenty Hoerbiger a KCL

Volitelné vybavení

- ▶ Nastavitelný úhlový doraz
- ▶ Laserové osvětlené linie stříhu
- ▶ Dodatečná podpěrná ramena
- ▶ Dodatečný pravý boční doraz

- ▶ Prodloužení podpěrného ramene či dorazů
- ▶ Přepravní kulíčky na podpěrném ramenu a bočním dorazu
- ▶ Servomotor zadního dorazu
- ▶ Ruční nebo automatická centrální jednotka mazání

- ▶ Pneumatický držák tenkých plechů
- ▶ Šuplík na menší díly s ručním nebo pneumatickým otvíráním
- ▶ Olejový chladič



HTBS BASIC S 3010 s volitelným pneumatickým držákem tenkých plechů



- ▶ Kulíčky v podpěrném stole pro snadnou manipulaci s plechem
- ▶ Prodloužený boční doraz 1 500 mm se stupnicí a T-drážkou



- ▶ Výklopný ochranný kryt 1 000 mm s průzory

HTBS BASIC S		2006	2010	2506	2510	3006	3010	3013	3016	4006	4010	4013	4016
Obj. číslo		4205020	4205021	4205026	4205027	4205030	4205031	4205032	4205033	4205040	4205041	4205042	4205043
Cena bez DPH		Na dotaz											
Max. pracovní šířka	mm	2060	2060	2560	2560	3060	3060	3060	3060	4060	4060	4060	4060
Max. tloušťka plechu (400 N/mm ²)	mm	6	10	6	10	6	10	13	16	6	10	13	16
Max. tloušťka plechu (700 N/mm ²)	mm	4	6	4	6	4	6	8	10	4	6	8	10
Počet stříhů za minutu		24	12	22	12	20	12	12	10	12	10	8	6
Úhel stříhu	°	1,5	1,5	1,5	1,5	1,5	1,5	1,8	2	1,2	1,5	1,8	2
Rozsah zadního dorazu	mm	1000	1000	1000	1000	1000	1000	1000	1000	1000	1000	1000	1000
Rychlost zadního dorazu	mm/s	120	120	120	120	120	120	120	120	120	120	120	120
Délka bočního dorazu	mm	1500	1500	1500	1500	1500	1500	1500	1500	1500	1500	1500	1500
Podpěrná ramena		2	2	2	2	2	2	2	2	3	3	3	3
Min. střížná mezera	mm	0,05	0,05	0,05	0,05	0,05	0,05	0,08	0,08	0,05	0,05	0,08	0,08
Max. střížná mezera	mm	0,6	1	0,6	1	0,6	1	1,3	1,6	0,6	1	1,3	1,6
Počet přítlačných držáků		12	12	15	14	17	16	16	16	21	20	20	20
Nádrž na olej	l	180	300	180	300	180	300	400	500	180	350	450	500
Délka stolu	mm	2320	2370	2820	2870	3320	3370	3440	3500	4330	4400	4440	4500
Hloubka stolu	mm	485	585	485	585	485	585	600	600	485	585	600	600
Výška stolu	mm	800	900	800	900	800	900	900	900	850	900	900	900
Výkon motoru	kW	11	22	11	22	11	22	30	37.	11	30	37	45
Délka stroje	mm	2900	2950	3530	3460	3900	3950	3950	4050	4950	5000	5040	5060
Hloubka stroje	mm	3120	3450	3120	3450	3120	3450	3650	3650	3120	3450	3650	3650
Výška stroje	mm	1900	2200	1900	2200	1900	2200	2300	2300	1900	2100	2300	2300
Hmotnost	kg	5100	7600	5450	8300	6550	10200	12100	16100	9510	13800	16500	20500

Ruční ohýbačky plechu HSBM

Univerzálně použitelné v průmyslu a řemeslných dílnách.

- ▶ Rychlé nastavení horní lišty pomocí výstředníku
- ▶ Jednoduchá fixace nastaveného ohýbacího úhlu, čímž se dosahuje vysoké přesnosti opakování
- ▶ Samomazná kluzná ložiska
- ▶ Horní lišta s 5 segmenty 25/50/75/205/255 mm (HSBM 610 HS)
- ▶ Bezpečné svěrky obrobku se zvláštním předepnutím horní lišty
- ▶ Rada HSBM N je vhodná pro měkké kovy – hliník, měď...



HSBM 610 HS



HSBM 660 N



HSBM 1020-10

Volitelné příslušenství:
Tepelně zpracovaná horní lišta pro HSBM 1020-10
Objednávací číslo: 3772700
Cena bez DPH: 5 390 Kč

Ruční ohýbačka plechu HSBM SB

Masivní provedení s dělenou horní lištou.

- ▶ Ohýbání s bezpečným upnutím plechu díky předepnutí horní lišty
- ▶ Těžká a kompaktní litinová konstrukce
- ▶ Široké rozevření mezi lištami až 120 mm
- ▶ Dělená horní lišta (25-30-35-40-45-75-100-150-200-200-270-400-400)
- ▶ Jednoduché ohýbání díky přesnému nastavení úhlu ohýbání pomocí dorazu se stupnicí
- ▶ Samomazná kluzná ložiska



Volitelné příslušenství HSBM 2020-20 SB:
Ruční zadní doraz o – 500 mm. Kalená horní lišta
Objednávací číslo: 3772921 Objednávací číslo: 3772922
Cena bez DPH: 8 990 Kč Cena bez DPH: 27 990 Kč

Typ	HSBM 610 HS	HSBM 660 N	HSBM 1020-10	HSBM 1050 N	HSBM 1300 N	HSBM 2020-20 SB
Objednávací číslo	3772610	3770066	3771020	3771050	3771300	3772920
Cena bez DPH	8 490 Kč	28 990 Kč	28 990 Kč	30 990 Kč	40 990 Kč	149 990 Kč
Pracovní šířka max.	610 mm	660 mm	1 020 mm	1 050 mm	1 300 mm	2 020 mm
Tloušťka plechu max.	1,0 mm (ocel)	2,0 mm (měkké kovy)	1,0 mm (ocel)	1,25 mm (měkké kovy)	1,20 mm (měkké kovy)	2,0 mm (ocel)
Úhel ohybu max.	135°	135°	135°	135°	135°	135°
Hmotnost	42 kg	56 kg	105 kg	78 kg	88 kg	1 020 kg
Rozměry v mm	850 × 360 × 420	880 × 570/500 × 970	1 276 × 550 × 975	1 250 × 570/500 × 970	1 480 × 570/500 × 970	2 800 × 710 × 1 500

Ruční ohýbačky plechu FSBM

S nožním ovládním horní lišty. Univerzálně použitelné pro řemeslné dílny a průmysl.

- ▶ Robustní konstrukce s vysokou vlastní hmotností
- ▶ Kvalitní zpracování a jednoduché provedení
- ▶ Upnutí materiálu pomocí nožního pedálu nechává obě ruce volné pro ohýbání a manipulaci s materiálem
- ▶ Horní lišta je dělená na segmenty, u typu FSBM 1020-20 S2 je dělená horní i spodní lišta
- ▶ Široké rozevření mezi lištami až 50 mm
- ▶ Samomazná kluzná ložiska

Význam označení

- ▶ E – horní lišta dělená na segmenty
- ▶ S2+HS2 – horní i spodní lišta dělená na segmenty
- ▶ HSG – vysoká horní lišta, spodní lišta i lože lišty dělené na segmenty



FSBM 1020-20 S2



FSBM 1020-20 HSG



FSBM 1270-20 E

Volitelné příslušenství	Obj. číslo	Cena bez DPH
Zadní doraz pro FSBM	3772720	3 490 Kč

Typ	FSBM 1020-25 E	FSBM 1020-20 S2	FSBM 1020-20 HSG	FSBM 1270-20 E	FSBM 1270-20 HS2	FSBM 1520-15 E	FSBM 2020-12 E
Objednávací číslo	3772125	3772102	3770103	3772127	3772128	3772129	3772130
Cena bez DPH	47 990 Kč	51 990 Kč	89 990 Kč	54 990 Kč	59 990 Kč	81 990 Kč	124 990 Kč
Pracovní šířka max.	1 020 mm	1 020 mm	1 020 mm	1 270 mm	1 270 mm	1 520 mm	2 020 mm
Tloušťka plechu max.*	2,5 mm	2,0 mm	2,0 mm	2,0 mm	2,0 mm	1,5 mm	1,2 mm
Úhel ohybu max.	135°	135°	150°	135°	135°	135°	135°
Hmotnost	285 kg	280 kg	280 kg	315 kg	370 kg	385 kg	490 kg
Rozměry v mm	1 348 × 850 × 1 175	1 400 × 950 × 1 200	1 280 × 620 × 1 200	1 600 × 950 × 1 175	1 600 × 800 × 1 130	1 960 × 940 × 1 320	2 470 × 940 × 1 320

* Údaje se vztahují na materiál s pevností v tahu 400 N/mm².

Elektrické ohýbačky plechu MSBM

Masivní stroje s nožním ovládáním.

- ▶ Ruční ovládání horní lišty, elektrické ovládání vlastního ohybu
- ▶ Vhodné pro profesionální použití
- ▶ S nožním ovládáním
- ▶ Těžká svařovaná konstrukce
- ▶ Standardně s ručním nastavením úhlu ohybu pomocí noniusu
- ▶ Téměř bezúdržbové

Verze S

- ▶ S dělenou horní lištou

Verze SH

- ▶ S vysokou, dělenou horní lištou

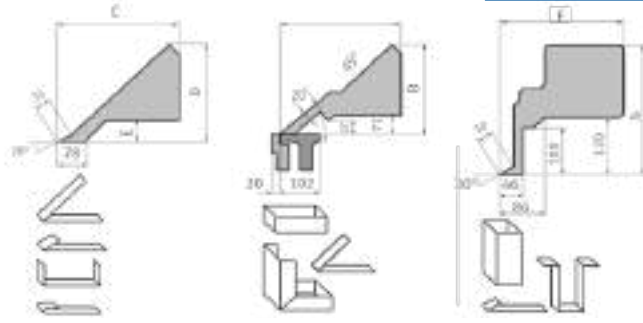
Horní lišta MSBM

L	C	D	E
1 500	340	305	49
2 000	340	305	49
2 500	345	310	49
3 000	345	310	49

Šířka lišty 20 mm

Horní lišta MSBM S

L	A	B
1 500	360	335
2 000	360	335
2 500	370	340
3 000	370	340

Šířka lišty 20 mm

Horní lišta MSBM SH

L	F	G
1 500	290	320
2 000	290	320
2 500	310	340
3 000	310	340

Šířka lišty 20 mm

MSBM 3020-15

Dělení segmentů

MSBM 1520-30 S / SH	25-30-35-40-45-50-75-100-150-220-250-500
MSBM 2020-25 S / SH	25-30-35-40-45-50-75-100-150-200-200-270-400-400
MSBM 2520-20 S / SH	25-30-35-40-45-50-75-100-150-200-200-270-400-400-500
MSBM 3020-15 S / SH	25-30-35-40-45-50-75-100-150-200-200-270-400-400-500-500



Standardní nonius MA, ruční nastavení úhlu ohybu pomocí stupnice na levé straně stroje.

Model	P PROFI	Pracovní šířka Max.	Tloušťka plechu Max.*	Průchod mezi horní a dolní lištou Max.	Příkon motoru ohýbání	Hmotnost	Rozměry (d x š x v) mm	Obj. číslo	Cena bez DPH
MSBM 1520-30		1 520 mm	3,0 mm	140 mm	1,1 kW	1 060 kg	2 475 × 560 × 1 290	3779030	359 990 Kč
MSBM 2020-25		2 020 mm	2,5 mm	140 mm	1,1 kW	1 450 kg	2 975 × 560 × 1 290	3779031	384 990 Kč
MSBM 2520-20		2 520 mm	2,0 mm	140 mm	1,1 kW	1 780 kg	3 475 × 560 × 1 290	3779032	419 990 Kč
MSBM 3020-15		3 020 mm	1,5 mm	140 mm	1,1 kW	2 200 kg	3 975 × 560 × 1 290	3779033	439 990 Kč
MSBM 1520-30 S		1 520 mm	3,0 mm	140 mm	1,1 kW	1 060 kg	2 475 × 560 × 1 290	3779040	389 990 Kč
MSBM 2020-25 S		2 020 mm	2,5 mm	140 mm	1,1 kW	1 450 kg	2 975 × 560 × 1 290	3779041	399 990 Kč
MSBM 2520-20 S		2 520 mm	2,0 mm	140 mm	1,1 kW	1 780 kg	3 475 × 560 × 1 290	3779042	434 990 Kč
MSBM 3020-15 S		3 020 mm	1,5 mm	140 mm	1,1 kW	2 200 kg	3 975 × 560 × 1 290	3779043	459 990 Kč
MSBM 1520-30 SH		1 520 mm	3,0 mm	140 mm	1,1 kW	1 060 kg	2 475 × 560 × 1 290	3779050	394 990 Kč
MSBM 2020-25 SH		2 020 mm	2,5 mm	140 mm	1,1 kW	1 450 kg	2 975 × 560 × 1 290	3779051	429 990 Kč
MSBM 2520-20 SH		2 520 mm	2,0 mm	140 mm	1,1 kW	1 780 kg	3 475 × 560 × 1 290	3779052	449 990 Kč
MSBM 3020-15 SH		3 020 mm	1,5 mm	140 mm	1,1 kW	2 200 kg	3 975 × 560 × 1 290	3779053	489 990 Kč

 *Údaje se vztahují na materiál s pevností v tahu 400 N/mm²; násobící koeficienty pro jiné materiály: ušlechtilá ocel ×0,75; hliník ×1,2.

Příslušenství MSBM 1520-30 / S / SH	Obj. číslo	Cena bez DPH	Příslušenství MSBM 2520-20 / S / SH	Obj. číslo	Cena bez DPH
Zadní doraz 100 – 1 000 mm, se dvěma rameny, T-drážkami a vačkami	3797005	na dotaz	Zadní doraz 100 – 1 000 mm, se dvěma rameny, T-drážkami a vačkami	3797007	na dotaz
Zadní doraz 75 – 760 mm, s ručním kolem, měřicím zařízením a nosníkem	3797010	na dotaz	Zadní doraz 75 – 760 mm, s ručním kolem, měřicím zařízením a nosníkem	3797012	na dotaz
Zadní doraz 6 – 760 mm, s ručním kolem, měřicím zařízením a dorazy	3797020	na dotaz	Zadní doraz 6 – 760 mm, s ručním kolem, měřicím zařízením a dorazy	3797022	na dotaz
Nůžky pro plech do tloušťky 0,8 mm	3797030	na dotaz	Nůžky pro plech do tloušťky 0,8 mm	3797032	na dotaz
Příslušenství MSBM 2020-25 / S / SH	Obj. číslo	Cena bez DPH	Příslušenství MSBM 3020-15 / S / SH	Obj. číslo	Cena bez DPH
Zadní doraz 100 – 1 000 mm, se dvěma rameny, T-drážkami a vačkami	3797006	na dotaz	Zadní doraz 100 – 1 000 mm, se dvěma rameny, T-drážkami a vačkami	3797008	na dotaz
Zadní doraz 75 – 760 mm, s ručním kolem, měřicím zařízením a nosníkem	3797011	na dotaz	Zadní doraz 75 – 760 mm, s ručním kolem, měřicím zařízením a nosníkem	3797013	na dotaz
Zadní doraz 6 – 760 mm, s ručním kolem, měřicím zařízením a dorazy	3797021	na dotaz	Zadní doraz 6 – 760 mm, s ručním kolem, měřicím zařízením a dorazy	3797023	na dotaz
Nůžky pro plech do tloušťky 0,8 mm	3797031	na dotaz	Nůžky pro plech do tloušťky 0,8 mm	3797033	na dotaz

Ohraňovací stroj FP 30

- ▶ Ohraňovačka na ohýbání a ohraňování plechu
- ▶ S vyjímatelnými ohýbacími segmenty
- ▶ K použití ve svěráku



Typ	FP 30
Objednávací číslo	3244028
Cena bez DPH	4 790 Kč
Šířka materiálu max.	320 mm
Tloušťka plechu max.	2 mm
Hliník	300 × 2 mm
Měď	300 × 2 mm
Ocelový plech	300 × 1 mm
Hmotnost	cca 10 kg



Tříválcová zakružovačka BM 3

- ▶ K zakružování drátů, trubek a plechu
- ▶ Broušené zakružovací válce
- ▶ Tepelně zpracované válce jsou uloženy v mosazných ložiskách
- ▶ Dva vyjímatelné válce
- ▶ Nezávislé nastavení tloušťky materiálu a poloměru zakružování
- ▶ K použití ve svěráku



Typ	BM 3
Objednávací číslo	3244030
Cena bez DPH	5 490 Kč
Šířka materiálu max.	310 mm
Průměr zakružování	35 mm – ∞
Tloušťka materiálu max.:	
Ocel. plech/ušlechtilá ocel	1 mm
Hliník/měď/zlato/stříbro/cín	2 mm
Malé šířky	3 mm
Kruhový materiál	1 – 5 mm
Průměr válců	30 mm
Hmotnost	10 kg



Zakružovačka RBM 610-08

Ideální pro modeláře, použití na stavbách atd.

- ▶ Výklopný horní válec usnadňuje odběr obrobku
- ▶ Asymetrické uspořádání válců pro pohodlné předzakružení
- ▶ Vhodná pro zakružování tenkých drátů (malý průměr hřídelí)
- ▶ Přestavitelný zadní válec pro zakružování kuželů
- ▶ Na spodním a zadním válci jsou drážky pro zakružování drátů
- ▶ Pohon válců pomocí ruční kliky a převodového ústrojí
- ▶ Malé rozměry předurčují tento stroj pro použití na pracovišti s omezeným prostorem
- ▶ Jednoduchá a pevná konstrukce



Typ	RBM 610-08
Objednávací číslo	3780618
Cena bez DPH	8 990 Kč
Max. šířka materiálu	610 mm
Max. tloušťka plechu	0,80 mm
Ø válců	38 mm
Min. Ø zakružování	60 mm
Hmotnost	37 kg
Rozměry	885 × 220 × 340 mm



Ruční zakružovačky plechu RBM

Tříválcové zakružovačky s možností asymetrického uspořádání válců určené pro řemeslné dílny i pro průmyslovou výrobu.

- ▶ K vytváření rotačně tvarovaných dílců
- ▶ Masivní provedení a tuhá konstrukce
- ▶ Asymetricky nastavitelné válce
- ▶ Pohon pomocí ruční kliky
- ▶ Výklopný horní válec
- ▶ Spodní a zadní válec s drážkami pro zakružování kulatiny Ø 3, 5 a 8 mm
- ▶ Lehce přestavitelný horní a spodní válec



Horní a dolní válec jsou jednoduše stavitelné pomocí ovládacích kol



Volitelné příslušenství (pouze při objednání stroje)	Obj. číslo	Cena bez DPH
Tepelně zpracované válce pro RBM 1050-10	3880071	12 190 Kč
Tepelně zpracované válce pro RBM 1050-22	3880073	13 790 Kč
Tepelně zpracované válce pro RBM 1550-10	3880074	15 490 Kč

Typ	Délka válců	Tloušťka plechu max.	Průměr válců	Min. průměr zakružení*	Hmotnost	Rozměry (mm)	Obj. číslo	Cena bez DPH
RBM 1000-20 Eco	1 000 mm	2,0 mm	60 mm	100 mm	200 kg	1 542 × 550 × 1 040	3781301	34 990 Kč
RBM 1050-10	1 050 mm	1,0 mm	56 mm	84 mm	185 kg	1 400 × 700 × 1 120	3813101	39 990 Kč
RBM 1050-22	1 050 mm	2,0 mm	75 mm	115 mm	300 kg	1 400 × 700 × 1 160	3813103	54 990 Kč
RBM 1550-10	1 550 mm	1,0 mm	68 mm	102 mm	350 kg	2 430 × 700 × 1 160	3813104	69 990 Kč

* Údaje se vztahují na materiál s pevností v tahu 400 N/mm²

Elektrické zakružovačky plechu řady RBM E

Stabilní výkonné stroje se samostatně nastavitelnými válci a nožním ovládním.

- ▶ Masivní, velice stabilní litinová konstrukce
- ▶ Asymetricky nastavitelné válce s výklop-ným horním válcem
- ▶ Lehce přestavitelný zadní a spodní válec
- ▶ Samostatně přestavitelný zadní a spodní válec umožňují kónické zakružování
- ▶ Na spodním a zadním válci drážky pro zakružování kulatiny
- ▶ Nožní ovládní uvolňuje ruce pro manipulaci s materiálem

**GARANČNÍ
PROHLÍDKA
ZDARMA**

Mimo
RBM 1305-15 E



RBM 1305-15 E



RBM 1270-25 E

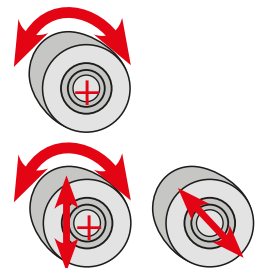

Typ	P PROFI	Délka válců	Tloušťka plech max.*	Průměr válců	Hmotnost	Rozměry (š × h × v)	Příkon motoru	Rychlost válců	Obj. číslo	Cena bez DPH
RBM 1305-15 E		1 270 mm	1,5 mm	75 mm	318 kg	1 650 × 1 110 × 1 020 mm	0,75 kW	6 m/min	3781305	69 990 Kč
RBM 1050-30 E		1 050 mm	3,0 mm	90 mm	480 kg	1 630 × 700 × 1 200 mm	1,1 kW	6 m/min	3813201	139 990 Kč
RBM 1270-25 E		1 270 mm	2,5 mm	90 mm	520 kg	1 850 × 700 × 1 200 mm	1,1 kW	6 m/min	3813202	149 990 Kč
RBM 1550-20 E		1 550 mm	2,0 mm	90 mm	580 kg	2 130 × 700 × 1 200 mm	1,5 kW	6 m/min	3813203	159 990 Kč
RBM 2050-15 E		2 050 mm	1,5 mm	95 mm	665 kg	2 630 × 700 × 1 200 mm	1,5 kW	6 m/min	3813204	179 990 Kč

* Tloušťka plechu platí pro běžnou konstrukční ocel; násobící koeficienty pro jiné materiály: ušlechtilá ocel × 0,5; hliník × 1,2.

Volitelné vybavení RBM 1050-30 E (pouze při objednání stroje)

Tepelně zpracované válce	3880059	27 990 Kč
Elektrické ovládní zadního válce	3880060	23 990 Kč
Digitální odměřování zadního válce	3880061	27 990 Kč

Volitelné vybavení pro RBM 1270-25 E (pouze při objednání stroje)

Tepelně zpracované válce	3880062	22 990 Kč
Elektrické ovládní zadního válce	3880063	27 990 Kč
Digitální odměřování zadního válce	3880064	29 990 Kč

Volitelné vybavení RBM 1550-20 E (pouze při objednání stroje)

Tepelně zpracované válce	3880065	31 990 Kč
Elektrické ovládní zadního válce	3880066	27 990 Kč
Digitální odměřování zadního válce	3880067	29 990 Kč

Volitelné vybavení RBM 2050-15 E (pouze při objednání stroje)

Tepelně zpracované válce	3880068	31 990 Kč
Elektrické ovládní zadního válce	3880069	27 990 Kč
Digitální odměřování zadního válce	3880070	29 990 Kč

Elektrické zakružovačky plechu RBM E PRO

Zakružovačky v masivním provedení pro zakružování plechu o tloušťce až 4 mm.

- ▶ Masivní a stabilní litinová konstrukce
- ▶ Možnost asymetrického uspořádání válců pro pohodlné předzakružení
- ▶ Výklopný horní válec
- ▶ Díky nožnímu ovládní zůstávají obě ruce volné pro manipulaci s materiálem
- ▶ Výkonný motor 400 V
- ▶ Lze vybavit tepelně zpracovanými válci (vysokopevnostní ocel ST 1050)
- ▶ Horní i dolní válec jsou poháněny motorem
- ▶ Bezpečnostní lanko pro vymezení nebezpečné oblasti

Pokud máte zájem o větší (i čtyřválcové) zakružovačky, kontaktujte nás na infolince zdarma 800 100 709.

GARANČNÍ PROHLÍDKA ZDARMA



RBM 2050-30 E Pro

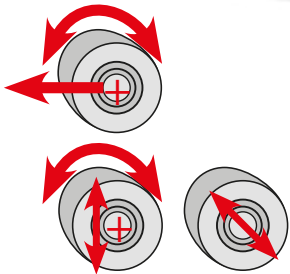

Výklopný horní válec



Digitální odměřování zadního válce (volitelné příslušenství)

Příslušenství pro RBM 1270-40 E Pro (pouze při objednání stroje)	Obj. číslo	Cena bez DPH
Tepelně zpracované válce pro ušlechtilou ocel	3880050	25 990 Kč
Elektrické ovládní zadního válce	3880051	25 890 Kč
Digitální odměřování zadního válce	3880052	29 990 Kč
Příslušenství pro RBM 1550-40 E Pro (pouze při objednání stroje)		
Tepelně zpracované válce pro ušlechtilou ocel	3880053	31 990 Kč
Elektrické ovládní zadního válce	3880054	25 890 Kč
Digitální odměřování zadního válce	3880055	27 990 Kč
Příslušenství pro RBM 2050-30 E Pro (pouze při objednání stroje)		
Tepelně zpracované válce pro ušlechtilou ocel	3880056	39 990 Kč
Elektrické ovládní zadního válce	3880057	29 990 Kč
Digitální odměřování zadního válce	3880058	31 990 Kč

Typ	P PROFI	Délka válců mm	Tloušťka plech max.* mm	Průměr válců mm	Hmotnost kg	Rozměry (š × h × v) mm	Příkon motoru kW	Rychlost válců m/min	Obj. číslo	Cena bez DPH
RBM 1270-40 E Pro		1 270	4	120	1 115	2 470 × 750 × 1 000	2,2	3	3813301	269 990 Kč
RBM 1550-40 E Pro		1 550	4	140	1 350	2 470 × 750 × 1 000	2,2	3,5	3813302	299 990 Kč
RBM 1550-60 E Pro		1 550	6	130	1 400	3 250 × 650 × 1 020	2,2	3,2	3813314	519 990 Kč
RBM 2050-30 E Pro		2 050	3	130	1 500	3 200 × 750 × 1 000	2,2	3,5	3813303	329 990 Kč
RBM 2050-50 E Pro		2 050	5	150	1 885	3 750 × 680 × 1 040	3	3,4	3813315	649 990 Kč
RBM 2050-60 E Pro		2 050	6	170	2 100	3 850 × 720 × 1 050	4	3,8	3813316	749 990 Kč
RBM 2550-40 E Pro		2 550	4	150	2 150	4 250 × 650 × 1 020	3	3,4	3813317	729 990 Kč
RBM 2550-60 E Pro		2 550	6	190	3 400	4 700 × 950 × 1 300	4	4,3	3813318	949 990 Kč
RBM 3050-60 E Pro		3 050	6	220	6 000	5 200 × 1 150 × 1 400	5,5	5	3813319	na dotaz

* Tloušťka plechu platí pro běžnou konstrukční ocel; násobící koeficienty pro jiné materiály: ušlechtilá ocel x0,5; hliník x1,2.

Ruční signovačky SBM 110-08 E / SBM 140-12 Elektrická signovačka SBM 140-12 E

SBM 110-08 a SBM 140-12

- ▶ Masivní litinová konstrukce
- ▶ Lehce přenosná
- ▶ Hřídele z kvalitní oceli
- ▶ Posuvný doraz na spodní hřídeli

SBM 140-12 E

- ▶ Nožní ovládní, posuvný doraz na spodní hřídeli
- ▶ Výkonný 400 V motor s automatickou brzdou
- ▶ Hřídele z kvalitní oceli
- ▶ Podstavec a 4 páry rolen součástí dodávky



Rolny E3

Standardní rolny (součást dodávky) SBM 110-08

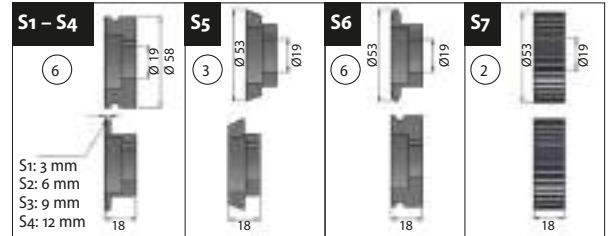

Standardní rolny (součást dodávky) SBM 140-12 / SBM 140-12 E

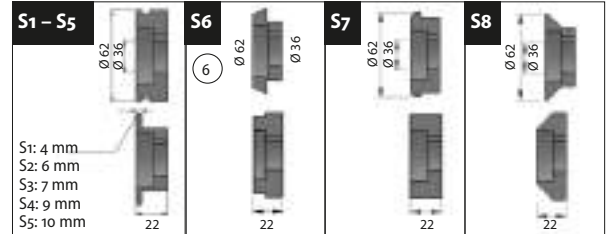

Volitelné rolny pro signovačku SBM 110-08	Obj. číslo	Cena bez DPH/pár
Rolny Typ E1, E2, ... E8	3880121, 2, ... 8	1 999 Kč
Volitelné rolny pro signovačku SBM 140-12/140-12 E	Obj. číslo	Cena bez DPH/pár
Rolny Typ E1, E2, ... E8	3880131, 2, ... 8	2 590 Kč

Tvary volitelných rolen naleznete na www.bow.cz.

Masivní elektrické signovačky SBM 250-25 E / SBM 300-40 E

Masivní litinové stroje s robustním podstavcem.

- ▶ Stabilní ocelová konstrukce
- ▶ Automatická brzda motoru
- ▶ Nožní ovládní
- ▶ Přestavitelná spodní hřídel
- ▶ Přestavitelné plechové podpěry
- ▶ Ocelové hřídele s bronzovými pouzdry
- ▶ Sada 4 kladek součástí dodávky
- ▶ Včetně podstavce
- ▶ Výkonný motor 400 V



SBM 300-40 E

Standardní rolny (součást dodávky) 250-25 E

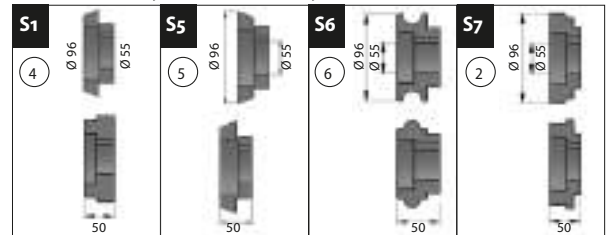

Standardní rolny (součást dodávky) SBM 300-40 E

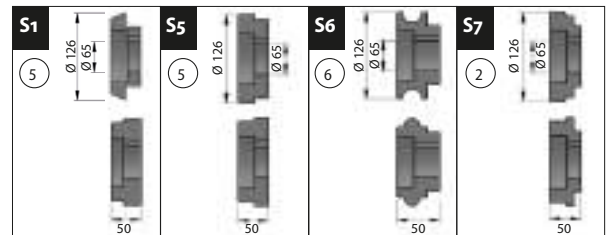

Volitelné rolny pro signovačku SBM 250-25 E	Obj. číslo	Cena bez DPH/pár
Rolny Typ E1, E2, ... E8	3880711, 2, ... 8	7 290 Kč
Volitelné rolny pro signovačku SBM 300-40 E	Obj. číslo	Cena bez DPH/pár
Rolny Typ E1, E2, ... E8	3880721, 2, ... 8	8 390 Kč

Tvary volitelných rolen naleznete na www.bow.cz.

Typ	SBM 110-08	SBM 140-12	SBM 140-12 E	SBM 250-25 E	SBM 300-40 E
Objednací číslo	3814001	3814002	3814003	3814004	3814005
Cena bez DPH	18 990 Kč	21 990 Kč	69 990 Kč	129 990 Kč	179 990 Kč
Délka hřídelí	110 mm	140 mm	140 mm	250 mm	300 mm
Tloušťka plechu max.	0,80 mm	1,2 mm	1,2 mm	2,5 mm	4 mm
Průměr hřídelí	52 mm	62 mm	62 mm	96 mm	126 mm
Vyložení hřídelí	80 mm	100 mm	100 mm	160 mm	200 mm
Otáčky	-	-	32 ot/min	-	-
Rychlost hřídelí	-	-	-	5 m/min	5 m/min
Příkon motoru	-	-	750 W / 400 V	1,5 kW / 400 V	2,2 kW / 400 V
Rozměry v mm	380 × 180 × 380	560 × 220 × 500	900 × 1 350 × 450	1 400 × 550 × 1 120 mm	1 700 × 570 × 1 200
Hmotnost	30 kg	50 kg	110 kg	350 kg	500 kg

Ruční lisy DDP

Univerzálně použitelné s otočnou pracovní deskou.

- ▶ Stabilní konstrukce – těleso z kvalitní litiny
- ▶ Páka z pochromované oceli
- ▶ Otvor ve spodní straně tlačné tyče pro různé lisovací nádstavce
- ▶ Otočná pracovní deska se čtyřmi velikostmi drážek

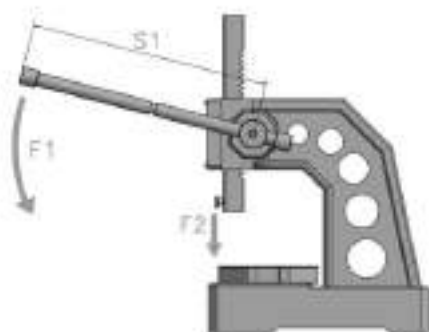

DDP 20



Typ	DDP 10		DDP 20		DDP 30		DDP 50		
Hnací síla	F1	392,4 N 40 kg	589 N 60 kg	392,4 N 40 kg	589 N 60 kg	392,4 N 40 kg	589 N 60 kg	392,4 N 40 kg	589 N 60 kg
Délka páky	S1	305 mm		405 mm		540 mm		850 mm	
Tlačná síla	F2	7480 N 763 kg	11220 N 1143 kg	8364 N 853 kg	12555 N 1280 kg	7705 N 786 kg	11566 N 1179 kg	10251 N 1045 kg	15372 N 1567 kg

Typ	DDP 10	DDP 20	DDP 30	DDP 50
Objednací číslo	3359011	3359012	3359013	3359015
Cena bez DPH	2 990 Kč	5 990 Kč	9 490 Kč	26 990 Kč
Max. prac. výška	123 mm	195 mm	310 mm	459 mm
Vyložení	95 mm	120 mm	150 mm	226 mm
Tlačná tyč	25 × 25 × 240 mm	32 × 32 × 345 mm	38 × 38 × 455 mm	50 × 50 × 646 mm
Rozměry	270 × 180 × 410 mm	430 × 235 × 680 mm	455 × 260 × 850 mm	650 × 350 × 785 mm
Hmotnost	14 kg	33 kg	55 kg	154 kg

Manuální prostřihovačka AKM 100 T

Rychlé a jednoduché vystřihování do pravého úhlu.

- ▶ Robustní konstrukce, dlouhá páka
- ▶ Stupnice na spodním ostří
- ▶ Nastavitelné dorazy pro opakující se výrobu



Typ	AKM 100 T
Objednací číslo	3770512
Cena bez DPH	19 990 Kč
Stříhací výkon	3 mm
Rozsah stříhu	100 × 100 mm
Úhel stříhu	90°
Pracovní stůl	380 × 280 mm
Zdvih	30 mm
Hmotnost	90 kg
* Údaje se vztahují na materiál s pevností v tahu 400 N/mm ²	
Volitelné příslušenství	Obj. číslo Cena bez DPH
Sada náhradních nožů	3880701 5 290 Kč
Podstavec pro AKM	3793159 11 990 Kč

Ruční vystřihovačka trubek MRA

Pro vystřihování trubek o maximální tloušťce stěny 3 mm.

- ▶ Až tři různé velikosti (MRA 2)
- ▶ Lze použít v horizontální i vertikální poloze
- ▶ Nevyžaduje velkou sílu
- ▶ Velmi lehká



MRA 3



MRA 2

Typ	MRA 2	MRA 3
Objednací číslo	3772992	3772993
Cena bez DPH	6 990 Kč	8 490 Kč
Průměr trubky	28 / 34 / 43 mm	50 / 61 mm
Max. tloušťka stěny*	3 mm	3 mm
Rozměry bez páky	195 × 160 × 80 mm	205 × 160 × 105 mm
Rozměry s pákou	1 060 × 160 × 80 mm	1 090 × 160 × 105 mm
Hmotnost	8 kg	15 kg
* Údaje se vztahují na materiál s pevností v tahu 400 N/mm ²		
Volitelné příslušenství	Obj. číslo	Cena bez DPH
Náhradní nůž pro MRA 2	3772996	2 990 Kč
Náhradní nůž pro MRA 3	3772997	4 390 Kč

Hydraulické lisы Unicraft®

Lisy s dobrým poměrem cena/výkon pro mnohostrané použití v dílnách, garážích, při výuce atd.

- ▶ Ideální pro univerzální použití v dílnách, garážích, při výuce, atd.
- ▶ Promyšlená konstrukce umožňuje dosažení optimálního poměru cena/výkon
- ▶ Větší pracovní prostor díky válci s vestavěnou vratnou pružinou
- ▶ Bezpečná práce: píst lze zastavit v jakékoliv poloze
- ▶ Lisy WPP 30 E/50 E/75 E je možné ovládat ručně nebo pomocí připojeného stlačeného vzduchu



Pro provoz lisů WPP 30/50/75 E potřebujete kompresor s plnicím množstvím min. 200 l/min.



WPP 10 TE



WPP 15 TE



WPP 15 E



WPP 20 E



WPP 30 E



WPP 50 E

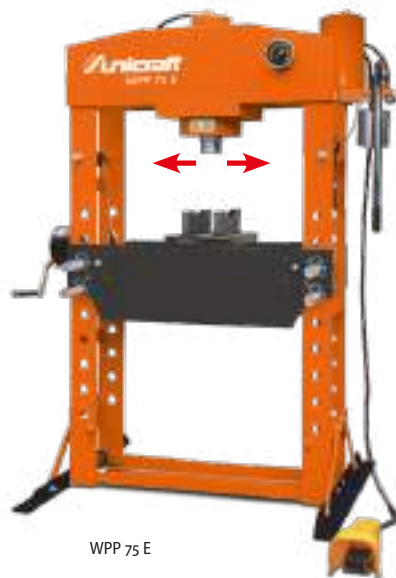

WPP 75 E

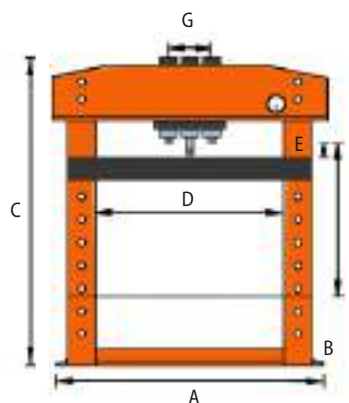

Volitelné příslušenství	Obj. číslo	Cena bez DPH
Sada lisovacích přípravků pro WPP 10 TE / 15 TE / 15 E / 20 E / 30 E	6300001	1 799 Kč
Ochranná mřížka pro WPP 20 E	6300002	1 799 Kč
pro WPP 30 E	6300003	1 999 Kč
pro WPP 50 E	6300004	2 090 Kč
pro WPP 75 E	6300005	2 190 Kč

Typ	WPP 10 TE	WPP 15 TE	WPP 15 E	WPP 20 E	WPP 30 E	WPP 50 E	WPP 75 E
Obj. číslo	6300011	6300015	6300016	6300020	6300030	6300050	6300075
Cena bez DPH	7 490 Kč	14 990 Kč	18 490 Kč	19 990 Kč	29 990 Kč	57 990 Kč	89 990 Kč

Průměr pístu	40 mm	40 mm	40 mm	48 mm	70 mm	75 mm	93 mm
Lisovací tlak	10 t	15 t	15 t	20 t	30 t	50 t	75 t
Rozměry základny (AxB)	570 × 495 mm	700 × 540 mm	700 × 560 mm	730 × 560 mm	795 × 700 mm	1 030 × 800 mm	1 140 × 800 mm
Výška (C)	1 058 mm	965 mm	1 616 mm	1 625 mm	1 800 mm	1 877 mm	1 925 mm
Vnitřní šířka (D)	340 mm	500 mm	500 mm	510 mm	535 mm	730 mm	800 mm
Pracovní rozsah (E-H)	194 – 364 mm	157 – 457 mm	173 – 985 mm	38 – 918 mm	150 – 1 030 mm	69 – 1 048 mm	170 – 884 mm
Zdvih pístu	175 mm	160 mm	160 mm	186,5 mm	150 mm	200 mm	250 mm
Příčný posuv pístu (G)	-	169 mm	169 mm	176 mm	200 mm	245 mm	260 mm
Pracovní tlak stl. vzduchu	-	-	-	-	7,5 – 8,5 bar	7,5 – 8,5 bar	7,5 – 8,5 bar
Motnost	54,7 kg	75,5 kg	91,5 kg	105 kg	171 kg	302,5 kg	451 kg

Hydraulické lisy Metallkraft®

Cenově výhodné stroje pro servis, mechanické a opravárenské dílny atd.

- ▶ Všechny lisy (i ruční) jsou dvourychlostní – při chodu naprázdno se píst pohybuje rychle, při zatížení se automaticky přepne na nižší rychlost
- ▶ Možnost posuvu hydraulického válce po horní konstrukci lisu do požadované polohy (kromě WPP 50 M)
- ▶ Prizmatické podpěry jsou součástí dodávky
- ▶ Lisy WPP 15 a WPP 20 je možné doplnit o pedál pro nožní pohon (volitelné příslušenství)
- ▶ Pojistný ventil chrání lis proti přetížení
- ▶ Ukazatel tlaku válece
- ▶ Spolehlivá hydraulika „Made in EU“

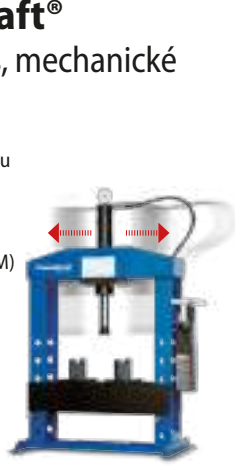

WPP 15 T



WPP 15 s nožním pohonem (volitelné příslušenství)

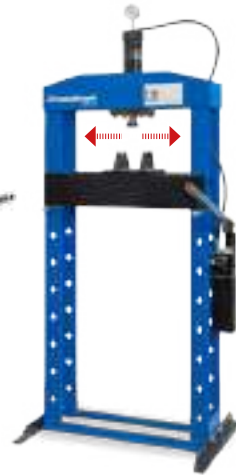

WPP 20



WPP 30

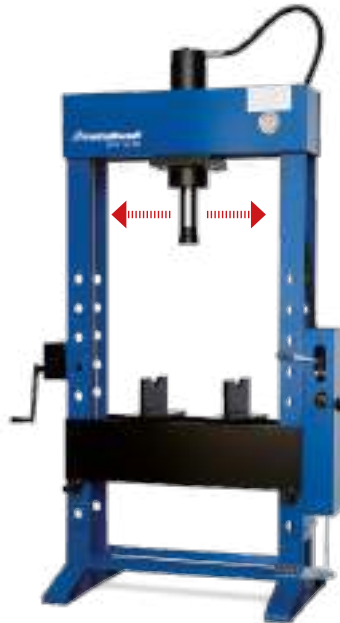

WPP 50 BK



WPP 50 M

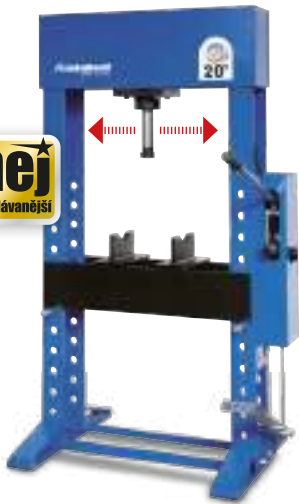

WPP 20 BK

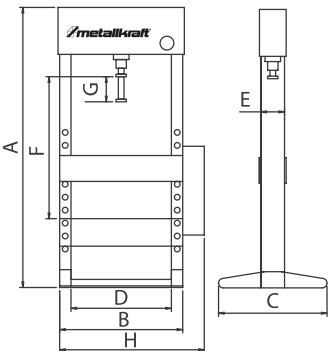

Volitelné příslušenství	Obj. číslo	Cena bez DPH
Lisovací sada s děrovací deskou pro WPP 15 T / 15	4101115	4 990 Kč
Lisovací sada s děrovací deskou pro WPP 20	4101020	5 490 Kč
Lisovací sada s děrovací deskou pro WPP 20 BK	4102020	4 490 Kč
Lisovací sada s děrovací deskou pro WPP 30	4101030	6 490 Kč
Lisovací sada s děrovací deskou pro WPP 30 BK	4102030	6 990 Kč
Lisovací sada s děrovací deskou pro WPP 50 BK	4102050	7 990 Kč
Lisovací sada s děrovací deskou pro WPP 50 M	4103050	7 990 Kč
Děrovací deska pro WPP 15 / 15 T / 20	4104005	2 490 Kč
Děrovací deska pro WPP 20 BK	4104002	2 990 Kč
Děrovací deska pro WPP 30 / WPP 30 BK	4104003	4 990 Kč
Děrovací deska pro WPP 50 BK / 50 M	4104004	5 490 Kč
Nožní pedál pro WPP 15 a WPP 20 (bez montáže)	4101021	3 390 Kč

Typ	WPP 15 T	WPP 15	WPP 20	WPP 20 BK	WPP 30	WPP 30 BK	WPP 50 BK	WPP 50 M
Obj. číslo	4001115	4001015	4001020	4002020	4001030	4002030	4002050	4003050
Cena bez DPH	28 990 Kč	29 990 Kč	32 990 Kč	49 990 Kč	59 990 Kč	79 990 Kč	89 990 Kč	154 990 Kč

Výkon	15 t (stolní)	15 t	20 t	20 t	30 t	30 t	50 t	50 t
Způsob pohonu	ruční	ruční	ruční	ruční/nožní	ruční	ruční/nožní	ruční/nožní	elektrický
Příkon motoru	-	-	-	-	-	-	-	1 500 W/400 V
Hmotnost	105 kg	120 kg	140 kg	210 kg	230 kg	280 kg	360 kg	420 kg
Podrobné rozměry								
Celková výška (A)	1 350 mm	1 890 mm	1 900 mm	1 750 mm	1 980 mm	1 920 mm	2 280 mm	2 290 mm
Šířka bez pumpy (B)	690 mm	620 mm	770 mm	870 mm	890 mm	990 mm	990 mm	985 mm
Hloubka (C)	500 mm	600 mm	600 mm	650 mm	600 mm	650 mm	650 mm	650 mm
Pracovní šířka (D)	550 mm	500 mm	610 mm	690 mm	710 mm	790 mm	790 mm	790 mm
Šířka rámu (E)	150 mm	150 mm	150 mm	180 mm	150 mm	200 mm	210 mm	210 mm
Pracovní výška max. (F)	550 mm	1 000 mm	1 000 mm	950 mm	1 000 mm	1 030 mm	1 000 mm	1 050 mm
Zdvih pístu (G)	160 mm	160 mm	160 mm	160 mm	160 mm	160 mm	150 mm	250 mm
Celková šířka (H)	900 mm	900 mm	950 mm	1 010 mm	1 150 mm	1 240 mm	1 400 mm	1 350 mm

Robustní hydraulické lisy Metallkraft® s pohyblivým pístem a dvěma rychlostmi pro profesionální použití.

- ▶ Tyto lisy jsou vhodné pro montážní i stínací práce, stejně jako kontroly obrobní nebo lisování ložisek a jiných dílů
- ▶ Ideální pro technické dílny, opravárenské provozy a školící zařízení
- ▶ Dvě rychlosti pístu a regulace tlaku pomocí škrťacího ventilu
- ▶ Manometr aktuálního tlaku
- ▶ Těžký svařovaný rám z ocelových profilů zajišťuje vstřebávání lisovací síly válce
- ▶ Přesný hydraulický systém je vhodný i pro jemné lisovací práce
- ▶ Posuv válce pomocí ručního kola a ozubené tyče
- ▶ Velmi těžká a robustní svařovaná konstrukce

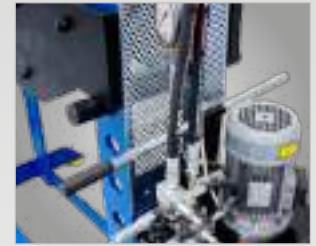

Ovládání hydrauliky lisu.



Rychlý a snadný posuv válce pomocí ručního kola a ozubené tyče



Jednoduché přestavení stolu pomocí hydraulického válce a upevňovacích šroubů



WPP 60 HBK



Kvalita Made in Europe



WPP 100 HBK / 160 HBK
Zvýšená stabilita díky lepšímu provedení spodní části rámu. Vyobrazené prismatické podpěry nejsou součástí dodávky (volitelné příslušenství).

Volitelné příslušenství

Prismatické podpěry pro WPP 60 HBK	4105060	6 990 Kč
Prismatické podpěry pro WPP 100 HBK	4105100	9 990 Kč
Prismatické podpěry pro WPP 160 HBK	4105160	18 990 Kč

Sada obsahuje 2 ks prismatických podpěr:

WPP 60 HBK s nosností 30 tun / 1 podpěru

WPP 100 HBK s nosností 50 tun / 1 podpěru

WPP 160 HBK s nosností 80 tun / 1 podpěru

Děrovací deska pro 60 HBK	4106060	5 990 Kč
Děrovací deska pro 100 HBK	4106100	12 490 Kč
Děrovací deska pro 160 HBK	4106160	21 990 Kč
Lisovací sada pro 60 HBK	4107060	2 490 Kč
Lisovací sada pro 100 HBK	4107100	4 490 Kč
Lisovací sada pro 160 HBK	4107160	4 490 Kč

GARANČNÍ PROHLÍDKA ZDARMA



Typ	WPP 60 HBK	WPP 100 HBK	WPP 100 HBK D 1500	WPP 160 HBK	WPP 160 HBK D 1500
Obj. číslo	4013060 400 V	4013100 400 V	4013101 400 V	4013160 400 V	4013161 400 V
Cena bez DPH	179 990 Kč	249 990 Kč	339 990 Kč	449 990 Kč	499 990 Kč

Výkon	60 t	100 t	100 t	160 t	160 t
Rychlost lisování	1,5 mm/s	1,5 mm/s	1,5 mm/s	1,5 mm/s	1,5 mm/s
Rychlost posuvu	10 mm/s	10 mm/s	10 mm/s	10 mm/s	10 mm/s
Příkon motoru	1,5 kW / 400 V	1,5 kW / 400 V	1,5 kW / 400 V	1,5 kW / 400 V	1,5 kW / 400 V
Hmotnost	480 kg	980 kg	1 280 kg	1 480 kg	1 820 kg
Podrobné rozměry					
A - Výška	2 290 mm	2 280 mm	2 280 mm	2 450 mm	2 450 mm
B - Šířka bez čerpadla	990 mm	1 290 mm	1 790 mm	1 320 mm	1 820 mm
C - Šířka s čerpadlem	1 350 mm	1 600 mm	2 100 mm	1 950 mm	2 450 mm
D - Hloubka	650 mm	850 mm	850 mm	1 000 mm	1 000 mm
E - Světla šířka	790 mm	1 030 mm	1 530 mm	1 020 mm	1 520 mm
F - Světla výška	1 000 mm	1 000 mm	1 000 mm	1 020 mm	1 020 mm
G - Hloubka rámu	180 mm	265 mm	265 mm	300 mm	300 mm
H - Zdvih pístu	300 mm	320 mm	320 mm	400 mm	400 mm
I - Příčný posuv válce	450 mm	600 mm	1 000 mm	500 mm	950 mm

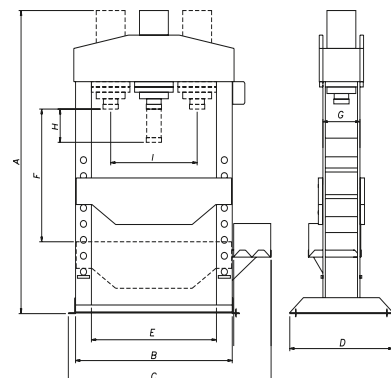

Tvářecí lis WPK 1250-32 s vysokou opakovatelnou přesností.

- ▶ Hydraulický pohon pomocí dvou válců
- ▶ Nastavitelný pracovní tlak
- ▶ Vyměnitelné razníky a ohýbací prizmy (**nástroje nejsou součástí dodávky**)
- ▶ Nastavení parametrů: lisovací síla, délka ohybu a provozní rychlost
- ▶ Uzavřené obrobky lze tvářet otevřením horního nosníku
- ▶ Nastavení zadního dorazu pomocí ručního kola

Typ	WPK 1250-32
Obj. číslo	3778125
Cena bez DPH	479 990 Kč 400 V
Lisovací síla	32 t
Max. tloušťka plechu	5 mm
Max. délka plechu	1 250 mm
Průchod	200 mm
Max. výška	80 dB(A) mm
Zdvih	130 mm
Rychlost ohybu	9 mm/s
Zpětný posuv	11 mm/s
Zadní doraz	655 mm
Počet podpěrných držáků	2
Rozsah posuvu v ose X	655 mm / Ruční
Objem nádrže na olej	35 l
Příkon motoru	3 kW / 400 V
Rozměry stroje (d × š × v)	2 300 × 1 305 × 1 410 mm
Rozměry stolu	855 × 1 280 mm
Hmotnost	1 400 kg

* Údaje se vztahují na materiál s pevností v tahu 400 N/mm²; násobící koeficienty: ušlechtilá ocel ×0,75; hliník ×1,2.



▶ Uzavřené obrobky lze tvářet otevřením horního nosníku



▶ Nastavení zadního dorazu pomocí ručního kola

CNC ohraňovací lisy GBP Basic S

Se třemi řízenými osami, dotykovou CNC řídicí jednotkou CybTouch 12, motorovým bombírun- gem a ručním upínáním horního nástroje.

- ▶ Dotykové CNC řízení CybTouch 12 s výpočtem postupu ohýbání
- ▶ CNC řízená, elektrická osa X, s lineárním vedením, poháněná kuličkovými šrouby
- ▶ CNC řízený, motorový bombírun- g stolů
- ▶ Ruční nastavení výšky dorazů (osa R)
- ▶ Ruční boční nastavení dorazů (osa Z) na lineárním vedení
- ▶ Dvě přední podpěrná ramena nastavitelná na lineárním vedení
- ▶ Rychlé upnutí horního nástroje (demontáž ze strany)
- ▶ Standardní horní sada nástrojů 135 mm - 85°
- ▶ Standardní sada matic Multi-V 85° - 16/22/35/50 mm
- ▶ Boční ochranné dveře s koncovými spínači
- ▶ Ovládací panel na otočném rameni na pravé straně
- ▶ Elektrické komponenty Siemens a Mitsubishi
- ▶ Hydraulické komponenty Bosch Rexroth a Hydac



Typ	GBP Basic 1360 S	GBP Basic 2065 S	GBP Basic 25100 S	GBP Basic 30100 S	GBP Basic 30135 S
Obj. číslo	4247130	4247200	4247250	4247300	4247301
Cena bez DPH	na dotaz	na dotaz	na dotaz	na dotaz	na dotaz
Lisovací síla	60 t	60 t	100 t	100 t	135 t
Délka ohýbání	1 300 mm	2 100 mm	2 600 mm	3 100 mm	3 100 mm
Zdvih	180 mm	270 mm	270 mm	270 mm	270 mm
Vyložení	400 mm	450 mm	450 mm	450 mm	450 mm
Průchod mezi nosníky	1 000 mm	1 650 mm	2 100 mm	2 550 mm	2 550 mm
Rychloposuv	180 mm/s	180 mm/s	180 mm/s	170 mm/s	160 mm
Rychlost ohýbání	10 mm/s	10 mm/s	10 mm/s	10 mm/s	10 mm/s
Rychlost zpětného chodu	140 mm/s	140 mm/s	120 mm/s	110 mm/s	120 mm/s
Výkon motoru	5,5 kW / 400 V	7,5 kW / 400 V	11 kW / 400 V	11 kW / 400 V	15 kW / 400 V
Hmotnost	3 100 kg	3 500 kg	6 200 kg	7 300 kg	8 500 kg
Rozměry v mm	2500 x 2100 x 2350	3300 x 2100 x 2750	3800x2100x2760	4200x2200x2760	4200x2200x2760

Volitelné příslušenství pro WPK 1250-32	Obj. číslo	Cena bez DPH
V matrice 85° / V=63 mm / délka 200 mm	3889127	5 690 Kč
V matrice 85° / V=80 mm / délka 200 mm	3889128	6 490 Kč
V matrice 85° / V=100 mm / délka 200 mm	3889129	7 490 Kč
V matrice 80° / V=125 mm / délka 200 mm	3889130	10 990 Kč
V matrice 80° / V=160 mm / délka 200 mm	3889131	14 990 Kč
Multi V matrice 85° / V=16/22/35/50 mm / délka 200 mm	3889132	3 990 Kč
Přítlačná matrice 6/10/18 mm / délka 200 mm	3889133	3 490 Kč
Horní nástroj 75° H=67 mm / R 0,8 mm / délka 200 mm	3889134	1 999 Kč
Horní nástroj 85° H=67 mm / R 0,2 mm / délka 200 mm	3889135	1 999 Kč

Volitelné příslušenství pro WPK 1250-32	Obj. číslo	Cena bez DPH
Horní nástroj 85° H=67 mm / R 0,8 mm / délka 200 mm	3889136	1 999 Kč
Horní nástroj 88° H=67 mm / R 0,2 mm / délka 200 mm	3889137	1 999 Kč
Horní nástroj 88° H=67 mm / R 0,8 mm / délka 200 mm	3889138	1 999 Kč
Horní nástroj 88° H=67 mm / R 1,5 mm / délka 200 mm	3889139	1 999 Kč
Horní nástroj 88° H=67 mm / R 3 mm / délka 200 mm	3889140	1 999 Kč
Horní nástroj 75° H=105 mm / R 0,8 mm / délka 200 mm	3889141	2 490 Kč
Horní nástroj 85° H=105 mm / R 0,8 mm / délka 200 mm	3889142	2 490 Kč
Horní nástroj 88° H=105 mm / R 0,8 mm / délka 200 mm	3889143	2 490 Kč
Horní nástroj 30° H=104 mm / R 0,8 mm / délka 200 mm	3889144	3 490 Kč

Hydraulický děrovací lis PM 10 M

S lisovací silou 10 tun.

Univerzální lis PM 16 H s lisovací silou 16 tun

Pro stříhání, děrování, rovnání...

- ▶ Pro přesné děrování a stříhání díky výkonnému excentrickému mechanismu
- ▶ Skříňka pro děrovací a stříhací nástroje v podstavci
- ▶ Otvory v podstavci pro snadnou přepravu paletovým vozíkem
- ▶ Nástroje je třeba objednat dle konkrétních požadavků

PM 10 M

Dva volitelné pracovní režimy:

- ▶ Automatický: Stroj provádí 30 stříhů za minutu
- ▶ Ruční: Stroj provede po sešlápnutí pedálu jeden stříh

PM 16 H

- ▶ Volitelné omezení chodu pomocí nastavitelných indukčních koncových spínačů
- ▶ Vyměnitelný stůl umožňuje tváření větších obrobků
- ▶ Nastavení tlaku přes hydraulický ventil
- ▶ Výřez v pracovním stole pro odpadu po stříhání



▶ Osvětlení pracovního prostoru



Typ	PM 10 M	PM 16 H
Obj. číslo	3818310 400 V	3818316 400 V
Cena bez DPH.	119 990 Kč	204 990 Kč

Lisovací síla	10 t	16 t
Průměr × max. tloušťka plechu (ocel 400 N/mm ²)	12 × 6 mm	12 × 10 mm
Zdvih	12 mm	16 – 70 mm
Příkon motoru	2,2 kW / 400 V	2,2 kW / 400 V
Rozměry stroje (d × š × v)	680 × 430 × 1400 mm	800 × 450 × 1430 mm
Hmotnost	250 kg	420 kg

Volitelné příslušenství pro PM 10 M / PM 16 H	Obj. číslo	Cena bez DPH
Klínový děrovací nástroj	3889100	21 890 Kč
Klínový děrovací nástroj pro rohy	3889101	21 890 Kč
Děrovací nástroj pro vrubování trubky Ø26,9 mm / 3/4"	3889103	23 490 Kč
Děrovací nástroj pro vrubování trubky Ø33,7 mm / 1"	3889104	23 490 Kč
Děrovací nástroj pro vrubování trubky Ø42,4 mm / 1 1/4"	3889105	23 490 Kč
Děrovací nástroj pro vrubování trubky Ø48,3 mm / 1 1/2"	3889106	23 490 Kč
Děrovací nástroj pro stříhání ploché oceli max. 50 x4 mm	3889107	21 890 Kč
Děrovací nástroj pro stříhání tyčové oceli max. Ø 12 mm – kvalitní stříh (nutné uvést požadovaný průměr)	3889108	22 890 Kč

Volitelné příslušenství pro PM 10 M / PM 16 H	Obj. číslo	Cena bez DPH
Děrovací nástroj pro stříhání tyčové oceli max. Ø12mm - dělicí stříh (možné stříhání více tyčí, max. šířka 50 mm)	3889109	21 890 Kč
Děrovací nástroj pro vystřihávání děr Ø 6 mm v profilech max. 40x40x2 mm pro závěsy	3889110	24 790 Kč
Děrovací nástroj pro vrubování max. 100 x 100 x 3 mm	3889111	33 090 Kč
Děrovací nástroj pro stříhání L-profilů max. 35 x 35x3 mm	3889112	28 790 Kč
Děrovací nástroj pro zaoblování rohů plechu R10 / 15 / 20 / 28, max. 5 mm	3889113	34 690 Kč
Držáky matic	3889116	11 490 Kč

Kombinované hydraulické profilové nůžky HPS s nožním ovládáním.

Čtyři nebo pět funkcí stříhání a děrování.

- ▶ Děrování, stříhání ploché oceli, stříhání tyčové oceli, stříhání ocelových profilů, od typu HPS 45 S také vystřihování
- ▶ Řada DS má dva hydraulické válce a dva nožní pedály, což umožňuje současně děrování a stříhání oceli
- ▶ Dorazy pro nastavení začátku a konce dráhy zdvihu
- ▶ Od typu HPS 55 DS lze objednat obzvláště velké vyložení pro děrování (620 mm)
- ▶ Robustní a stabilní svařovaná konstrukce
- ▶ Od typu HPS 45 S standardně s nožem pro vystřihování
- ▶ Volitelné příslušenství od typu HPS 45 S: V-nůž pro vystřihování, větší děrovací zařízení
- ▶ Dvoustupňový nožní pedál pro impulzový provoz
- ▶ Výkonný 400 V motor

**GARANČNÍ
PROHLÍDKA
ZDARMA**



Výhody děrování proti vrtání

- ▶ Časová úspora
- ▶ Žádné třísky
- ▶ Žádné chlazení



Děrovací stanice



Nůžky na úhlovou ocel



Nůžky na plochou ocel



Nůžky na ocelové tyče



Vystřihovací stanice (od HPS 45 S)



Elektrický doraz (od HPS 55 DS)



Pracovní světlo (od HPS 55 DS)

Rozsah dodávky HPS 40 S

- ▶ Děrovací stanice
- ▶ Nůžky na plochou ocel
- ▶ Nůžky na úhlovou ocel
- ▶ Nůžky na profil s kulatým a hranatým nožem
- ▶ Upínač razníku s bajonetovým uzávěrem
- ▶ Nůžky na plochou ocel a tyče s nastavitelnými dorazy
- ▶ Hákový klíč
- ▶ Nožní pedál
- ▶ Hydraulický olej

Rozsah dodávky HPS 45 S / HPS 60 S

- ▶ Děrovací stanice
- ▶ Nůžky na plochou ocel
- ▶ Nůžky na úhlovou ocel
- ▶ Nůžky na profil s kulatým a hranatým nožem
- ▶ Vystřihovací stanice
- ▶ Upínač razníku s bajonetovým uzávěrem
- ▶ Nůžky na plochou ocel a tyče,
- ▶ vystřihovací stanice s nastavitelnými dorazy
- ▶ Hákový klíč
- ▶ Nožní pedál
- ▶ Hydraulický olej

Rozsah dodávky HPS 55 DS / HPS 65 DS / HPS 85 DS

- ▶ Děrovací stanice
- ▶ Nůžky na plochou ocel
- ▶ Nůžky na úhlovou ocel
- ▶ Nůžky na profil s kulatým a hranatým nožem
- ▶ Vystřihovací stanice
- ▶ Pracovní světlo
- ▶ Elektrický doraz
- ▶ Upínač razníku s bajonetovým uzávěrem
- ▶ Raznice s nastavitelným dorazem a stupnicí, nůžky na plochou ocel a vystřihovací stanice s nastavitelnými dorazy
- ▶ Hákový klíč
- ▶ 2 pracovní válce a 2 nožní pedály
- ▶ Hydraulický olej

Hydraulické děrovače HLS s nožním ovládáním.

- ▶ Pro děrování plechu, ploché oceli a ocelových U-profilů
- ▶ Robustní a stabilní svařovaná konstrukce
- ▶ Děrovací stůl se stupnicí a dorazy
- ▶ Velmi velké vyložení 625 mm
- ▶ Plynulé nastavení dráhy zdvihu, což šetří čas
- ▶ Výkonný 400 V motor
- ▶ Děrovací sedlo s druhým upínačem pro práci s UPN profily

**GARANČNÍ
PROHLÍDKA
ZDARMA**



**Razníky a matrice
pro děrovače Mubea
naleznete na našich
internetových stránkách
www.bow.cz**

Důležitá informace

Standardně se stroje HPS a HLS dodávají s nástroji Mubea, na přání lze stroj dodat s běžnými nástroji jiných výrobců.

Rozsah dodávky HLS

- ▶ Upínač razníku s bajonetovým uzávěrem
- ▶ Doraz se stupnicí
- ▶ Pracovní světlo
- ▶ Nožní pedál
- ▶ Hákový klíč
- ▶ Hydraulický olej

**Při objednávce
uveďte zpracováváný materiál!**



Typ	HPS 40 S	HPS 45 S	HPS 60 S	HPS 55 DS	HPS 65 DS	HPS 85 DS	HLS 65 S	HLS 85 S
Obj. číslo	3819040	3819045	3819060	3819055	3819065	3819085	3818065	3818085
Cena bez DPH	234 990 Kč	279 990 Kč	319 990 Kč	419 990 Kč	439 990 Kč	579 990 Kč	349 990 Kč	429 990 Kč

Děrování	HPS 40 S	HPS 45 S	HPS 60 S	HPS 55 DS	HPS 65 DS	HPS 85 DS	HLS 65 S	HLS 85 S
Tlak	40 t	45 t	60 t	55 t	65 t	85 t	65 t	85 t
Ø v max. tloušťce plechu*	Ø 20 × 15 mm Ø 30 × 10 mm	Ø 22 × 15 mm Ø 38 × 8 mm	Ø 28 × 15 mm Ø 38 × 11 mm	Ø 20 × 20 mm Ø 40 × 10 mm	Ø 26 × 20 mm Ø 57 × 10 mm**	Ø 33 × 20 mm Ø 57 × 10 mm**	Ø 26 × 20 mm Ø 57 × 10** mm	Ø 33 × 20 mm Ø 57 × 12** mm
Vyložení	175 mm	175 mm	220 mm	255 mm	305 mm	355 mm	625 mm	625 mm
Zdvih	50 mm	50 mm	55 mm	60 mm	55 mm	80 mm	55 mm	80 mm
Zdvihů za minutu	20	20	25	25	25	25	22	21
Pracovní výška děrovačky	970 mm	935 mm	955 mm	1 030 mm	1 030 mm	1 080 mm	950 mm	950 mm
Stříhání ocelových tyčí								
Kruh/čtverec v mm	Ø 30 / 25	Ø 30 / 25	Ø 40 / 35	Ø 40 / 40	Ø 45 / 45	Ø 50 / 50	-	-
Stříhání úhlů								
90° stříh v mm	80 × 80 × 8	100 × 100 × 10	120 × 120 × 12	120 × 120 × 12	120 × 120 × 12	150 × 150 × 15	-	-
45° stříh v mm	50 × 6	70 × 6	80 × 8	70 × 10	70 × 10	80 × 8	-	-
Pracovní výška	1 100 mm	1 140 mm	1 155 mm	1 130 mm	1 140 mm	1 200 mm	-	-
Stříhání plechu								
Max. tloušťka materiálu	200 × 13 mm	200 × 15 mm	200 × 20 mm	200 × 20 mm	300 × 20 mm	380 × 20 mm	-	-
Max. velikost materiálu	300 × 6 mm	300 × 12 mm	300 × 15 mm	300 × 15 mm	375 × 15 mm	480 × 15 mm	-	-
Délka nože	356 mm	316 mm	317 mm	317 mm	380 mm	482 mm	-	-
Stříh pod úhlem	80 × 10 mm	80 × 10 mm	80 × 10 mm	80 × 15 mm	100 × 15 mm	120 × 15 mm	-	-
Pracovní výška	980 mm	935 mm	955 mm	900 mm	900 mm	940 mm	-	-
Vystřihování								
Max. tloušťka materiálu	-	8 mm	10 mm	10 mm	10 mm	13 mm	-	-
Šířka	-	35 mm	42 mm	45 mm	45 mm	52 mm	-	-
Hloubka	-	75 mm	100 mm	90 mm	90 mm	100 mm	-	-
Příkon motoru	3 kW / 400 V	4 kW / 400 V	4 kW / 400 V	5,5 kW / 400 V	5,5 kW / 400 V	7,5 kW / 400 V	5,5 kW / 400 V	7,5 kW / 400 V
Hmotnost	580 kg	1 165 kg	1 440 kg	1 520 kg	1 600 kg	2 315 kg	2 440 kg	3 270 kg
Rozměry v mm	1 100 × 800 × 1 520	1 430 × 950 × 1 780	1 520 × 950 × 1 780	1 500 × 950 × 1 880	1 700 × 950 × 1 880	1 920 × 950 × 2 040	1 600 × 900 × 1 800	1 850 × 950 × 1 920

Všechny tyto stroje se dodávají s olejem. *Údaje se vztahují na materiál s pevností v tahu 400 N/mm² **Vyžaduje volitelné příslušenství - větší děrovací zařízení



DŘEVOOBRÁBĚNÍ

- ▶ Nové předváděcí centrum s mnoha vystavenými stroji
- ▶ Přijďte si vybrat vhodný typ stroje k nám do Olomouce

Pásové a talířové brusky Holzstar®

BTS 151 a BTS 250

Univerzálně použitelné k odjehlování, broušení, atd.
Vhodné pro modeláře a domácí kutily.

- ▶ Konstrukce stroje z oceli a litiny odolná proti zkroucení
- ▶ Plynule sklopné rameno od 0° do 90°
- ▶ Plynule sklopný pracovní stůl od 0° do 45°
- ▶ Rychlá a snadná výměna brusného pásu pomocí rychloupínání bez použití nářadí
- ▶ Koncovka pro připojení odsávání
- ▶ Včetně brusného pásu a brusného kotouče
- ▶ BTS 151 včetně úhlového dorazu



BTS 250



BTS 151



Volitelné příslušenství:
Podstavec pro BTS 250
obj. číslo: 5914250
Cena bez DPH: 2 490 Kč

Volitelné příslušenství:
Úhlový doraz pro BTS 250
Obj. číslo: 5914251
Cena bez DPH: 599 Kč



TS 301

Talířová bruska Holzkraft® TS 301

Kombinovaná bruska Holzkraft® BTS 200

Uplatnění v každé stolářské dílně – velký rozsah prací na malém prostoru.

Holzkraft® BTS 200

- ▶ Rameno brusky sklopné v rozsahu 0° až 90°
- ▶ Grafitový podklad pásu
- ▶ Pracovní stůl z litiny na rameni brusky
- ▶ Oba pracovní stoly plynule nastavitelné v rozsahu -15° až +45°
- ▶ Rychlá výměna brus. pásu pomocí rychloupínací páky
- ▶ Pogumované hnací kolo zabraňuje prokluzování brusného pásu
- ▶ Dvě koncovky odsávání Ø 63,5 mm
- ▶ Úhlová opěrka k použití na obou pracovních stolech, nastavitelná v rozsahu od -30° do +30°
- ▶ Včetně brusného pásu a samolepicího brusného kotouče



BTS 200



Typ	BTS 151	BTS 250	TS 301	BTS 200
Objednací číslo	5903151	5904250	5904300	5902200
Cena bez DPH	3 690 Kč	13 990 Kč	9 490 Kč	18 990 Kč
Rozměr brusného pásu	915 × 100 mm	1 220 × 150 mm	-	1 220 × 150 mm
Průměr talíře	150 mm	250 mm	305 mm	305 mm
Velikost stolu	160 × 226 mm	360 × 200 mm	390 × 230 mm	400 × 225 mm (u kotouče) 315 × 155 mm (u pásu)
Otáčky	2 980 ot/min	1 440 ot/min	1 580 ot/min	1 720 ot/min
Rychlost pásu	7,35 m/s	-	-	12 m/s
Příkon motoru	370 W / 230 V	560 W / 230 V	750 W / 230 V	1 100 W / 230 V
Rozměry (d × š × v)	460 × 360 × 280 mm	720 × 410 × 440 mm	550 × 420 × 450 mm	830 × 620 × 1 340 mm
Hmotnost	17 kg	47 kg	28 kg	53 kg



Brusné pásy pro BTS 151 (915 × 100 mm)	Obj. číslo	Cena bez DPH
P 60, korund	BP0915100060K	95 Kč
P 80, korund	BP0915100080K	95 Kč
P 100, korund	BP0915100100K	95 Kč
P 120, korund	BP0915100120K	95 Kč
P 150, korund	BP0915100150K	95 Kč
P 180, korund	BP0915100180K	95 Kč
Brusné kotouče a suchý zip Ø 150 mm pro BTS 151		
P 60	BK0150060SZ	15 Kč
P 80	BK0150080SZ	15 Kč
P 100	BK0150100SZ	15 Kč

P 120	BK0150120SZ	15 Kč
P 150	BK0150150SZ	15 Kč
P 180	BK0150180SZ	15 Kč
Podklad pro suchý zip Ø 150 mm	BK0150000P	89 Kč
Brusné pásy pro BTS 200 / BTS 250 (1 220 × 150 mm)		
P 60, korund	BP1220150060K	189 Kč
P 80, korund	BP1220150080K	189 Kč
P 100, korund	BP1220150100K	189 Kč
P 120, korund	BP1220150120K	189 Kč
P 150, korund	BP1220150150K	189 Kč
P 180, korund	BP1220150180K	189 Kč
Brusné kotouče a suchý zip Ø 250 mm pro BTS 250		
P 60	BK0250060SZ	35 Kč
P 80	BK0250080SZ	35 Kč

P 100	BK0250100SZ	35 Kč
P 120	BK0250120SZ	35 Kč
P 150	BK0250150SZ	35 Kč
P 180	BK0250180SZ	35 Kč
Podklad pro suchý zip Ø 250 mm	BK0250000P	229 Kč
Brusné kot. a podklad Ø 305 mm pro BTS 200 a TS 300		
P 60	BK0305060SZ	59 Kč
P 80	BK0305080SZ	59 Kč
P 100	BK0305100SZ	59 Kč
P 120	BK0305120SZ	59 Kč
P 150	BK0305150SZ	59 Kč
P 180	BK0305180SZ	59 Kč
Podklad pro suchý zip Ø 305 mm	BK0305000P	339 Kč

Válcová bruska Holzstar® ZSM 405

K plošnému broušení do šířky 405 mm.

- ▶ Ideální bruska pro domácí kutily
- ▶ Plynule nastavitelná rychlost posuvu 0,5 – 3 m/min
- ▶ Brousící jednotka je nastavitelná prostřednictvím výškově stavitelného šroubu a pravitka rychle a přesně na obrobek
- ▶ Koncovka pro připojení odsávání

Typ	ZSM 405
Objednávací číslo	5901405
Cena bez DPH	24 990 Kč
Max. výška/šířka obrobku	130 × 405 mm
Průměr /šířka válce	132 / 410 mm
Posuv (plynule)	0,5 – 3 m/min
Ø odsávacího nátrubku	100 mm
Otáčky	1 440 ot/min
Příkon motoru	1 500 W / 230 V
Rozměry (d × š × v)	1 030 × 950 × 1 300 mm
Hmotnost	80 kg



Brusný pás, návin 75 mm × 15 m, korund	Obj. číslo	Cena bez DPH
P 60	BP025Mo80060K	799 Kč
P 80	BP025Mo80080K	799 Kč
P 100	BP025Mo80100K	799 Kč
P 120	BP025Mo80120K	799 Kč
P 150	BP025Mo80150K	799 Kč
P 180	BP025Mo80180K	799 Kč
P 220	BP025Mo80220K	799 Kč

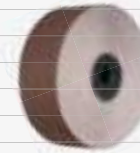

Pásové brusky Holzstar® KSO 750, KSO 790, KSO 850

Pásové brusky se sklápěným brusným agregátem.

- ▶ Sklopný agregát 0 – 90°
- ▶ Kmitající brusný pás zlepšuje kvalitu broušení a zajišťuje větší trvanlivost brusného pásu (KSO 750 a KSO 850)
- ▶ Příčný stůl ke konturovému broušení, otočný do 45°
- ▶ Plynule nastavitelný doraz
- ▶ Grafitový podklad pásu zlepšuje kluzné vlastnosti a zvyšuje životnost brusného pásu



KSO 790



KSO 750



KSO 850

Typ	KSO 790 (230 V)	KSO 790 400 V	KSO 750 (230 V)	KSO 750 400 V	KSO 850 (230 V)	KSO 850 400 V
Objednávací číslo	5900791	5900790	5900751	5900750	5900851	5900850
Cena bez DPH	21 990 Kč	20 990 Kč	28 990 Kč	28 990 Kč	34 990 Kč	32 990 Kč

Rozměry podélného stolu	790 × 220 mm	750 × 250 mm	840 × 300 mm	
Rozměry příčného stolu	515 × 220 mm	300 × 250 mm	300 × 250 mm	
Výška stolu	810 – 890 mm	970 – 1 050 mm	950 – 1 030 mm	
Rozměry brusného pásu	2 010 × 150 mm	2 260 × 150 mm	2 515 × 152 mm	
Brusná plocha (grafit. podložka)	790 × 150 mm	820 × 170 mm	950 × 180 mm	
Rychlost brusného pásu	11 m/s	16 m/s	16 m/s	
Průměr odsávacího nátrubku	100 mm	100 mm	100 mm	
Průměr brusného válce	70 mm	110 mm	110 mm	
Příkon motoru	1,5 kW	2,2 kW	2,2 kW	
Připojení	230 V	400 V	230 V	400 V
Rozměry (š × v × h)	1 270 × 1 020 × 540 mm	1 300 × 1 200 × 750 mm	1 430 × 1 250 × 600 mm	
Hmotnost	78 kg	120 kg	148 kg	

Brusné pásy 2 010 × 150 mm pro KSO 790, korund	Cena bez DPH	Brusné pásy 2 260 × 150 mm pro KSO 750, korund	Cena bez DPH	Brusné pásy 2 515 × 152 mm pro KSO 850, korund	Cena bez DPH
P60	BP2010150060K	P60	BP2260150060K	P60	BP2515150060K
P80	BP2010150080K	P80	BP2260150080K	P80	BP2515150080K
P100	BP2010150100K	P100	BP2260150100K	P100	BP2515150100K
P120	BP2010150120K	P120	BP2260150120K	P120	BP2515150120K
P150	BP2010150150K	P150	BP2260150150K	P150	BP2515150150K
P180	BP2010150180K	P180	BP2260150180K	P180	BP2515150180K
P220	BP2010150220K	P220	BP2260150220K	P220	BP2515150220K

Válcová bruska Holzstar® ZSM 560 / ZSM 560 Vario

pro povrchové broušení širokých obrobků ze dřeva, kovu a plastu.

ZSM 560 Vario s plynulou regulací otáček

- ▶ Nastavení výšky pomocí kliky
 - ▶ Snadná výměna brusného pásu
 - ▶ Plynule nastavitelná rychlost posuvu
- ZSM 560 Vario**
- ▶ Plynulé nastavení rychlosti posuvu a otáček brusného válce

Typ	ZSM 560	ZSM 560 Vario
Obj. číslo	5903560	5903565
Cena bez DPH	39 990 Kč	44 990 Kč
Rozměry brusného pásu	3 280 × 78 mm	3 280 × 78 mm
Otáčky	1 400 ot/min	0 – 1 800 ot/min
Max. šířka obrobku	555 mm	555 mm
Výška obrobku	5 – 80 mm	5 – 80 mm
Min. délka obrobku	120 mm	120 mm
Průměr brusného válce	132 mm	132 mm
Rozměry stolu	592 × 505 mm	592 × 505 mm
Rychlost posuvu	0 – 3,5 m/min	0 – 3,5 m/min
Výkon motoru	1,1 kW / 230 V	1,1 kW / 230 V
Hmotnost	116 kg	119 kg



ZSM 560 Vario

Rozsah dodávky:
Brusná role K80
Seřizovací nářadí

Bruska Holzstar® OSS 100

Oscilační vřetenová bruska pro broušení oblých hran a výřezů.

- ▶ Snadná přeprava a skladování díky kompaktní a lehké konstrukci
- ▶ Kvalitní výsledný povrch díky otáčejícímu a oscilačnímu vřetenu
- ▶ Velký pracovní stůl z litiny zajišťuje vysokou přesnost a stabilitu i u větších obrobků
- ▶ Odsávací nátrubky pro připojení externího odsávání
- ▶ Praktické odkládací plochy pro příslušenství a seřizovací nářadí



Typ	OSS 100	OBSS 100
Objednávací číslo	5903500	5903501
Cena bez DPH	4 790 Kč	6 490 Kč

Brusný pás	-	610 × 100 mm
Brusná plocha	-	220 × 100 mm
Rychlost brusného pásu	-	8 m/s
Ø vřetene	12,7 mm	12,7 mm
Oscilace (kmitání)	58 kmitů/min	58 kmitů/min
Zdvih oscilace (kmitání)	16 mm	16 mm
Ø brusných nátrubků	13, 19, 26, 38, 51, 76 mm	13, 19, 26, 38, 51 mm
Otáčky brusného agregátu	2 000 ot/min	2 000 ot/min
Rozměry stolu	370 × 295 mm	430 × 410 mm
Otáčky motoru	11 500 ot/min	11 500 ot/min
Příkon motoru	450 W / 230 V	450 W / 230 V
Průměr odsávání	38 mm	38 mm
Rozměry (d × š × v)	390 × 330 × 450 mm	530 × 480 × 480 mm
Třída ochrany	II	II
Hmotnost	14 kg	12 kg

Volitelné příslušenství pro OSS 100 / OBSS 100	ks	Obj. číslo	Cena bez DPH
Pogumovaný brusný váleček Ø 19 mm		5913519	55 Kč
Pogumovaný brusný váleček Ø 26 mm		5913526	75 Kč
Pogumovaný brusný váleček Ø 38 mm		5913538	109 Kč
Pogumovaný brusný váleček Ø 51 mm		5913551	149 Kč
Pogumovaný brusný váleček Ø 76 mm		5913576	209 Kč
Sada vložek do stolu Ø 13 mm / Ø 19 mm / Ø 26 mm / Ø 38 mm / Ø 51 mm / Ø 76 mm		5913500	139 Kč
Sada vřetenových kotoučů Ø 16 / Ø 20 / Ø 35 mm		5913501	49 Kč
Sada brusných nátrubků Ø 13 mm K80	3	5913700	99 Kč
Sada brusných nátrubků Ø 19 mm K80	3	5913701	129 Kč
Sada brusných nátrubků Ø 26 mm K80	3	5913702	149 Kč
Sada brusných nátrubků Ø 38 mm K80	3	5913703	169 Kč
Sada brusných nátrubků Ø 51 mm K80	3	5913704	199 Kč
Sada brusných nátrubků Ø 76 mm K80	3	5913705	219 Kč
Sada brusných nátrubků Ø 13 mm K100	3	5913710	99 Kč
Sada brusných nátrubků Ø 19 mm K100	3	5913711	119 Kč

Bruska Holzstar® OBSS 100

Oscilační vřetenová a pásová bruska pro broušení oblých a přímých hran a výřezů.

- ▶ Vřetenová a pásová bruska v jednom – rychlé přestavení stroje bez použití nářadí
- ▶ Snadná přeprava a skladování díky kompaktní a lehké konstrukci
- ▶ Kvalitní výsledný povrch díky otáčejícímu a oscilačnímu vřetenu
- ▶ Stůl lze naklopit v rozsahu 0° až 45°. Pro úhly 0°, 15°, 22,5°, 30° a 45° jsou k dispozici zarážky.
- ▶ Odsávací nátrubky pro připojení externího odsávání
- ▶ Praktické odkládací plochy pro příslušenství a seřizovací nářadí



Rozsah dodávky OSS 100:

6 ks brusných nátrubků K80 Ø 13 / 19 / 26 / 38 / 51 / 76 mm, 5 ks pogumovaných brusných válečků délka 115 mm Ø 19 / 26 / 38 / 51 / 76 mm, 6 ks vložek do stolu Ø 13 / 19 / 26 / 38 / 51 / 76 mm, 3 vřetenové kotouče Ø 16 / 20 / 35 mm, nářadí pro montáž



Rozsah dodávky OBSS 100:

5 ks brusných nátrubků K80 Ø 13 / 19 / 26 / 38 / 51 mm, 4 ks pogumovaných brusných válečků délka 115 mm Ø 19 / 26 / 38 / 51 mm, 5 vložek do stolu Ø 13 / 19 / 26 / 38 / 51 mm, 3 vřetenové kotouče Ø 16 / 22 / 44 mm, Adaptér s brusným pásem, Kryt adaptéru, Doraz materiálů, Nářadí pro montáž

Volitelné příslušenství pro OSS 100 / OBSS 100	ks	Obj. číslo	Cena bez DPH
Sada brusných nátrubků Ø 26 mm K100	3	5913712	149 Kč
Sada brusných nátrubků Ø 38 mm K100	3	5913713	169 Kč
Sada brusných nátrubků Ø 51 mm K100	3	5913714	199 Kč
Sada brusných nátrubků Ø 76 mm K100	3	5913715	219 Kč
Sada brusných nátrubků Ø 13 mm K120	3	5913720	99 Kč
Sada brusných nátrubků Ø 19 mm K120	3	5913721	119 Kč
Sada brusných nátrubků Ø 26 mm K120	3	5913722	149 Kč
Sada brusných nátrubků Ø 38 mm K120	3	5913723	169 Kč
Sada brusných nátrubků Ø 51 mm K120	3	5913724	199 Kč
Sada brusných nátrubků Ø 76 mm K120	3	5913725	219 Kč
Sada brusných nátrubků Ø 13 mm K240	3	5913730	109 Kč
Sada brusných nátrubků Ø 19 mm K240	3	5913731	129 Kč
Sada brusných nátrubků Ø 26 mm K240	3	5913732	149 Kč
Sada brusných nátrubků Ø 38 mm K240	3	5913733	179 Kč
Sada brusných nátrubků Ø 51 mm K240	3	5913734	199 Kč
Sada brusných nátrubků Ø 76 mm K240	3	5913735	229 Kč

Brusky na nástroje NTS 200 / NTS 255

Pro suché i mokré broušení v domácí dílně.

- Broušení za nízkých otáček a chlazení ve vodní lázni
- Bohaté příslušenství usnadňuje použití správné brusné techniky i pro začátečníky
- Mnoho přípravků pro různé nástroje je dostupných jako volitelné příslušenství
- Speciální brusný kotouč z ušlechtilého korundu s oxidem hlinitým poskytuje perfektní výsledky broušení i u tvrdé oceli (tvrdost >60 HRC)
- Výkonný indukční motor pro tichý chod bez vibrací
- Kožený obtahovací kotouč pro obtažení břitu
- Obtahovací pasta pro vyleštění obrobku
- Úhlová měrka pro nastavení správného úhlu



Typ	NTS 200	NTS 255
Objednávací číslo	5750200	5750255
Cena bez DPH	3 790 Kč	5 990 Kč
Brusný kotouč	220 × 40 mm	250 × 50 mm
Kožený obtahovací kotouč	220 × 30 mm	200 × 30 mm
Otáčky	120 ot/min	90 ot/min
Třída ochrany	IP23	IP23
Příkon motoru	120 W / 230 V	200 W / 230 V
Rozměry	348 × 285 × 275 mm	380 × 370 × 420 mm
Hmotnost	9 kg	17 kg
Rozsah dodávky	Obtahovací pasta, úhlová měrka, univerzální držák, brusný kotouč K220, kožený obtahovací kotouč	



► Přípravek pro nůžky



► Přípravek pro sekery

Vol. příslušenství pro NTS 200 / 255	Obj. číslo	Cena bez DPH
Brusný kotouč K220 200 mm	5760000	1 099 Kč
Brusný kotouč K220 250 mm	5760050	2 090 Kč
Úhlová měrka pro brusný kotouč Ø 200 mm	5760002	279 Kč
Úhlová měrka pro brusný kotouč Ø 250 mm	5760052	299 Kč
Brusný kámen pro přípravu povrchu kotouče	5760055	999 Kč
Kožený obtahovací kotouč Ø 220 mm	5760001	1 399 Kč
Kožený obtahovací kotouč Ø 200 mm	5760003	1 999 Kč
Kožený obtah. kotouč Ø 100 mm - profil	5760053	1 799 Kč
Obtahovací pasta	5760051	379 Kč
Přípravek pro trubky a dláta	5760054	1 399 Kč
Přípravek pro malé nože	5760056	999 Kč
Přípravek pro velké nože	5760057	1 149 Kč
Přípravek pro nůžky	5760058	1 299 Kč
Přípravek pro sekery	5760059	599 Kč
Orovnávač kotouče	5760060	1 249 Kč
Náhradní ostří pro orovnávač	5760061	749 Kč
Univerzální přípravek	5760062	799 Kč
Univerzální držák	5760063	699 Kč
Přípravek pro hoblovací nože do 320 mm	5760070	8 990 Kč
Přípravek pro hoblovací nože do 400 mm	5760071	9 490 Kč
Sada 1: přípravek pro nůžky, velké nože a sekery	5760064	2 690 Kč
Sada 2: přípravek pro trubky a dláta, univerzální přípravek, brusný kámen pro přípravu povrchu kotouče	5760065	2 690 Kč

Brusný stůl HDT 1500 – pro ergonomickou a čistou práci

- Osvědčený model za dostupnou cenu pro mnoho použití
- Ideální pro dílny, například ve školách
- Stabilní a jednoduchá konstrukce stolu
- Snadné mechanické přestavení výšky stolu pomocí šroubů
- Praktické odsávání dolů během broušení dřeva zabraňuje cirkulaci třísek a prachu na pracovišti a v dílně
- Deska stolu (volitelné příslušenství) z dřevěného nosného roštu nebo kovového nosného roštu s gumovými podložkami
- Třichtýřový vzduchový kanál k odsávacímu nátrubku pro rovnoměrný sací výkon
- Čistý vzduch při práci s ručními bruskami

Zvolte vhodný rošt

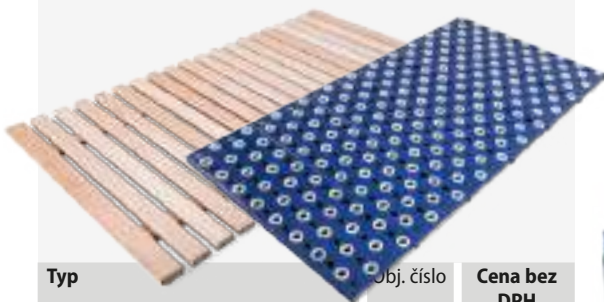

Typ	Obj. číslo	Cena bez DPH
Dřevěný nosný rošt 1 440 × 800 mm	5180050	4 490 Kč
Kovový rošt s gumovými podložkami 1 350 × 693 mm	5180055	4 490 Kč

Typ	HDT 1500
Objednávací číslo	5180015
Cena bez DPH	13 990 Kč

Nosnost stolu	300 kg
Doporučený výkon odsávání	1 500 m ³ /h
Průměr odsávacího nátrubku	140 mm
Délka	1 570 mm
Šířka	1 020 mm
Výška stolu	735 – 995 mm
Hmotnost	73 kg

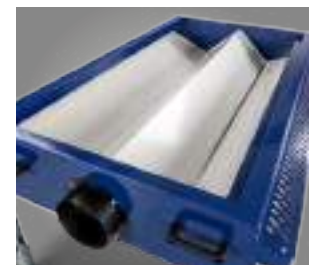

► Třichtýřový vzduchový kanál k odsávacímu nátrubku pro rovnoměrný sací výkon

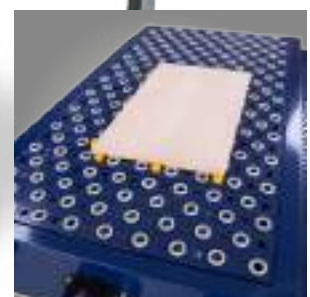

► Stavitelné dorazy pro zajištění obrobku

Stavební pila TKS-Z 400

Ideální pro různé druhy řezů – podélné, kapovací i řezy pod úhlem.

- ▶ Pilový kotouč lze naklopit až o 45° a otočit o 90°
- ▶ Vhodná pro řezání spádových i rohových krokví
- ▶ Podstavec s kolečky usnadňuje přepravu stroje

Rozsah dodávky TKS-Z 400:

- ▶ HM pilový kotouč 400 x 4,0 x 30 mm, 28 zubů
- ▶ Ochranný kryt pilového kotouče s odsávacím nátrubkem
- ▶ Posuvný suport
- ▶ Posunovač obrobku
- ▶ Seřizovací nářadí



Sada přídatného stolu



Typ	TKS-Z 400
Obj. číslo	5741400
Cena bez DPH	42 990 Kč

Max. šířka řezu s dorazem	640 mm
Max. šířka řezu vlevo od kotouče	410 mm
Naklonění kotouče	90 – 45°
Max. prořez 90° / 45°	120 / 90 mm
Průměr pilového kotouče	400 mm
Otáčky pilového kotouče	2 800 ot/min
Průměr odsávacího nátrubku	100 mm
Rozměry posuvného suportu (d × š × v)	560 × 140 × 40 mm
Rozměry stolu (d × š × v)	945 × 715 × 845 mm
Příkon	2,8 kW / 400 V
Rozměry (d × š × v)	1 350 × 1 100 × 1 180 mm
Hmotnost	131 kg

Příslušenství	Obj. číslo	Cena bez DPH
Sada přídatného stolu	5741404	17 990 Kč
HM pilový kotouč Ø 400 x 30 x 4 mm, 28 zubů	5741405	2 490 Kč
HM pilový kotouč 400 x 30 x 3,5 mm, 36 zubů	5264036	1 999 Kč
HM pilový kotouč 400 x 30 x 3,5 mm, 96 zubů	5264096	3 990 Kč
Digitální sklonoměr WM 90-4	5910094	649 Kč

Stavební kotoučová pila

BKS 501 / BKS 500

Robustní stavební pila pro každodenní použití na staveništích.

- ▶ Ochranný kryt zajišťuje optimální bezpečnost obsluhy
- ▶ Výkonný motor zaručuje konstantní řezný výkon
- ▶ Výklopné zařízení pro příčné řezy s úhlovým dorazem a pravítkem
- ▶ Vysoký hliníkový podélný doraz
- ▶ Výklopné prodloužení stolu (800 x 400 mm) pro dlouhé obrobky
- ▶ Pevný, skládací trubkový rám, pozinkovaný a práškově lakovaný (BKS 500)
- ▶ Sklopné nohy s podvozkem usnadňují přemístění stroje (BKS 501)
- ▶ Včetně měniče fáze

Typ	BKS 501	BKS 500
Objednávací číslo	5740050 400 V	5740500 400 V
Cena bez DPH	19 990 Kč	25 990 Kč

Průměr pilového kotouče	500 mm	500 mm
Max. prořez 90°	150 mm	150 mm
Max. šířka řezu s dorazem	370 mm	370 mm
Max. hloubka příčného řezu s pravítkem	250 mm	250 mm
Otáčky	2 800 ot/min	2 800 ot/min
Průměr odsávacího nátrubku	50 / 95 mm	50 / 95 mm
Rozměry stolu	1 000 × 660 mm	1 000 × 660 mm
Pracovní výška	850 mm	850 mm
Příkon motoru	4,2 kW / 400 V	4,2 kW / 400 V
Rozměry stroje	1 870 × 810 × 1 170 mm	1 870 × 810 × 1 170 mm
Hmotnost	103 kg	110 kg
Hladina akustického výkonu	103 dB	103 dB
Rozsah dodávky	<ul style="list-style-type: none"> ▶ HM pilový kotouč Ø 500 mm, 44 zubů ▶ Prodloužení stolu ▶ Podélný doraz ▶ Úhlový doraz 	



BKS 500



BKS 501

Volitelné příslušenství	Obj. číslo	Cena bez DPH
HM pilový kotouč Ø 500 mm, 44 zubů	5740505	1 849 Kč

Stavební kotoučová pila TKS 316 E

Vhodná pro domácí dílnu i na stavbu.

- ▶ Velký, pozinkovaný ocelový stůl
- ▶ Pilový kotouč lze snadno naklopit v rozsahu 0 – 45°
- ▶ Pilový kotouč lze výškově nastavit pomocí ruční kliky a stupnice
- ▶ Velký hliníkový podélný doraz s excentrickým upínáním, lze jej použít také jako úhlový doraz
- ▶ Kolečka a výklopné rukojeti usnadňují přepravu
- ▶ Pila se dodává rozmontovaná
- ▶ Součástí dodávky je pilový kotouč z tvrdokovu, Ø 315 mm / Z24

Posuvný suport s kuličkovými ložisky a úhlovým dorazem, plynule nastavitelný v rozmezí -45° až +45° pomocí rychloupínací páky.

Paralelní doraz umožňuje řezání desek, srážení hran i úhlové řezy

Snadné nastavení výšky a naklonění pilového kotouče pomocí ruční kliky a šroubů

Kolečka a výklopné rukojeti usnadňují přepravu

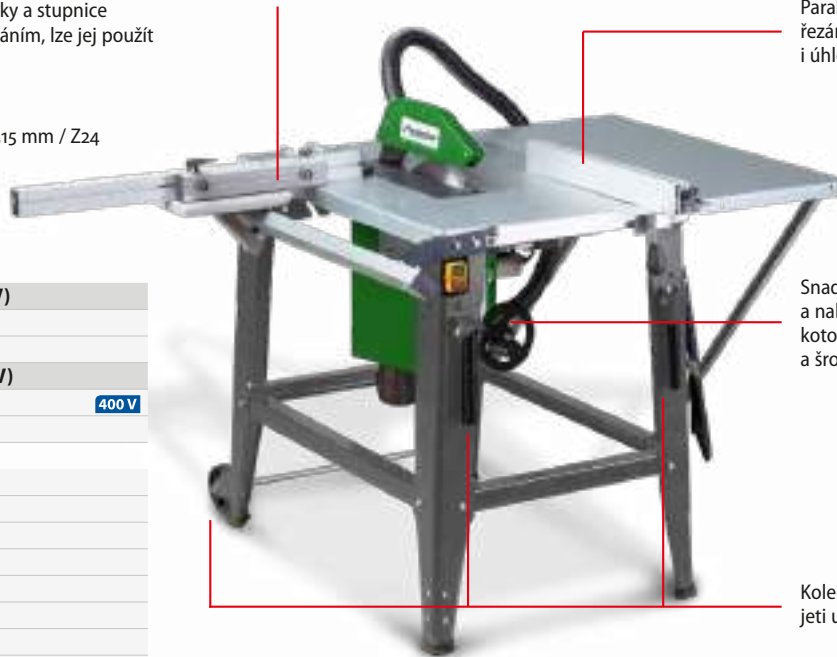

Typ	TKS 316 E (230 V)
Objednací číslo	5902316
Cena bez DPH	9 990 Kč
Typ	TKS 316 E (400 V)
Objednací číslo	5902317 400 V
Cena bez DPH	9 990 Kč

Průměr pil. kotouče	315 mm
Max. prořez 90° / 45°	83 / 60 mm
Max. šířka řezu s dorazem	290 mm
Naklonění pil. kotouče	0 – 45°
Rozměry stolu	800 × 550 mm
Výška stolu	850 mm
Otáčky	2 800 ot/min
Příkon motoru	2 kW (230 V) nebo 2,8 kW (400 V)
Rozměry (d × š × v)	1 600 × 600 × 1 050 mm
Hmotnost	53 kg

Rozsah dodávky

Posuvný suport s úhlovým dorazem, Prodloužení stolu, pilový kotouč z tvrdokovu Ø 315 × 3,6 × Ø 30 mm / Z24, ochranný kryt pilového kotouče s odsávacím nátrubkem Ø 100 mm



Volitelné příslušenství	Obj. číslo	Cena bez DPH
Pil. kotouč Ø 315 mm, 28 zubů	5263128	1 849 Kč

Stavební kotoučová pila Holzstar® TKS 316 Pro

Univerzální pila pro domácí dílnu nebo na stavbu.

Zkonstruovaná k snadnému přemísťování.

- ▶ Velký, pozinkovaný ocelový stůl
- ▶ Prodloužení stolu lze namontovat i jako rozšíření vpravo od stolu
- ▶ Přesné naklonění pilového kotouče pomocí ručního kola a stupnice
- ▶ Nastavení výšky pilového kotouče pomocí ručního kola
- ▶ Stabilní dvojité zavěšení pilového agregátu umožňuje přesné řezy
- ▶ Podélný doraz usnadňuje ořezávání desek i řezy pod úhlem
- ▶ Kolečka a výklopné rukojeti usnadňují přepravu
- ▶ Sklopné nohy umožňují rychlé složení a úsporu místa při skladování



TKS 316 Pro (400 V)
Vyobrazený hliníkový profil není součástí dodávky



Typ	TKS 316 Pro (230 V)
Objednací číslo	5902321
Cena bez DPH	15 990 Kč
Typ	TKS 316 Pro (400 V)
Objednací číslo	5902323 400 V
Cena bez DPH	16 490 Kč

Technická data

Průměr pilového kotouče	max. 315 mm
Max. prořez 90° / 45°	90 / 50 mm
Rozměry / výška stolu	800 × 550 / 850 mm
Otáčky	2 800 ot/min
Příkon motoru	2 200 W (230 V) / 2 800 W (400 V)
Rozměry (d × š × v)	1 350 × 1 250 × 1 000 mm
Hmotnost	60 kg

Rozsah dodávky

Posuvný suport, Prodloužení/rozšíření stolu 800 × 550 mm, rovnoběžný doraz, Ochranný kryt pilového kotouče s odsávacím nátrubkem 100 mm, Pilový kotouč z tvrdokovu Ø 315 mm, 36 zubů

Volitelné příslušenství	Obj. číslo	Cena bez DPH
Pil. kotouč Ø 315 mm, 28 zubů	5263128	1 849 Kč
Přídavné rozšíření stolu (800 × 550 mm)	5913251	1 349 Kč

Kotoučová pila Holzstar® TKS 200 pro domácí dílnu. Kotoučové pily Holzstar® TKS 254 E / TKS 254 Pro Univerzální pily pro dílenské použití.

- ▶ Velký ocelový pozinkovaný pracovní stůl
- ▶ Pilový kotouč sklopný vlevo 0° až -45° (TKS 200 / TKS 254 E)
- ▶ Pilový kotouč sklopný vpravo 0° až +45° (TKS 254 PRO)
- ▶ Velký centrální odsávací nátrubek Ø 100 mm
- ▶ Nastavení výšky pilového kotouče se provádí ručním kolem na straně obsluhy
- ▶ Stabilní zavěšení agregátu pily na přední a zadní straně umožňuje přesné řezy
- ▶ Výkonný motor s ochranným jističem proti přetížení
- ▶ Ochranný kryt pilového kotouče s odsávacím nátrubkem
- ▶ Standardně včetně prodloužení stolu
- ▶ TKS 200 se šuplíkem na nářadí



Volitelné příslušenství	Obj. číslo	Cena bez DPH
Pil. kotouč Ø 200 × 30 × 2,8 mm, 18 z	5912020	499 Kč
Pil. kotouč Ø 254 × 30 × 3 mm, 40 z	5912026	649 Kč
Úhlový doraz pro TKS 254 E	0590202073	449 Kč

Typ	TKS 200	TKS 254 E	TKS 254 PRO
Objednávací číslo	5902020	5902026	5902028
Cena bez DPH	21 490 Kč	25 990 Kč	33 990 Kč

Max. Ø pilového kotouče	200 mm	254 mm	254 mm
Řezná šířka s podélným dorazem	705 mm	680 mm	610 mm
Max. šířka řezu (vlevo od kotouče)	635 mm	650 mm	550 mm
Max. prořez 90°/45°	60/48 mm	80/58 mm	80/54 mm
Naklonění pilového kotouče	0° – 45°	0° – 45°	0° – 45°
Rozměry stolu	530 × 400 mm	635 × 420 mm	720 × 480 mm
Výška stolu	870 mm	850 mm	835 mm
Otáčky pilového kotouče	4 750 ot/min	4 000 ot/min	4 000 ot/min
Příkon motoru	1,1 kW / 230 V	2,1 kW / 400 V	2,1 kW / 400 V
Průměr odsávacího nátrubku	100 / 30 mm	100 / 30 mm	100 mm / 30 mm
Rozměry (d × š × v) v mm	1 430 × 1 000 × 1 030	1 430 × 1 000 × 1 030	1 430 × 1 000 × 1 030
Hmotnost	80 kg	105 kg	131 kg
Rozsah dodávky	<ul style="list-style-type: none"> ▶ Posuvný stůl ▶ Podélný doraz ▶ Úhlový doraz ▶ Pilový kotouč 18 z 	<ul style="list-style-type: none"> ▶ Posuvný stůl ▶ Podélný doraz ▶ Pilový kotouč 24 z 	<ul style="list-style-type: none"> ▶ Posuvný stůl ▶ Prodloužení stolu ▶ Podélný doraz ▶ Pilový kotouč 24 z



TKS 200



TKS 254 E



TKS 254 PRO

**PŘIJEĎTE NÁS NAVŠTÍVIT DO OLOMOUCE –
MÁME STROJE NA PLOŠE VÍCE NEŽ 1000 m²**



Formátovací pila FKS 255-1300 (400 V)

Robustní a precizní provedení pily s posuvným suportem.

- ▶ Masivní pracovní stůl z šedé litiny pro přesné řezání bez vibrací
- ▶ Pilový kotouč je výškově nastavitelný a sklopný v rozsahu 0° až +45°
- ▶ Teleskopický doraz 1 100 – 1 900 mm, otočný o ±45°
- ▶ Hliníkový podélný doraz s tyčovým vedením a jemným nastavením
- ▶ Rozšíření a prodloužení stolu je součástí dodávky
- ▶ Centrální odsávací nátrubek Ø 100 mm
- ▶ Ochranný kryt kotouče s odsávacím nátrubkem Ø 30 mm



Rozsah dodávky

- ▶ Posuvný suport s ramenem
- ▶ Rozšíření a prodloužení stolu
- ▶ Sámovací patka
- ▶ Podélný doraz s jemným nastavením
- ▶ Teleskopický doraz 1 100 – 1 900 mm

Technická data	FKS 255-1300
Obj. číslo	5902036 400 V
Cena bez DPH	45 990 Kč

Max. Ø pilového kotouče	254 mm
Délka ramene	1 250 mm
Řezná šířka s podélným dorazem	610 mm
Šířka řezu vlevo od pilového kotouče	845 mm
Max. prořez 90°/45°	80/54 mm
Naklonění pilového kotouče	0° – 45°
Rozměry stolu	790 × 350 mm
Výška stolu	835 mm
Otáčky pilového kotouče	4 000 ot/min
Příkon motoru	2 kW / 400 V
Průměr odsávacího nátrubku	100 mm / 30 mm
Rozměry (d × š × v)	1 320 × 1 750 × 1 120 mm
Hmotnost	155 kg



▶ Úhlový doraz -45° až +45°

Volitelné příslušenství	Obj. číslo	Cena bez DPH
Pilový kotouč Ø 254 × 30 × 3 mm, 40 zubů	5912026	649 Kč

Formátovací pila FKS 315-1500 E

Robustní a precizní pila s posuvným suportem.

- ▶ Litinový stůl minimalizuje chvění
- ▶ Nastavitelný doraz pro řezání pod úhlem v rozsahu od -45° po +45°
- ▶ Pilový kotouč lze ručním kolem výškově nastavit a naklopit v rozsahu 0 – 45°
- ▶ Centrální odsávací nátrubek o Ø 100 mm a nátrubek o Ø 38 mm na krytu kotouče
- ▶ Velký hliníkový paralelní doraz na tyčovém vedení s jemným nastavením



Typ	FKS 315-1500 E
Objednávací číslo	5900315 400 V
Cena bez DPH	61 990 Kč

Max. Ø pilového kotouče	315 mm
Max. prořez 45° / 90°	75 / 100 mm
Naklonění pil. kotouče	0 – 45°
Rozměry stolu	680 × 580 mm
Prodloužení stolu	350 × 500 mm
Otáčky	4 250 ot/min
Příkon motoru	3 kW / 400 V
Ø odsávacích nátrubků	38 mm / 100 mm
Celkové rozměry (d × š × v)	3480 × 2430 × 1270 mm
Hmotnost	260 kg
Rozsah dodávky:	Posuvný suport s ramenem, přítlačná sámovací patka, paralelní doraz na tyčovém vedení s jemným nastavením, ochranný kryt pilového kotouče s odsávací hadicí

Volitelné příslušenství	Obj. číslo	Cena bez DPH
Pil. kotouč Ø 315 mm, 28 zubů	5263128	1 849 Kč
Pil. kotouč Ø 315 mm, 48 zubů	5263148	2 090 Kč
Pil. kotouč Ø 315 mm, 60 zubů	5263160	2 390 Kč

Formátovací pila FKS 315-2000 E

Robustní a precizní pila s posuvným suportem a předřezem.

- ▶ Předřez je součástí standardního vybavení
- ▶ Teleskopický nastavitelný doraz pro řezání pod úhlem v rozsahu od -45° po +45°
- ▶ Robustní a přesné provedení s posuvným suportem
- ▶ Litinový stůl minimalizuje chvění
- ▶ Pilový kotouč lze ručním kolem výškově nastavit a naklopit v rozsahu 0° – 45°
- ▶ Stabilní pilový agregát zajišťuje přesnost práce bez vibrací
- ▶ Výklopný stůl s kolečky a teleskopickým ramenem pro maximální stabilitu
- ▶ Velký hliníkový paralelní doraz na tyčovém vedení s jemným nastavením
- ▶ Úhlový doraz a přítlačný držák lze posouvat po celé délce řezu
- ▶ Výkonný hnací motor zajišťuje stálé otáčky i při prořezu 100 mm
- ▶ Standardně dodávané rozšíření stolu umožňuje šířku řezu až 1 220 mm

Typ	FKS 315-2000 E
Objednací číslo	5900317 400 V
Cena bez DPH	74 990 Kč

Max. Ø pilového kotouče	315 mm
Max. předřez	90 mm
Max. prořez 45° / 90°	100 / 80 mm
Naklonění pil. kotouče	0 – 45°
Rozměry stolu	680 × 580 mm
Prodloužení stolu	310 × 500 mm
Otáčky	4 000 ot/min
Otáčky předřezu	5 800 ot/min
Příkon motoru	4 kW / 400 V
Ø odsávacích nátrubků	38 mm / 100 mm
Celkové rozměry (d × š × v)	4 330 × 4 155 × 1 150 mm
Hmotnost	260 kg
Rozsah dodávky:	Posuvný suport s ramenem, váleček na ramenu, paralelní doraz na tyčovém vedení s jemným nastavením, prodloužení stolu, rozšíření stolu, doraz, přítlačná sámovací patka, excentrický upínač, předřez, ochranný kryt pilového kotouče s odsávací hadicí



Volitelné příslušenství	Obj. číslo	Cena bez DPH
Předřezový kotouč 90 × 20 × 3 mm pro FKS 315-2000 E	5910090	699 Kč
Pilový kotouč ø 315 mm, 28 zubů	5263128	1 849 Kč
Pilový kotouč ø 315 mm, 48 zubů	5263148	2 090 Kč
Pilový kotouč ø 315 mm, 60 zubů	5263160	2 390 Kč

Lupenková pila Holzstar® DKS 504 Vario

Ideální pro jemnou mechanickou práci, výrobu hraček, modeláře, atd.

- ▶ **Včetně univerzální ruční brusky s univerzálním použitím, např. broušení, řezání, vrtání, leštění (viz nástavce jako volitelné příslušenství)**
- ▶ Vhodná pro zpracování měkkého dřeva, plastu a podobných materiálů
- ▶ Pevná litinová konstrukce napomáhá klidnému chodu
- ▶ Kompaktní rozměry umožňují použití pily na každém pracovišti
- ▶ Vestavěná koncovka pro odsávací zařízení

- ▶ Plynulá regulace rychlosti kmitání pilového plátku
- ▶ Naklápění stolu v rozsahu 0° až +45°
- ▶ Pracovní lampa pro osvětlení pracovního prostoru
- ▶ Vestavěná univerzální ruční bruska

Typ	DKS 504 Vario
Objednací číslo	5902504
Cena bez DPH	3 890 Kč

Technická data	
Max. výška materiálu 90°	52 mm
Max. výška materiálu 45°	20 mm
Vyložení	405 mm
Délka pilového listu	133 mm
Počet kmitů	550 – 1 600 kmitů/min
Velikost stolu	414 × 254 mm
Naklonění prac. stolu	0° – 45°
Příkon motoru	90 W / 230 V
Rozměry (d × š × v)	630 × 320 × 380 mm
Ø odsávací koncovky	35 mm
Hmotnost	12 kg
Rozsah dodávky	▶ Pilový plátek 133 × 3 × 0,3 mm, 15 Z ▶ Pilový plátek 133 × 3 × 0,3 mm, 18 Z ▶ Univerzální bruska (bez nástavců)



▶ Sada nástrojů pro ruční brusku

Pilové plátky	Zubů/cm	Balení	Obj. číslo	Cena bez DPH
1 Na dřevo, plast, sádku 135 × 3 × 0,25 mm	10	6 ks	5911628	179 Kč
2 Na dřevo 135 × 6 × 0,4 mm	6	6 ks	5911660	179 Kč
3 Na kov 135 × 6 × 0,4 mm	12	6 ks	5911661	179 Kč
Sada nástrojů (103 ks) v dřevěném kufříku	-	-	5912504	449 Kč

Vertikální panelové pily VPS

Plně vybavené a přesné. Verze ED s digitálním odměřováním.

- ▶ Snadné a ergonomické ovládání
- ▶ Předřez pro čistý řez bez trhání
- ▶ Střední podpěra obrobku po celé délce stroje
- ▶ Modulární samonosný svařovaný rám stroje
- ▶ Pilový agregát s řetězovým vedením a dvěma ovládacími páky
- ▶ Velký otvor pro výměnu kotouče

VR ED

- ▶ Automatické vyvážení lamelového rámu
- ▶ Dva dorazy s digitálním odměřováním



- ▶ Digitální odměřování pro délkové nastavení vertikálního řezu



- ▶ Snadné a rychlé řezání i menších obrobků
- ▶ Spodní podpěra desky s pravítkem

Typ	VPS 2241 VR	VPS 2241 VR ED	VPS 2251 VR ED
Objednávací číslo	5600241	5600242	5600252
Cena bez DPH	379 990 Kč	449 990 Kč	499 990 Kč

Průměr pilového kotouče	250 mm	250 mm
Průměr předřezového kotouče	80 mm	80 mm
Otáčky pilového kotouče	4 800 ot/min	4 800 ot/min
Otáčky předřezového kotouče	8 500 ot/min	8 500 ot/min
Dorazy	2	2
Výška řezu	2 200 mm	2 200 mm
Délka řezu	4 100 mm	5 100 mm
Hloubka řezu	60 mm	60 mm

Výkon motoru	3 kW	3 kW
Elektrické připojení	400 V	400 V

Průměr odsávacího nátrubku	100 mm	100 mm
Požadovaný výkon odsávání	1 000 m ³ /h	1 000 m ³ /h
Proudění vzduchu	20 m/s	20 m/s

Rozměry (d x š x v) v mm	5 300 × 1 800 × 3 000	6 300 × 1 800 × 3 000
Max. výška	3 100 mm	3 100 mm
Hmotnost	600 kg	800 kg

Vybavení	VPS 2241 VR	VPS 2241 VR ED	VPS 2251 VR ED
Spodní podpěra materiálu	Dřevo	Kovové válečky	Kovové válečky
Vyvážení lamelového rámu	Ruční	Automaticky	Automaticky
Vertikální měření	Pravítko	Digitální	Digitální
Horizontální měření	Pravítko	Digitální	Digitální
Polohování desky	Mechanické zvedání	Bez zvedání	Pohyblivé válečky

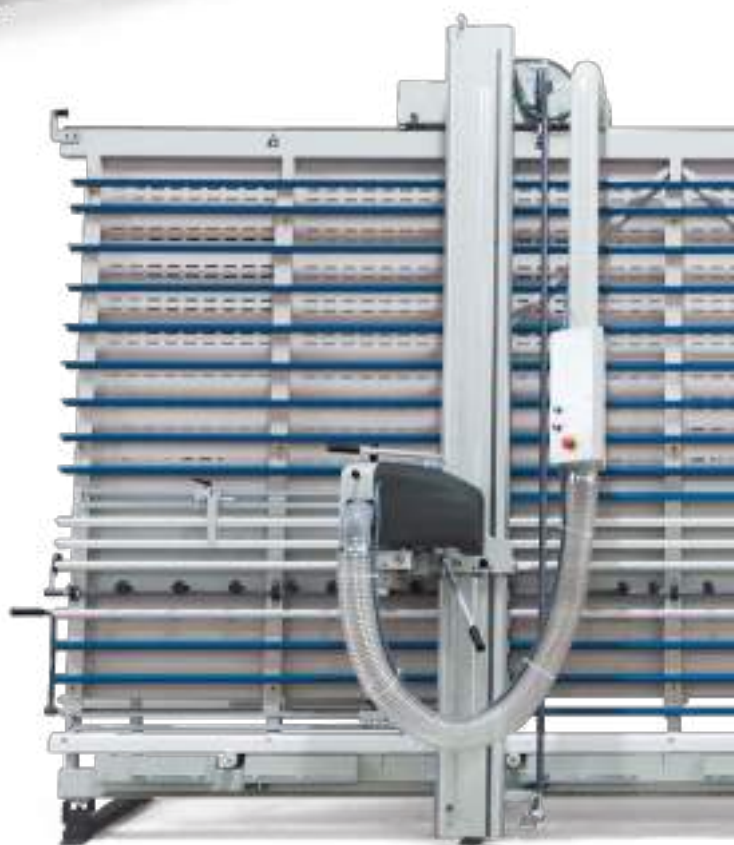

Rozsah dodávky:

- ▶ HM pilový kotouč Ø 250 × 30 × 3,2 mm, 80 zubů
- ▶ Předřezový kotouč Ø 80 × 2,8 – 3,6 mm, 20 zubů

Spodní frézka TF 170 E

Frézka s hliníkovým posuvným suportem.

- Posuvný suport s lehkým chodem pro přesné vedení obrobku
- Doraz s jemně nastavitelnými hliníkovými zarážkami
- Rychlá a snadná změna otáček pomocí řemenů
- Velký pracovní stůl z šedé litiny
- Přítlačný držák pro přesné vedení obrobku
- Frézovací vřeteno s upínací kleštinou 12 mm

Typ	TF 170 E
Objednací číslo	5901918 400 V
Cena bez DPH	25 990 Kč

Rozměry posuvného suportu	218 × 1 000 mm
Rozměry stolu	600 × 400 mm
Výška stolu	850 mm
Použitelná délka vřetene	80 mm
Zdvih vřetene	105 mm
Max. Ø nástroje	160 mm
Ø vřetene	30 mm
Otáčky vřetene	1 400 / 4 000 / 6 000 / 9 000 ot/min
Příkon motoru	1,5 kW / 400 V
Průměr nátrubku odsávání	100 mm
Pracovní výška	870 mm
Rozměry (d × š × v) v mm	1 000 × 950 × 1 170
Hmotnost	96 kg



► Frézovací vřeteno s pracovní délkou 80 mm a průměrem 30 mm



► Plynule nastavitelný úhlový doraz

Spodní frézka TF 200 SE

S hliníkovým posuvným suportem a naklopným vřetenem.

- Přesné vedení obrobku pomocí posuvného suportu
- Masivní litinový stůl poskytuje velkou pracovní plochu a minimalizuje chvění
- Velký frézovací agregát z šedé litiny lze naklopit v rozsahu +5° až -45°
- Právý nebo levý chod vřetene
- Přítlačný držák pro přesné vedení obrobku



Přítlačný držák pro přesné vedení obrobku

Typ	TF 200 SE
Objednací číslo	5902000 400 V
Cena bez DPH	74 990 Kč

Použitelná délka vřetene	100 mm
Průměr vřetene	30 mm
Naklonění vřetene	+5° až -45°
Max. průměr nástroje	180 mm
Rozměry posuvného suportu	1 000 × 240 mm
Ø odsávacího nátrubku	100 mm
Otáčky	1 800 / 3 000 / 6 000 / 9 000 ot/min
Příkon motoru	2,8 kW / 400 V
Hmotnost	218 kg
Pracovní výška	900 mm
Rozsah dodávky:	Úhlový doraz Přítlačný držák Ochranný kryt vřetene



► Dozadu naklopné frézovací vřeteno pro optimální použití podávacího zařízení, maximální bezpečnost a přesné výsledky frézování



► Frézovací doraz s jemně nastavitelnými hliníkovými dorazy



► Snadná a rychlá změna otáček pomocí sady klínových řemenů

Volitelné příslušenství	Obj. číslo	Cena bez DPH
Výložník	5912000	9 990 Kč

Pokosové pily KGZ s posuvnou hlavou

Mobilní a univerzálně použitelné pily na dřevo.

- ▶ S odlehčením při rozběhu (pouze KGZ 305 E)
- ▶ Základová deska a otočný talíř ze slitiny hliníku dělají z této pily kompaktní, robustní a snadno přemístitelný stroj
- ▶ **Laserový ukazatel k vyznačení linie řezu**
- ▶ Plynulé dvojitě nastavení úkosu
- ▶ Nastavitelné dorazové kolejničky a boční vyťahovací dorazy pro delší obrobky
- ▶ Dvojitě nastavitelné omezení hloubky řezu s jednoduše přepínatelným dorazem
- ▶ Posuvná hlava umožňuje rozšířený řezný rozsah
- ▶ Svěrák a upínací zařízení pro jisté upnutí obrobku
- ▶ S odsávacím nátrubkem pro vak na prach nebo připojení odsávacího zařízení



KGZ 210 E



KGZ 255 E



KGZ 305 E



▶ Dvojitě nastavitelný doraz hloubky řezu



▶ Boční výsuvné dorazy



▶ Laserový ukazatel k vyznačení linie řezu

Rozsah dodávky

- ▶ Svěrák
- ▶ Upínací zařízení
- ▶ Vak na prach
- ▶ Pílový kotouč

Typ	KGZ 210 E	KGZ 255 E	KGZ 305 E
Objednávací číslo	5702210	5702255	5702305
Cena bez DPH	4 490 Kč	6 990 Kč	8 490 Kč
Technická data			
Příkon motoru	1 500 W / 230 V	1 800 W / 230 V	2 000 W / 230 V
Otáčky pilového kotouče	4 500 ot/min	5 000 ot/min	4 500 ot/min
Průměr pilového kotouče	210 mm	255 mm	305 mm
Řezný rozsah při naklopení/úkosu (výška × šířka)			
0°/0°	70 × 220 mm	90 × 315 mm	100 × 340 mm
45°/0° vlevo	70 × 155 mm	90 × 215 mm	40 × 340 mm
45°/0° vpravo	35 × 220 mm	40 × 315 mm	40 × 340 mm
0°/45° vlevo	70 × 155 mm	90 × 215 mm	100 × 240 mm
45°/45° vlevo	35 × 155 mm	40 × 215 mm	40 × 240 mm
45°/45° vpravo	35 × 155 mm	40 × 215 mm	40 × 240 mm
Hmotnost	10,5 kg	17 kg	23 kg
Rozměry stroje (d × š × v)	650 × 450 × 430 mm	900 × 550 × 430 mm	835 × 570 × 790 mm

Oboustranné naklápění



Digitální úhломěr WM 90-4	5910094	649 Kč
<ul style="list-style-type: none"> ▶ Magnet pro uchycení ▶ Provoz na baterii 1 × 1,5 V AAA ▶ Rozsah měření 0 – 90° ▶ Přesnost měření 0,1° ▶ Rozlišení 0,1° ▶ Rozměry 60 × 60 × 25 mm ▶ Hmotnost 82 g 		



Volitelné příslušenství	Obj. číslo	Cena bez DPH
Pílový kotouč 210 × 2,6 × 30, Z24	5267021	499 Kč
Pílový kotouč 255 × 3,0 × 30, Z24	5267025	599 Kč
Pílový kotouč 305 × 3,2 × 30, Z48	5267030	799 Kč
Pílový kotouč 305 × 3,2 × 30, Z60 WZ neg 5° na dřevo	5260306	3 290 Kč
Pílový kotouč 305 × 3,2 × 30, Z72 WZ neg 5° na neželezné kovy a plasty	5260305	3 990 Kč

Protahovačka Holzstar® DH 330

Malá, lehká a kompaktní konstrukce – ideální pro mobilní použití.

- ▶ Robustní svařovaná ocelová konstrukce se stabilní litinovou stolní deskou
- ▶ Určená ke zpracování masivního dřeva
- ▶ Výkonný motor s tepelnou ochranou a ochranou proti opětovnému spuštění
- ▶ Pogumovaný vstupní a výstupní válec
- ▶ Snadné nastavení výšky pomocí ruční kliky a přehledné stupnice
- ▶ Výsuvný vstupní a výstupní stůl s válečkem pro dlouhé obrobky
- ▶ S držákem síťového kabelu pod stolem
- ▶ Vestavěná odsávací koncovka Ø 52,5 mm, redukce na Ø 64,5 a 101 mm součástí dodávky
- ▶ Čtyři otvory v základně pro upevnění na pracovní stůl



DH 330



ADH 200 AS



ADH 260



ADH 250



ADH 305



Hoblovací nože pro ADH 200



Hoblovací nože pro ADH 250



Hoblovací nože pro ADH 260

Hoblovky s protahem Holzstar® ADH 200 AS, ADH 250, ADH 260, ADH 305

Hoblovky s protahem pro domácí a malé dílny.

- ▶ Hoblovky s protahem ADH 200 a ADH 250 jsou ideální pro mobilní použití díky malé a kompaktní konstrukci, ADH 260 s podstavcem a s kolečky pro snadný přesun
- ▶ Hliníkový doraz hoblovky, naklápěcí o – 45°
- ▶ Masivní hoblovací stůl z žebrovaného odlitku z AL slitiny
- ▶ Automatický posuv
- ▶ Nožová hřídel se dvěma HSS hoblovacími noži
- ▶ Koncovka pro připojení odsávání
- ▶ **ADH 200 AS s vestavěným odsáváním**

Příslušenství pro hoblovky ADH

Pytel na třísky pro ADH 200	5915201	269 Kč
Nože pro DH 330 (2 ks)	5915330	799 Kč
Nože pro ADH 200 (2 ks)	5915200	429 Kč
Nože pro ADH 250 (2 ks)	5915250	479 Kč
Nože pro ADH 260 (2 ks)	5913260	1 299 Kč
Nože pro ADH 305 (2 ks)	5915300	799 Kč
Seřizovací měrka na hoblovací nože ADH 200/250/305	05905200KG	599 Kč

Typ	DH 330	ADH 200 AS	ADH 250	ADH 305	ADH 260
Objednací číslo	5904330	5905200	5905250	5905305	5903260
Cena bez DPH	11 990 Kč	9 490 Kč	13 990 Kč	16 990 Kč	29 990 Kč
Rozměry stolu hoblovky	–	737 × 210 mm	1050 × 260 mm	1 075 × 310 mm	1 030 × 280 mm
Rozměry stolu protahu	235 × 330 mm	255 × 204 mm	450 × 254 mm	500 × 305 mm	260 × 400 mm
Max. pracovní šířka	330 mm	204 mm	254 mm	305 mm	260 mm
Max. úběr třísky	2,8 mm	2 mm	2 mm	2 mm	3 mm
Průměr hoblovacího válce	50 mm	50 mm	50 mm	50 mm	63 mm
Počet hoblovacích nožů	2	2	2	2	2
Min. / Max. průchod protahu	6 / 152 mm	5 / 120 mm	6 / 160 mm	6 / 160 mm	4 / 160 mm
Průměr odsávacího nátrubku	52,5 / 64,5 / 101 mm	58 mm	80 mm	100 mm	100 mm
Otáčky válce	8 500 ot/min	8 500 ot/min	8 500 ot/min	9 500 ot/min	6 500 ot/min
Příkon motoru	1 500 W / 230 V	1 500 W / 230 V	1 500 W / 230 V	1 800 W / 230 V	2 000 W / 230 V
Rozměry v mm (d × š × v)	640 × 585 × 490 mm	800 × 470 × 465 mm	1 150 × 550 × 570 mm	1 135 × 600 × 570 mm	1 100 × 600 × 1 000 mm
Hmotnost	33 kg	29 kg	40 kg	42 kg	66 kg

Hoblovky s protahem Holzstar® ADH 26 C / 31 C / 41 C

Ideální stroje pro náročné kutily.

- ▶ Vhodné pro přesné srovnávání prken, masivního dřeva a lišt
- ▶ Snadné a přesné nastavení úběru třísky pro přesné protahování
- ▶ Automatický posuv obrobku
- ▶ Ozubený ocelový vřetový válec
- ▶ Pogumovaný vyťahovací válec chrání povrch obrobku
- ▶ Snadno nastavitelný hliníkový doraz pro srovnávání, lze jej naklopit v rozsahu 90° až +45°
- ▶ Velký pracovní stůl srovnávačky z žebrovaného hliníkového odlitku
- ▶ Velký protahovací stůl z šedé litiny s broušeným povrchem
- ▶ Vestavěný, výklopný odsávací nátrubek

- ▶ Snadné vyklopení srovnávacího stolu – pružiny usnadňují vyklopení srovnávacího stolu
- ▶ přestavení stroje na protahování zabere jen několik sekund



ADH 26 C



ADH 41 C



ADH 31 C



- ▶ Vestavěný odsávací nátrubek umožňuje volný pohled při srovnávání i protahování



- ▶ Nastavení protahovacího stolu pomocí ručního kola, stupnice a měřítka



- ▶ Nastavení úběru třísky pomocí páky

- ▶ Výškové přestavení stolu pomocí ručního kola

Technická data	ADH 26 C	ADH 31 C	ADH 41 C
Objednávací číslo	5904027	5904032	5904041
Cena bez DPH	36 990 Kč	54 990 Kč	74 990 Kč
Šířka hoblování max.	258 mm	308 mm	408 mm
Rozměry srovnávacího stolu	1 120 × 275 mm	1 295 × 325 mm	1 640 × 425 mm
Rozměry protahovacího stolu	545 × 258 mm	545 × 308 mm	600 × 408 mm
Pracovní výška	830 mm	850 mm	850 mm
Min./max. tloušťka obrobku	5 – 225 mm	5 – 225 mm	5 – 225 mm
Max. úběr třísky	3 mm	3 mm	3 mm
Ø hoblovacího válce	70 mm	70 mm	70 mm
Počet hoblovacích nožů	3	3	3
Otáčky válce	5 200 ot/min	5 200 ot/min	5 200 ot/min
Rychlost posuvu	5,5 m/min	7 m/min	7 m/min
Příkon motoru	1,7 kW / 400 V	2,2 kW / 400 V	3 kW / 400 V
Ø odsávacího nátrubku	100 mm	100 mm	100 mm
Rozměry stroje v mm	1 120 × 630 × 960	1 300 × 720 × 1 010	1 620 × 1 010 × 920
Hmotnost	170 kg	210 kg	260 kg

Příslušenství pro ADH C	Obj. číslo	Cena bez DPH
Nože pro ADH 26 C (3 ks)	5914026	999 Kč
Nože pro ADH 31 C (3 ks)	5914031	1 199 Kč
Nože pro ADH 41 C (3 ks)	5914041	1 499 Kč

Seřizovací měrka pro ADH C	5914025	199 Kč
----------------------------	---------	--------



Pásové pily na dřevo Holzstar® HBS 231-1, HBS 261-2 a HBS 361-2

Kvalitní pily pro náročného modeláře a domácí dílnu.

- ▶ Tuhá konstrukce
- ▶ **Hliníkový podélný doraz s rychloupínáním i úhlový doraz jsou součástí dodávky**
- ▶ Kvalitní a hladké řezy ve dřevě, plastu a neželezných kovech
- ▶ Dvě rychlosti pilového pásu (HBS 261-2 a 361-2)
- ▶ Stůl ze slitiny hliníku plynule sklopný o – 45°
- ▶ Přesné horní i spodní tříkladkové vedení pásu
- ▶ Setrvačníky ze slitiny hliníku se speciální vložkou
- ▶ **Podstavec je součástí dodávky** (kromě HBS 231-1)

Typ	HBS 231-1	HBS 261-2	HBS 361-2
Objednávací číslo	5902423	5902426	5902436
Cena bez DPH	6 990 Kč	9 990 Kč	19 990 Kč

Rozměry prac. stolu	300 × 300 mm	360 × 320 mm	545 × 515 mm
Max. řezná šířka*	125* / 228 mm**	145* / 245 mm**	255* / 340 mm**
Max. řezná výška	90 mm	152 mm	225 mm
Rychlost pilového pásu	635 m/min	400 / 800 m/min	370 / 800 m/min
Délka pilového pásu	1 575 mm	1 826 mm	2 562 mm
Příkon motoru	300 W / 230 V	375 W / 230 V	1 100 W / 230 V
Ø odsávacího nátrubku	53 mm	100 mm	100 mm
Rozměry v mm	490 × 420 × 835	680 × 520 × 1 435	800 × 690 × 1 715
Hmotnost	20 kg	34 kg	76 kg

* S dorazem ** Bez dorazu



Pásové pily na dřevo Holzstar® HBS 400 a HBS 473

Profesionální pásové pily s uzavřeným podstavcem.

- ▶ Tuhá svařovaná konstrukce
- ▶ Snadná a rychlá výměna pilového pásu pomocí rychloupínací páky s výstředníkem, bez změny základního nastavení
- ▶ Vysoká stabilita i přes malou ložnou plochu
- ▶ Přesné řezání dřeva, plastu i neželezných kovů
- ▶ Masivní stůl pily z šedé litiny s přesně broušeným povrchem
- ▶ Dvourychlostní provedení 460/980 m/min
- ▶ Kvalitní stůl z šedé litiny je připevněn na kyvném uložení
- ▶ Sklon stolu pily lze nastavit v rozsahu 0° až 45°
- ▶ Snadno nastavitelný hliníkový příložník s rychloupínáním a lupou
- ▶ Pevné vedení pilového pásu pro pásy šířky 6 – 25 mm
- ▶ **HBS 400:** Včetně snadno nastavitelného hliníkového příložníku s rychloupínáním
- ▶ **HBS 473:** Včetně hliníkového příložníku s excentrickým rychloupínáním a pravítkem

Typ	HBS 400	HBS 473	400 V
Objednávací číslo	5900410	5900473	
Cena bez DPH	39 990 Kč	41 990 Kč	

Rozměry prac. stolu	530 × 480 mm	535 × 485 mm
Řezná rychlost	460 / 980 m/min	460 / 980 m/min
Max. řezná výška	305 mm	285 mm
Max. řezná šířka	416 mm	465 mm
Úhel naklopení stolu	0° – +45°	0° – +45°
Délka pilového pásu	3 375 mm	3 455 mm
Příkon motoru	1 500 W / 230 V	1 500 W / 400 V
Rozměry (d × š × v)	765 × 520 × 1 750 mm	800 × 490 × 2 000 mm
Hmotnost	135 kg	146 kg



Volitelné příslušenství	Obj. číslo	Cena bez DPH
Úhlový doraz pro HBS 400	5914251	599 Kč
Úhlový doraz pro HBS 473	5910814	699 Kč

Pilové pásy pro HBS 261-2	Objednávací číslo	Cena bez DPH							
1 825 × 6 mm, 6 z/''	PP1825060006DRE	399 Kč	3375 × 10 mm, 10 z/''	PP3375100010DRE	679 Kč	3 455 × 16 mm, 6 z/''	PP3455160006DRE	729 Kč	
1 825 × 10 mm, 6 z/''	PP1825100006DRE	399 Kč	3375 × 16 mm, 6 z/''	PP3375160006DRE	679 Kč	3 455 × 20 mm, 6 z/''	PP3455200006DRE	749 Kč	
1 825 × 10 mm, 10 z/''	PP1825100010DRE	399 Kč	3375 × 25 mm, 6 z/''	PP3375250006DRE	729 Kč	3 455 × 25 mm, 6 z/''	PP3455250006DRE	799 Kč	
1 825 × 10 mm, 14 z/''	PP1825100014DRE	399 Kč	3375 × 25 mm, 10 z/''	PP3375250010DRE	729 Kč	Pilové pásy pro HBS 513 S			
Pilové pásy pro HBS 361-2 / 351			Pilové pásy pro HBS 431/433			4 100 × 10 mm, 4 z/''		5169110	599 Kč
2562 × 6 mm, 6 z/''	PP2562060006DRE	499 Kč	3345 × 10 mm, 6 z/''	PP3345100006DRE	679 Kč	4 100 × 16 mm, 4 z/''	5169116	599 Kč	
2562 × 10 mm, 6 z/''	PP2562100006DRE	499 Kč	3345 × 10 mm, 10 z/''	PP3345100010DRE	679 Kč	4 100 × 20 mm, 4 z/''	5169120	599 Kč	
2562 × 13 mm, 6 z/''	PP2562130006DRE	499 Kč	3345 × 13 mm, 6 z/''	PP3345130006DRE	679 Kč	Pilové pásy pro HBS 613 S			
2562 × 13 mm, 10 z/''	PP2562130010DRE	499 Kč	3345 × 13 mm, 10 z/''	PP3345130010DRE	679 Kč	4 590 × 10 mm, 4 z/''	5169210	629 Kč	
2562 × 13 mm, 14 z/''	PP2562130014DRE	499 Kč	3345 × 25 mm, 6 z/''	PP3345250006DRE	679 Kč	4 590 × 16 mm, 3 z/''	5169216	629 Kč	
Pilové pásy pro HBS 400			Pilové pásy pro HBS 471/HBS 473			4 590 × 20 mm, 3 z/''	5169220	629 Kč	
3375 × 6 mm, 10 z/''	PP3375060010DRE	679 Kč	3 455 × 6 mm, 6 z/''	PP3455060006DRE	729 Kč	Pilové pásy pro HBS 713 S			
			3 455 × 10 mm, 6 z/''	PP3455100006DRE	729 Kč	5 020 × 10 mm, 4 z/''	5169310	649 Kč	
						5 020 × 16 mm, 3 z/''	5169316	649 Kč	
						5 020 × 20 mm, 3 z/''	5169320	649 Kč	

Pásové pily na dřevo Holzkraft® HBS 351 / 433 / 533

Přesné pásové pily na dřevo pro řemeslníky.

- ▶ Stabilní konstrukce z ocelového plechu odolná vůči zkroucení zaručuje klidný a přesný chod
- ▶ Masivní stůl pily ze šedé litiny, přesně broušený a leštěný
- ▶ **Laserový ukazatel k vyznačení linie řezu**
- ▶ Dvourychlostí provedení
- ▶ Přesné 3-kladkové vedení pilového pásu nahoře i dole
- ▶ Hliníkový příložník



HBS 351



HBS 433



- ▶ Rychloupínací páka s výstředníkem. Při výměně pilového pásu nedojde ke změně nastavení jeho napnutí.
- ▶ Dvojitě kyvné uložení pracovního stolu. Sklon stolu od -10° do $+45^\circ$ se nastavuje ručním kolem pomocí ozubené tyče.

Profesionální pásové pily na dřevo a neželezné kovy

Holzcraft® HBS 513 S / 613 S / 713 S

Robustní a přesné pásové pily pro náročný provoz.

- ▶ Masivní provedení s vysokou hmotností zajišťuje klidný chod
- ▶ Přesně nastavitelný hliníkový podélný doraz
- ▶ Masivní litinový stůl sklopný $0^\circ - 45^\circ$, přesně broušený a leštěný
- ▶ Přesné nastavení výšky řezu pomocí ozubené tyče a stupnice



Rozsah dodávky:

- ▶ Úhlový doraz
- ▶ Pilový pás
- ▶ Posunovač obrobku

Typ	HBS 351	HBS 433	400 V	HBS 533	400 V	HBS 513 S	400 V	HBS 613 S	400 V	HBS 713 S	400 V
Objednací číslo	5153501	5154303		5155303		5150513		5150613		5150713	
Cena bez DPH	34 990 Kč	59 990 Kč		74 990 Kč		79 990 Kč		94 990 Kč		114 990 Kč	
Rozměry prac. stolu	495 × 356 mm	610 × 431 mm		680 × 530 mm		500 × 640 mm		500 × 640 mm		700 × 900 mm	
Řezná rychlost	650 / 400 m/min	900 / 450 m/min		850 / 430 m/min		1 320 m/min		1 560 m/min		1 560 m/min	
Max. řezná výška	200 mm	270 mm		270 mm		350 / 248 mm		430 / 304 mm		430 / 304 mm	
Max. řezná šířka											
– s pravítkem	321 mm	370 mm		474 mm		415 mm		495 mm		595 mm	
– bez pravítka	346 mm	410 mm		514 mm		500 mm		600 mm		700 mm	
Úhel naklopení stolu*	$-10^\circ - +45^\circ$	$-10^\circ - +45^\circ$		$-10^\circ - +45^\circ$		$0 - 45^\circ$		$0 - 45^\circ$		$0 - 45^\circ$	
Délka pilového pásu	2 562 mm	3 345 mm		3 865 mm		4 100 mm		4 590 mm		5 020 mm	
Příkon motoru	550 W / 230 V	1 500 W / 400 V		2 250 W / 400 V		3 500 W / 400 V		4 000 W / 400 V		4 000 W / 400 V	
Rozměry (d × š × v) mm	610 × 445 × 1 753	768 × 512 × 2 048		1 024 × 793 × 2 048		1 150 × 950 × 2 000		1 250 × 1 015 × 2 150		1 500 × 975 × 2 260	
Hmotnost	80 kg	130 kg		163 kg		280 kg		330 kg		400 kg	

* Z bezpečnostních důvodů je třeba od 20° použít podpěru.

Pásové pily Holzcraft® HBS AS

Přesné pásové pily na dřevo s velkým řezným výkonem a bohatým příslušenstvím.

- ▶ Těžké provedení s vysokou hmotností pro maximálně klidný chod
- ▶ Obzvláště tichý a přesný chod díky tuhé konstrukci stroje odolné proti zkroucení
- ▶ Litinové setrvačníky s gumovou vložkou a kartáčem na třísky
- ▶ Velký pracovní stůl z šedé litiny s broušeným a leštěným povrchem lze naklopit v rozsahu 0° až +20°
- ▶ Přesné 3-kladkové vedení pilového pásu nahoře i dole
- ▶ Masivní litinový paralelní doraz s kulatinovým vedením
- ▶ Ukazatel napnutí pilového pásu
- ▶ Přesné nastavení výšky řezu pomocí ozubené tyče s milimetrovou stupnicí
- ▶ Bezpečnostní spínač vypne stroj při otevření dvířek
- ▶ S brzdou motoru
- ▶ Nouzový vypínač



▶ Kývné uložení stolu s ozubenou tyčí (volitelné příslušenství)



▶ Přesné tříkladkové vedení pilového pásu s vodicími kladkami s jemným nastavením.



▶ Ukazatel napnutí pilového pásu pro různé šířky pásu.

Typ	HBS 540 AS	400 V	HBS 640 AS	400 V	HBS 740 AS	400 V	HBS 840 AS	400 V	HBS 940 AS	400 V
Objednací číslo	5152154		5152164		5152174		5152184		5152194	
Cena bez DPH	134 990 Kč		159 990 Kč		189 990 Kč		229 990 Kč		259 990 Kč	
Rozměry prac. stolu	720 × 520 mm		600 × 885 mm		710 × 1 000 mm		800 × 1160 mm		800 × 1 250 mm	
Pracovní výška	860 mm		840 mm		980 mm		1 020 mm		1 060 mm	
Řezná rychlost	1 650 m/min		1 630 m/min		1 540 m/min		1 630 m/min		1 550 m/min	
Max. řezná výška	350 mm		400 mm		450 mm		540 mm		560 mm	
Max. řezná šířka	520 mm		620 mm		720 mm		820 mm		910 mm	
Průměr setrvačníku	540 mm		640 mm		740 mm		840 mm		940 mm	
Úhel naklopení stolu	0° až +20°		0° až +20°		0° až +20°		0° až +20°		0° až +20°	
Délka pilového pásu	4 200 – 4 260 mm		4 730 – 4 800 mm		5 340 – 5 420 mm		6 000 – 6 110 mm		6 610 – 6 710 mm	
Koncovka odsávání	2 × 120 mm		2 × 120 mm		2 × 120 mm		2 × 140 mm		2 × 140 mm	
Příkon motoru	1,5 kW / 400 V		2,2 kW / 400 V		3 kW / 400 V		4 kW / 400 V		5,5 kW / 400 V	
Otáčky	950 ot/min		520 ot/min		810 ot/min		640 ot/min		610 ot/min	
Rozměry (d × š × v)	870 × 620 × 1970		1 050 × 720 × 2 180		1 180 × 820 × 2 430		1 410 × 920 × 2 650		1 550 × 920 × 2 900	
Hmotnost	240 kg		320 kg		510 kg		730 kg		860 kg	



▶ Malý a velký úhlový doraz (viz volitelné příslušenství)

Volitelné příslušenství	Objednací číslo	Cena bez DPH
4 780 × 25 × 0,6 mm, (3 z"/") pro HBS 640 AS	PP4780250003DRE	1 199 Kč
5 380 × 25 × 0,6 mm, (3 z"/") pro HBS 740 AS	PP5380250003DRE	1 399 Kč
6 080 × 27 × 0,7 mm, (3 z"/") pro HBS 840 AS	PP6080270003DRE	1 599 Kč
6 680 × 27 × 0,7 mm, (3 z"/") pro HBS 940 AS	PP6680270003DRE	1 699 Kč

- ▶ Stůl, motor a vypínač je třeba namontovat na místě ustavení
- ▶ Vzhledem k výšce stroje je nutná individuální přeprava.

Kompaktní soustruh na dřevo Holzstar® DB 450

Ideální pro hobby a domácí dílnu.

- ▶ Pět rychlostí otáček nastavitelných pomocí klínového řemene
- ▶ Litinový podstavec, koník i vřeteník
- ▶ Jednoduše nastavitelná opěrka soustružnického nože
- ▶ Vzdálenost hrotů 450 mm, 1 000 mm jako volitelné příslušenství



DB 450 ve standardním provedení.

Typ	DB 450
Objednací číslo	5920450
Cena bez DPH	6 490 Kč

Točný průměr max.	254 mm
Výška lože	127 mm
Točná délka	450 / 1 000* mm
Upnutí sklíčidla	M33 × 3,5
Kužel vřetene	MK2
Kužel koníku	MK2
Otáčky	680, 1000, 1400, 2000, 2800 ot/min
Počet rychlostí	5
Příkon motoru	370 W / 230 V
Rozměry (d × š × v)	820 × 300 × 430 mm
Hmotnost	35 kg

* S volitelným prodloužením lože, viz volitelné příslušenství.

DB 450 s prodloužením lože na vzdálenost hrotů 1 000 mm (viz volitelné příslušenství).



Příslušenství	Obj. číslo	Cena bez DPH
Prodloužení lože na 1000 mm pro DB 450	5920451	1 999 Kč

1 Čtyřčelistové sklíčidlo Ø 100 mm se šrouby – sada 1



2 Čtyřčelistové sklíčidlo Ø 100 mm s výměnnými čelistmi – sada 2



3 Čtyřčelistové sklíčidlo Ø 150 mm, samostatně nastavitelné čelisti



4 Lící deska pro čtyřčelistové sklíčidlo Profi



5 Čtyřčelistové sklíčidlo Profi sada



6 Pevná luneta pro DB 900 / DB 1100.



7 Sada unašečů MK2, 3 ks, v dřevěné krabici



8 Rameno pro soustružení velkých průměrů.



Kopírovací zařízení pro DB 900 a DB 1100

Volitelné příslušenství	Obj. číslo	Cena bez DPH
Prodloužení lože na 1000 mm pro DB 450	5920451	1 999 Kč
Kopírovací zařízení pro DB 900	5931101	5 490 Kč
Kopírovací zařízení pro DB 1100	5931102	5 990 Kč
Soustružnická dláta, 8-dílná sada	5931011	2 290 Kč
1) Čtyřčelistové sklíčidlo Ø 100 mm, sada 1* (M33 × 3,5)	5931021	1 799 Kč
2) Čtyřčelistové sklíčidlo Ø 100 mm, sada 2* (M33 × 3,5)	5931023	2 790 Kč
3) Čtyřčelistové sklíčidlo Ø 150 mm*	5931020	999 Kč
4) Lící deska pro 4-čel. sklíčidlo Profi*	5931055	749 Kč
5) Čtyřčelistové sklíčidlo Profi, sada*	5931054	5 490 Kč
6) Pevná luneta pro DB 900	5931050	999 Kč
6) Pevná luneta pro DB 1100	5931030	1 099 Kč
7) Sada unašečů MK2, 3 ks	5931056	1 149 Kč
8) Rameno pro soustr. velkých průměrů pro DB 1100	5931052	3 490 Kč

* pro DB 900, DB 1100 a DB 1202



Prodloužení lože na 1000 mm pro DB 450

Soustružnická dláta na dřevo, 8-dílná sada

Soustruhy na dřevo Holzstar® DB 900, DB 1100 a DB 1202

S plynulou regulací otáček pro domácí dílnu i profesionály.

- ▶ Litinové lože, koník, vřeteník a podstavec (u DB 1100 a DB 1202) zaručují velmi klidný chod a přesnost stroje
- ▶ Široká, snadno polohovatelná opěrka soustružnického nože
- ▶ Koník (posuv 50 mm) s ručním kolečkem a zajištěním pomocí rychloupínací páky
- ▶ Vřeteník otočný o 180° – ideální k soustružení velkých průměrů
- ▶ **Plynulá regulace s digitálním ukazatelem** zvolených otáček



DB 900



DB 1100



DB 1202 s ramenem pro soustružení velkých průměrů a odkládacím košíkem (volitelné příslušenství).



Volitelné příslušenství pro DB 1202	Obj. číslo	Cena bez DPH
Odkládací koš pro DB 1202	5931051	1 999 Kč
Rameno pro soustružení velkých průměrů pro DB 1202	5931053	3 490 Kč
Kopírovací zařízení pro DB 1202	5931060	11 990 Kč



Maximální flexibilita:

- ▶ Přestavitelná opěrka pro soustružnické nože a otočný vřeteník umožňují práci na obrobcích s většími rozměry, než je točný průměr soustruhu.



- ▶ Rychlé a pohodlné nastavení požadovaných otáček pomocí ruční páky (DB 900, DB 1100).



- ▶ Plynulá regulace otáček pomocí klínového řemene a stavitelné kuželové podložky (DB 1100).



- ▶ Plynulá regulace otáček s digitálním ukazatelem (DB 1202).

Typ	DB 900	DB 1100	DB 1202
Objednací číslo	5920900	5921100	5921202
Cena bez DPH	13 990 Kč	19 990 Kč	64 990 Kč

Točný průměr max.	306 mm	358 mm	460 mm
Výška hrotu	153 mm	179 mm	230 mm
Točná délka	900 mm	1 100 mm	1 185 mm
Upnutí sklíčidla	M33 × 3,5	M33 × 3,5	M33 × 3,5
Kužel vřetene	MK 2	MK 2	MK 2
Kužel koníku	MK 2	MK 2	MK 2
Otáčky / stupně	500 – 2 000 ot/min	500 – 2 000 ot/min	0 – 3 200 ot/min
Stupně otáček	10	10	2, plynule
Plynulá změna otáček	Ano	Ano	Ano
Příkon motoru	550 W / 230 V	750 W / 230 V	1 500 W / 230 V
Rozměry	1 380 × 330 × 370 mm	1 620 × 340 × 430 mm	2 060 × 500 × 1 200 mm
Hmotnost	80 kg	120 kg	185 kg
Rozsah dodávky	Plochá příruba Ø 150 mm, otočný hrot koníku, podstavec stroje, čtyřzubový čelní unášec		



- ▶ Snadné přenastavení klínového řemene (DB 1202).

Odsávací zařízení

Holzstar® SAA

Odsávání s výborným poměrem cena/výkon.

- ▶ K odsávání třísek a hoblin při dřevoobráběcích pracích
- ▶ Kovové lopatky ventilátoru, stabilní konstrukce z ocelového plechu, nejsou použity plasty (mimo SAA 902)
- ▶ Vysoký sací výkon a tichý chod



Typ (230 V)	SAA 902	SAA 2001	SAA 3001
Objednací číslo	5923902	5922201	5922301
Cena bez DPH	4 990 Kč	8 990 Kč	11 990 Kč
Typ (400 V)		SAA 2003	SAA 3003
Objednací číslo	-	5922203	5922303
Cena bez DPH	-	8 990 Kč	11 490 Kč

Sací výkon	1 200 m ³ /h	2 553 m ³ /h	3 910 m ³ /h
Rozdíl tlaku max.	1 100 Pa	1 900 Pa	1 900 Pa
Příkon motoru	550 W / 230 V	1 300 W	2 200 W
Ø odsávací trubice	1 × 100 mm	2 × 100 mm	3 × 100 mm
Hmotnost	19 kg	47 kg	59 kg
Rozsah dodávky	1× filtrační vak 5 µm 1× vak na piliny PVC 1× spirálová hadice 2 m / 100 mm	1× filtrační vak 5 µm 1× vak na piliny PVC	2× filtrační vak 5 µm 2× vak na piliny PVC

Příslušenství pro odsávání SAA	Obj. číslo	Cena bez DPH
Filtrační vak SAA 902	5930903	399 Kč
Filtrační vak SAA 2001/2003, Ø 490 mm	5932203	379 Kč
Filtrační vak SAA 3001/3003, Ø 490 mm	5932303	379 Kč
PVC pytel na piliny SAA 902	5930904	49 Kč
PVC pytel na piliny SAA 2003 / 3003, Ø 490 mm	5129281	79 Kč

Odsávací zařízení Holzskraft® ASA

Mobilní odsávání prachu a třísek pro řemeslníky a stolářské provozy. S odsávací jednotkou otočnou o 180°.

- ▶ Vhodné pro odsávání hoblin i pilin při dřevoobrábění
- ▶ Odsávací jednotka otočná o 180° umožňuje vedení odsávání z obou stran
- ▶ Stabilní kovové kolo ventilátoru
- ▶ Kvalitní podvozek s kolečky umožňuje snadné přesouvání
- ▶ Rychloupínací mechanismus filtračních vaků i odpadních pytlů
- ▶ Dvojitě tkaný filtrační vak snižuje prašnost



Typ	ASA 1901	ASA 1903	ASA 2803	ASA 4303	ASA 7703
Objednací číslo (230 V)	5128191				
Cena bez DPH	13 990 Kč				
Objednací číslo (400 V)	5128193	5128283	5128433	5128773	
Cena bez DPH	14 990 Kč	17 990 Kč	21 990 Kč	34 990 Kč	

Sací výkon	1 900 m ³ /h	2 800 m ³ /h	4 300 m ³ /h	7 700 m ³ /h
Rozdíl tlaku max.	1 700 Pa	1 900 Pa	2 000 Pa	2 800 Pa
Plocha filtru	1,92 m ²	3,84 m ²	4,80 m ²	11,96 m ²
Objem vaku na třísky	110 l	240 l	430 l	500 l
Příkon motoru	1 500 W	2 200 W / 400 V	3 800 W / 400 V	4 800 W / 400 V
Ø vstupu na rozdělovači	203 mm	203 mm	203 mm	260 mm
Ø výstupu na rozdělovači	2 × 100 mm	3 × 100 mm	4 × 100 mm	3 × 120, 1 × 100 mm
Rozměry (d × š × v) v mm	1 000 × 500 × 2 100	1 500 × 500 × 2 100	1 700 × 600 × 2 400	1 900 × 670 × 2 800
Hmotnost	39 kg	53 kg	69 kg	88 kg
Rozsah dodávky	1 filtrační vak + 1 PVC pytel na piliny	2 filtrační vaky + 2 PVC pytle na piliny		

Příslušenství pro ASA	Obj. číslo	Cena bez DPH
Filtrační vak	5129190	549 Kč
Filtrační vak ASA 1901/1903/2803	5129433	699 Kč
Filtrační vak ASA 4303	5129773	1 799 Kč
LDPE pytel na piliny	5129265	49 Kč
LDPE pytel na piliny ASA 1901/1903/2803	5129280	79 Kč
LDPE pytel na piliny ASA 4303	5129299	89 Kč

Cyklonové odsávání ZAA 1353

Vysoce účinné a výkonné dvoustupňové odsávací zařízení s ručním čištěním filtru.

- ▶ Čistý odpadní vzduch díky odlučování prachu v cyklonovém odlučovači a kazetovém filtru.
- ▶ Ruční čištění filtru pomocí otočné kliky pro trvale vysoký výkon
- ▶ Nádoba s podvozkiem usnadňuje vyprazdňování

Typ	ZAA 1353
Objednací číslo	5924135 400 V
Cena bez DPH	35 990 Kč
Sací výkon	1 325 m ³ /h
Podtlak	2 600 Pa
Filtrační plocha	3,5 m ²
Čištění filtru	ruční
Průměr nátrubku na rozdělovači	1 × 150, 2 × 100 mm
Max. akustický tlak hluku	80 dB(A)
Výkon	1,6 kW / 400 V
Rozměry (d × š × v)	1 145 × 654 × 1 830 mm
Hmotnost	82 kg

Rozsah dodávky:

- ▶ Filtrační kartuše
- ▶ Pružná hadice

Volitelné příslušenství	Obj. číslo	Cena bez DPH
Filtrační kartuše 340 × 800 mm	5932400	6 490 Kč
PVC pytel na piliny	5932401	149 Kč
Filtrační vak	5129006	59 Kč



Inteligentní filtrační systém okolního vzduchu Holzcraft® LFS

Vhodné pro rychlé a stále čištění vzduchu

- ▶ Vysoce účinná filtrace odstraňuje 99 % částic > 5 μm a 91 % jemných částic > 1 μm
- ▶ Určené pro čištění vzduchu v dílenských i obytných prostorech
- ▶ Ideální doplnění ke stacionárnímu odsávání bez jemného filtru
- ▶ Regulace výkonu ve třech úrovních
- ▶ Časovač pro automatické vypnutí
- ▶ Dálkové ovládání
- ▶ Předfiltr lze vyjmout a vyčistit.



Typ	LFS 101-3	LFS 301-3
Objednací číslo	5127101	5127301
Cena bez DPH	6 990 Kč	10 490 Kč
Max. výkon „Nízký“	595 m ³ /h	945 m ³ /h
Max. výkon „Střední“	680 m ³ /h	1 035 m ³ /h
Max. výkon „Vysoký“	765 m ³ /h	1 675 m ³ /h
Kategorie deskového filtru	G4	G4
Kategorie vnitřního filtru	F6	F6
Příkon	100 W / 230 V	300 W / 230 V
Max. hladina ak. tlaku	64 dB(A)	69 dB(A)
Rozměry (d × š × v)	505 × 430 × 260 mm	770 × 610 × 310 mm
Hmotnost	15 kg	25 kg

Rozsah dodávky LFS 101-3

- ▶ Dálkové ovládání
- ▶ Přepřevní madlo
- ▶ Čtyři šrouby pro připevnění ke stropu
- ▶ Čtyři řetězy s háky
- ▶ Čtyři gumové nožky

Rozsah dodávky

- ▶ Dálkové ovládání
- ▶ Čtyři šrouby pro připevnění ke stropu
- ▶ Čtyři gumové nožky

Kolikrát za hodinu by mělo dojít k výměně vzduchu?

Kuchyně	15 – 25 krát
Pracoviště	8 – 10 krát
Třídy ve školách	5 – 7 krát
Laboratoře	8 – 15 krát
Montážní haly	4 – 8 krát
Místnosti pro stříkací práce	25 – 50 krát

Vol. příslušenství pro LFS 101-3	Obj. číslo	Cena bez DPH
Hrubý filtr 5 μm	5127415	449 Kč
Kapsový filtr 1 μm	5127411	699 Kč
Vol. příslušenství pro LFS 301-3	Obj. číslo	Cena bez DPH
Hrubý filtr 5 μm	5127435	549 Kč
Kapsový filtr 1 μm	5127431	799 Kč

Automatické spuštění odsávání

- ▶ Při spuštění stroje se odsávací zařízení automaticky zapne s prodlevou 2 – 3 sekund.
- ▶ Při vypnutí stroje je ještě cca 3 – 4 sekundy odsáván zbytkový prach
- ▶ Sekundární ochrana proti přetížení el. sítě při spuštění



Typ	ALA 2	ALA 10
Objednací číslo	5121503	5121504
Cena bez DPH	2 490 Kč	3 490 Kč
Napájení stroje	1 × 230 V / 10 A 1 × 230 V / 4 A	1 × 400 V / 16 A, 1 × 230 V 1 × 400 V / 16 A, 1 × 230 V
Připojení	230 V / 16 A	400 V / 16 A
Připojovací výkon max.	3 600 W	4 000 W

Polyuretanová ohebná hadice, 9 m	Obj. číslo	Cena bez DPH / 9 m
▶ Se spirálou, obtížně vznětlivá		
Ø 40 mm / 9 m	5142441	1 199 Kč
Ø 60 mm / 9 m	5142445	1 449 Kč
Ø 80 mm / 9 m	5142442	1 599 Kč
Ø 100 mm / 9 m	5142443	1 799 Kč
Ø 120 mm / 9 m	5142444	2 090 Kč

Redukce pro spirálové hadice	Obj. číslo	Cena bez DPH
120 / 100 mm	5142424	599 Kč
100 / 80 mm	5142421	579 Kč
100 / 60 mm	5142427	649 Kč
80 / 60 mm	5142426	649 Kč

Univerzální víceúčelový stroj Holzstar® UMK 6

Hobby stroj pro řezání, frézování, srovnávání, hoblování s protahem a dlabání.

- ▶ Posuvný suport zajišťuje jednoduché a bezpečné vedení obrobku při řezání a frézování
- ▶ Stavitelný úhlový a koncový doraz pro přesnou práci
- ▶ Ke stroji lze připojit odsávací zařízení
- ▶ Praktický rám s podvozkiem, který ulehčí přesouvání stroje a zajistí optimální pracovní výšku, lze zakoupit jako příslušenství
- ▶ Vhodný pro použití jako mobilní pracoviště na stavbě nebo v dílně

Víceúčelový stroj
Holzstar® UMK 6



Vyobrazený rám není součástí dodávky.



UMK 6
Vyobrazený podstavec není součástí dodávky (volitelné příslušenství).

Typ	UMK 6
Objednací číslo	5905600
Cena bez DPH	24 990 Kč

Kotoučová pila	
Rozměry posuvného suportu	120 × 740 mm
Rozsah posuvu suportu	500 mm
Max. průměr pilového kotouče	200 mm
Otáčky pilového kotouče	4 200 ot/min
Max. výška řezu	65 mm
Rozměry pracovního stolu	620 × 300 mm
Srovnávací hoblovka	
Pracovní šířka	154 mm
Pracovní délka	620 mm
Max. úběr třísky	1,5 mm
Otáčky hoblovací hřídele	6 000 ot/min
Počet hoblovacích nožů	2
Hoblovka s protahem	
Délka stolu	320 mm
Šířka protahu	154 mm
Min./max. výška protahu	9 / 92 mm
Max. úběr třísky	1,0 mm
Rychlost posuvu	7 m/min
Spodní frézka	
Upnutí vřetene	12 mm
Upnutí frézy	6 / 8 mm
Výškové nastavení vřetene	0 – 42 mm
Otáčky vřetene	9 000 ot/min
Dlabačka	
Rozměry pracovního stolu	260 × 125 mm
Rozsah upínání sklíčidla	13 mm
Upnutí vrtáku na dlouhé díry	6 / 8 / 10 mm
Hloubka dlouhé díry	95 mm
Vrtací šířka	60 mm
Vrtací délka	45 mm
Obecné	
Příkon motoru	1 000 W / 230 V
Hmotnost	52 kg
Průměr nátrubku pro odsávání	58 mm
Tloušťka nátrubku pro odsávání	50 mm
Průměr nátrubku na krytu kotouče	21 mm



Spodní frézka

- ▶ Pro frézování hran a profilování lišt a prken
- ▶ Posuvný suport pro jednoduché a bezpečné vedení obrobku



Srovnávací hoblovka

- ▶ Hřídel se dvěma hoblovacími noži
- ▶ Snadno nastavitelný hliníkový doraz, naklápěcí od 90° do 45°

Hoblovka s protahem

- ▶ Pomocí protahu lze hoblovat obrobky o výšce do 92 mm
- ▶ Snadné přestavení ze srovnávací hoblovky na hoblovku s protahem



Kotoučová pila

- ▶ Včetně praktického úhlového dorazu
- ▶ Doraz pro rovnoběžné řezy
- ▶ Pilový kotouč o Ø 200 mm s max. výškou řezu 65 mm



Dlabačka

- ▶ Pro snadnou výrobu děr a drážek

Rozsah dodávky

- ▶ Hoblovací hřídel
- ▶ Sada 2 hoblovacích nožů
- ▶ Pilový kotouč ø 200 × 30 × 2,6 mm, Z20
- ▶ Posuvný suport pro pilu a frézku
- ▶ Multifunkční doraz
- ▶ Úhlový doraz
- ▶ Dlabačka s upínacím ramenem
- ▶ Posuv obrobku

Příslušenství	Obj. číslo	Cena bez DPH
HM pilový kotouč, 200 × 30 × 2,8 mm, Z24	5260200	1 049 Kč
Sada hoblovacích nožů pro UMK 6 (2 ks)	5916000	549 Kč
Sada dlouhých vrtáků Ø 6, 8, 10 mm	5916002	1 349 Kč
Rám s podvozkiem	5916005	1 699 Kč

Víceúčelový dřevoobráběcí stroj Holzstar® UMK 5-250

Kombinovaný stroj pro hoblování, řezání, frézování a volitelně s dlabacím zařízením.

PRODEJ UKONČEN



Truhlářské hoblice Holzkraft® HB 1401 / HB 1701 / HB 1901

Velký pracovní prostor pro domácí kutily i truhláře.

- ▶ Kompaktní hoblice pro řemeslníky i školy
- ▶ Ze zaklíženého lepeného bukového dřeva
- ▶ Přesné a pečlivé zpracování
- ▶ Včetně odkládací police a 4 poděráků
- ▶ Se dvěma řadami děr
- ▶ Povrch hoblice bez nátěru
- ▶ Hoblice jsou dodávány rozmontované

HB 1701

- ▶ Horní díl z lepeného bukového dřeva
- ▶ Spodní díl ze zaklíženého lepeného bukového dřeva
- ▶ Povrch je ošetřený olejem šetrným k životnímu prostředí
- ▶ S předním a zadním francouzským vozíkem
- ▶ Díky předvrtaným díram pro vozíky je tato hoblice vhodná pro leváky i pro praváky



▶ HB 1401, HB 1701 a HB 1901 se dvěma řadami děr



Holzkraft® HB 1401 a HB 1901 – kompaktní hoblice s praktickou odkládací policí. Povrch bez nátěru.



Volitelné příslušenství:
Sada krátkých poděráků
 Obj. číslo: 5102152
Cena bez DPH: 1 299 Kč



Volitelné příslušenství:
Sada dlouhých poděráků
 Obj. číslo: 5102151
Cena bez DPH: 1 599 Kč



Holzkraft® HB 1701



HB 1701 se skříňkou H2
 (volitelné příslušenství)

Typ	Vestavěná skříňka H2 HB 1701
Obj. číslo	5102156
Cena bez DPH	7 490 Kč

Technická data	
Rozměry	1 000 × 410 × 460 mm
Hmotnost	30 kg

Typ	HB 1401	HB 1701	HB 1901
Objednací číslo	5101411	5101711	5101911
Cena bez DPH	11 990 Kč	16 490 Kč	12 990 Kč

Technická data			
Celkové rozměry	1 500 × 650 mm	1800 × 760 mm	2 000 × 650 mm
Pracovní plocha bez vozíků	1 340 × 500 mm	1650 × 610 mm	1 840 × 500 mm
Délka předního / zadního vozíku	360 mm / 360 mm	360 mm / 360 mm	360 mm / 360 mm
Šířka předního / zadního vozíku	55 mm / 55 mm	55 mm / 55 mm	55 mm / 55 mm
Max. upnutí předního vozíku	160 mm	130 mm	160 mm
Max. upnutí zadního vozíku	160 mm	130 mm	160 mm
Tloušťka pracovní desky	30 mm	30 mm	30 mm
Pracovní výška	850 mm	850 mm	850 mm
Hmotnost	47 kg	62 kg	57 kg
Součást dodávky	Odkládací police 4× poděrák	Odkládací police 4× poděrák	Odkládací police 4× poděrák

Truhlářské hoblice Holzkraft® HB 1601 / HB 2007 / HB 2100

Hoblice určené pro profesionální truhláře.

- ▶ Truhlářské hoblice v profesionálním provedení
- ▶ Přesné a pečlivé zpracování
- ▶ Z kvalitního bukového dřeva
- ▶ Všechny důležité hrany jsou zaoblené
- ▶ Povrch je ošetřený olejem šetrným k životnímu prostředí
- ▶ S šuplíkem na nářadí
- ▶ Dvě válcové tyče jsou přesně a stabilně vedeny v odlitku
- ▶ Trapézové vřeteno s lehkým chodem

HB 1601:

- ▶ Přední a zadní francouzský vozík, 2 dlouhé poděráky, šuplík a odkládací police

HB 2007:

- ▶ S francouzským předním vozíkem a německým zadním vozíkem, 2 krátkými a 2 dlouhými poděráky, šuplíkem a odkládací polici
- ▶ Cinkové zaklizení v zadním vozíku a odkládací polici
- ▶ Rozšiřitelná o spodní skříňku a vyklápěcí šuplík

HB 2100:

- ▶ Stejná jako HB 2007 s následujícími rozdíly:
- ▶ Rybinové zaklizení v zadním vozíku a odkládací polici
- ▶ Masivní lineární vedení zadního vozíku
- ▶ Obzvláště těžké provedení stolu a podstavce
- ▶ Robustní a stabilní vedení vozíků



Holzkraft® HB 1601



Holzkraft® HB 2007



Holzkraft® HB 2100



Volitelné příslušenství:
Volitelná podpěrná noha pro montáž (HB 2007 a HB 2100)
 Obj. číslo: 5102150
Cena bez DPH: 1 799 Kč



HB 2100 se skříňkou
 (volitelné příslušenství)



Výklopný šuplík pro HB 2007 a HB 2100 s držáky pro nářadí
 (volitelné příslušenství)

Typ	Vestavěná skříňka pro HB 2007 a HB 2100	Výklopný šuplík pro HB 2007 a HB 2100
Obj. číslo	5102140	5102142
Cena bez DPH	10 990 Kč	13 990 Kč

Technická data

Typ	HB 1601	HB 2007	HB 2100
Objednávací číslo	5101163	5102070A	5102102
Cena bez DPH	17 990 Kč	24 990 Kč	23 990 Kč

Typ	HB 1601	HB 2007	HB 2100
Objednávací číslo	5101163	5102070A	5102102
Cena bez DPH	17 990 Kč	24 990 Kč	23 990 Kč

Technická data			
Typ	HB 1601	HB 2007	HB 2100
Celkové rozměry	1 760 × 770 mm	2 120 × 790 mm	2 100 × 700 mm
Pracovní plocha bez vozíků	1 600 × 600 mm	1 915 × 615 mm	1 910 × 615 mm
Délka předního / zadního vozíku	360 mm / 360 mm	520 mm / 450 mm	520 mm / 460 mm
Šířka předního / zadního vozíku	70 mm / 70 mm	55 mm / 115 mm	70 mm / 135 mm
Max. upnutí předního vozíku	100 mm	165 mm	170 mm
Max. upnutí zadního vozíku	100 mm	190 mm	190 mm
Tloušťka pracovní desky	30 mm	50 mm	50 mm
Pracovní výška	850 mm	870 mm	870 mm
Hmotnost	61 kg	91 kg	97 kg
Součást dodávky	Odkládací police, zásuvka, 2× poděrák	4 poděráky, 1 šuplík	4 poděráky, 1 šuplík

Pracovní podpěry

Stabilní a skladné podpěry do každé dílny.

Podpěra MS 1 K

- ▶ S kuličkovou plochou. Umožňuje také boční pohyb materiálu

Podpěra MS 1 R

- ▶ S válečkovou dosedací plochou. Univerzálně použitelné

Podpěra MS 3 R

- ▶ S válečkovou dosedací plochou a rychloupínací pákou
- ▶ Nosnost: Spodní poloha 90 kg, střední 60 kg, horní 45 kg



Nůžková válečková trať SRB 130

- ▶ Pozinkované ocelové rolny
- ▶ Výška 670 – 920 mm
- ▶ Délka 450 – 1 300 mm
- ▶ Možnost spojení více tratí dohromady



Typ	MS 1 K	MS 1 R	MS 3 R
Obj. číslo	5900004	5900003	5900005
Cena bez DPH	1 849 Kč	1 799 Kč	649 Kč

Typ	SRB 130
Obj. číslo	5900012
Cena bez DPH	8 490 Kč

Nosnost	70 kg	70 kg	45 / 60 / 90 kg
Pracovní výška	700 – 1 150 mm	700 – 1 150 mm	670 – 1 080 mm
Pracovní šířka	450 mm	400 mm	285 mm
Rozměry v mm	460×470×1150	460×470×1150	430×500×1150
Hmotnost	10 kg	10 kg	4 kg

Nosnost	130 kg
Pracovní výška	670 × 920 mm
Rozměry	450 – 1 300 × 480 × 670 mm
Hmotnost	36 kg

Teleskopická podpěra TAB 1300

- ▶ Výškově nastavitelná,
- ▶ Lehce složitelné háky proti postranímu skluzu pracovní desky (max. 64 cm šířka)
- ▶ Jednoduchá montáž



Univerzální podpěra materiálu UMS 1

- ▶ V-rolny a pracovní koza v jednom
- ▶ Robustně zpracovaná
- ▶ S protismykovým pryžovým podkladem



Mobilní podpěra FAB 1

- ▶ Sestavitelná bez použití nářadí
- ▶ S protismykovým pryžovým podkladem
- ▶ Lehká a po složení kompaktní na přenesení



Koza na řezání dřeva SB 1

- ▶ Stabilní konstrukce z ocelových pozinkovaných profilů
- ▶ Ozubená dosedací plocha
- ▶ Skládací konstrukce, snadná přeprava



Typ	TAB 1300	UMS 1	FAB 1	SB 1
Obj. číslo	5900007	5900009	5900006	5900008
Cena bez DPH	1 049 Kč	2 090 Kč	1 199 Kč	1 099 Kč
Nosnost	150 kg	45 – 200 kg	200 kg	180 kg
Pracovní výška	805 – 1 300 mm	820 / 1270 mm	640 – 1 030 mm	-
Rozměry	580 × 580 × 1 300 mm	750 × 680 × 1 270 mm	970 × 1030 × 620 mm	800 × 850 × 780 mm
Hmotnost	6,6 kg	10,4 kg	8,3 kg	7,2 kg

Upínací a pracovní stůl Holzstar® SWT 100

Stůl lze výškově nastavit, naklopit či úplně složit.

- ▶ Robustní pracovní stůl z hliníku a oceli, lze jej složit a ušetřit tak místo
- ▶ Stůl lze výškově nastavit pomocí nožního pedálu do sedmi výškových úrovní
- ▶ Otočné upínací čelisti s různými profily umožňují různé upínání obrobků
- ▶ Osm nastavitelných plastových upínacích čelistí poskytuje mnoho možností upnutí, mimo jiné ploché nebo kruhové upnutí v horizontální i vertikální poloze
- ▶ Stabilní a pevný podstavec z lakovaných ocelových čtyřhranů



Typ	SWT 100
Objednávací číslo	5900010
Cena bez DPH	3 190 Kč
Max. nosnost	100 kg
Min./max. výška stolu	770 - 1 070 mm
Max. upínací šířka	
- bez upínacích čelistí	201 mm
- s upínacími čelistmi	410 mm
Šířka stolu	600 mm
Hloubka stolu - zavřený / otevřený	284 / 485 mm
Možnosti naklopení pracovní desky	0° / 25° / 45° / 80°
Rozměry rozloženého stolu (d × š × v)	600 × 580 × (770 - 1 070) mm
Rozměry složeného stolu	950 × 570 × 250 mm
Hmotnost	12,5 kg

Univerzální pracovní stůl Holzkraft® UWT 3200

Praktický pomocník s válečkovou dráhou a rychloupínáním.

- ▶ Univerzální pracovní stůl pro zkracovací pily, pásové brusky atd.
- ▶ Krátká doba sestavení a seřízení bez pomoci nářadí
- ▶ Úspora místa díky sklopným nohám
- ▶ Upínací lišty s rychloupínáním
- ▶ Výškově přestavitelné válečkové dosedací plochy
- ▶ Tři integrované zásuvky 230 V
- ▶ Oboustranně plynule vysouvatelná ramena do max. 2 400 mm
- ▶ Stabilní konstrukce z hliníku a oceli



Typ	UWT 3200
Obj. číslo	5900020
Cena bez DPH	5 990 Kč
Nosnost	220 kg
Pracovní výška	850 - 1 000 mm
Pracovní šířka	2 400 mm
Rozměry (d × š × v)	1 600 × 600 × 850 mm
Hmotnost	30 kg



Volitelné příslušenství pro UWT 3200



Sada upínacích lišt (2 ks)
Rozsah upnutí 140 - 470 mm
Obj. číslo 5900022
Cena bez DPH: 549 Kč



Rychloupínací svěrák
Obj. číslo 5900024
Cena bez DPH: 999 Kč



Válečkové podpěry (2 ks)
Obj. číslo 5900025
Cena bez DPH: 599 Kč



Pracovní lampa
Obj. číslo 5900023
Cena bez DPH: 549 Kč



- ▶ Válečkové podstavce jsou výškově a příčně nastavitelné a vysunutelné do 500 mm.



- ▶ Rychloupínací systém umožňuje variabilní a rychlé přestavení pracoviště.



- ▶ Tři zásuvky 230 V na straně obsluhy.

Cirkulárky Holzcraft® HWS s přímým pohonem

Profesionální cirkulárky v celocelovém provedení.

- ▶ Uzavřený a bezpečný řezací prostor zajišťuje bezpečnost, účinnost a pohodlí při práci – **ochranné prvky dle normy EN 1870-6**
- ▶ V kolébce jsou vylisovány výstupky, které zamezují protáčení dřeva
- ▶ Stabilní a tuhý ocelový rám
- ▶ Robustní a výkonný motor
- ▶ Ideální bod sklápění kolébky usnadňuje práci
- ▶ Podvozek pro snadnou přepravu
- ▶ Kvalitní prášková barva odolná proti poškození
- ▶ Kombinace spínač-zásuvka s fázovým měničem

HWS 505 K (230 V) / HWS 505 K (400 V)



Rozsah dodávky HWS 505 K:

- ▶ Pilový kotouč Ø 505 mm, Z40

HWS 720 K



Rozsah dodávky HWS 720 K:

- ▶ Pilový kotouč Ø 700 mm, Z42

HWS 701 K (5,2 kW) / HWS 702 K (7,5 kW)

- ▶ Prodloužení kolébky s ukazatelem řezné délky umožňuje řezání stejných délek dřeva



Rozsah dodávky HWS 701 K / 702 K

- ▶ HM pilový kotouč Ø 700 mm, Z42
- ▶ Prodloužení kolébky

HWS 701 S (5,2 kW) / HWS 702 S (7,5 kW)

- ▶ Bezpečný provoz díky pohyblivé rukojeti pro zajištění dřeva v kolébce, což usnadňuje pohyb kolébky i při plném zatížení
- ▶ Prodloužení kolébky s ukazatelem řezné délky umožňuje řezání stejných délek dřeva



Rozsah dodávky HWS 701 S / 702 S

- ▶ HM pilový kotouč Ø 700 mm, Z42
- ▶ Prodloužení kolébky

Typ	HWS 505 K (230 V)	HWS 505 K (400 V)	HWS 720 K	HWS 701 K	HWS 702 K	HWS 701 S	HWS 702 S
Obj. číslo	5965505	5965506 400 V	5965721 400 V	5966701 400 V	5966702 400 V	5963703 400 V	5963710 400 V
Cena bez DPH	20 990 Kč	20 990 Kč	26 990 Kč	35 990 Kč	36 990 Kč	39 990 Kč	39 990 Kč
Průměr pil. kotouče	500 / 505 mm		700 mm	700 mm	700 mm	700 mm	700 mm
Max. prořez kulatiny	170 mm		240 mm	240 mm	240 mm	240 mm	240 mm
Max. prořez štípaného dřeva	240 x 190 mm		370 x 240 mm	370 x 240 mm	370 x 240 mm	370 x 240 mm	370 x 240 mm
Pracovní výška	850 – 1 150 mm		850 – 1 150 mm	850 – 1 150 mm	850 – 1 150 mm	850 – 1 150 mm	850 – 1 150 mm
Kolébka	735 mm		735 mm	735 mm	735 mm	735 mm	735 mm
Otáčky motoru	2 800 ot/min		1 400 ot/min	1 380 ot/min	1 400 ot/min	1 380 ot/min	1 400 ot/min
Příkon motoru	2,6 kW / 230 V	3 kW / 400 V	4,5 kW / 400 V	5,2 kW / 400 V	7,5 kW / 400 V	5,2 kW / 400 V	7,5 kW / 400 V
Pohon	Elektromotor s přímým pohonem						
Rozměry (d x š x v) v mm	860 x 775 x 990		1 270 x 730 x 1 130	1 270 x 730 x 1 130	1 270 x 730 x 1 130	1 270 x 730 x 1 130	1 270 x 730 x 1 130
Hmotnost	75 kg		100 kg	117 kg	122 kg	124 kg	128 kg

Cirkulárka Holzcraft® HWSE 700 K s přímým pohonem

Cirkulárka s kotoučem Ø 700 mm a výborným poměrem cena/výkon.

- ▶ Bezpečný uzavřený prostor pro řezání
- ▶ Trny v kolébkce zabraňují protočení dřeva
- ▶ Robustní ocelový rám odolný proti zkroucení
- ▶ Podvozek pro snadnou přepravu
- ▶ Práškové lakování odolné proti nárazům, poškrábání a povětrnostním vlivům
- ▶ Fázový měnič
- ▶ Součástí dodávky je pilový kotouč z tvrdokovu Ø 700 mm



Součástí dodávky

▶ Pilový kotouč Ø 700 mm s tvrdokovými plátky

Max. prořez



Včetně

ochranného rámu dle EN 1870-6

Typ	HWSE 700 K	
Obj. číslo	5960702	400 V
Cena bez DPH	21 990 Kč	
Průměr pil. kotouče	700 mm	
Max. prořez kulatiny	250 mm	
Pracovní výška	700 mm	
Pohon	Elektromotor s přímým pohonem	
Otáčky motoru	1 400 ot/min	
Příkon motoru	5,0 kW / 400 V	
Rozměry (d × š × v)	1 030 × 770 × 1 095	
Hmotnost	93 kg	

Hydraulické štípačky Holzcraft® pro náročného uživatele.

Vertikální provedení s pohonem pomocí elektromotoru.

- ▶ Robustní a stabilní konstrukce
- ▶ Rychlé nastavení výšky štípání bez nutnosti použití náradí
- ▶ Nízká základna pro snadné nakládání velkých špalků (mimo HSE 8-550)
- ▶ Kombinace spínač-zásuvka s fázovým měničem u modelů na 400 V
- ▶ Podvozek s velkými gumovými koly
- ▶ Výkonný průmyslový hydraulický agregát
- ▶ Obouruční bezpečnostní ovládání
- ▶ Mechanický zvedák dřeva (mimo HSE 8-550)
- ▶ Lakováno práškovou barvou
- ▶ Hydraulický válec lze spustit a tím ušetřit místo při skladování



Typ	HSE 8-550 (230 V)	HSE 8-550 (400 V)	HSE 11-1100	HSE 14-1100	HSE 16-1100	HSE 22-1100
Objednací číslo	5981008	5981009	5981011	5981014	5981016	5981022
Cena bez DPH	16 990 Kč	16 990 Kč	27 990 Kč	30 990 Kč	44 990 Kč	51 990 Kč

Max. štípací síla	8 t	8 t	9,9 t	14 t	15,3 t	23,4 t
Max. zdvih	485 mm	485 mm	850 mm	850 mm	948 mm	948 mm
Délka štípaného dřeva	max. 550 mm	max. 550 mm	560 – 1 040 mm	560 – 1 040 mm	560 – 1 100 mm	560 – 1 100 mm
Průměr štípaného dřeva	max. 300 mm	max. 300 mm	100 – 300 mm	100 – 300 mm	80 – 300 mm	80 – 350 mm
Rychlost štípání / zpětného chodu	3,1 / 17,1 cm/s	6,1 / 19,4 cm/s	3,7 – 17,6 / 13,9 cm/s	3,9 – 20,4 / 16,5 cm/s	4,6 – 14,2 / 6,4 cm/s	4,3 – 10,5 / 7,5 cm/s
Pohon	elektromotor	elektromotor	elektromotor	elektromotor	elektromotor	elektromotor
Příkon motoru	3,0 kW / 230 V	3,5 kW / 400 V	3,3 kW / 400 V	3,5 kW / 400 V	4,5 kW / 400 V	5,1 kW / 400 V
Hmotnost	110 kg	109 kg	173 kg	177 kg	274 kg	296,5 kg
Rozměry v mm	845 × 935 × 1 500	845 × 935 × 1 500	1 440 × 1 330 × 2 280	1 440 × 1 350 × 2 280	1 050 × 1 550 × 2 500	1 050 × 1 550 × 2 500
Skladovací výška			1 700 mm	1 700 mm	2 000 mm	2 000 mm

Univerzální kolíkovačka MDB 21

Pro výrobu přesných kolíkových spojů.

- ▶ Vrtací agregát s 21 vřeteny a pneumatickým naklápěním v rozsahu 45 až 90°
- ▶ Nastavitelná vrtací posuv
- ▶ Dva stavitelné pneumatické přitlačné držáky umožňují flexibilní upínání obrobku
- ▶ Nožní pedál pro ovládání hlavních funkcí – upínání, vrtání, povolení
- ▶ Počítadla pro zobrazení vrtací hloubky a výšky
- ▶ Stabilní boční dorazové profily vpravo a vlevo se stupnicí a po jedné dorazové klapce
- ▶ Zadní doraz 3 m se stupnicí a dvě dorazové klapky

NOVINKA

	MDB 21	NOVINKA
Objednávací číslo	400 V 5943021	
Cena bez DPH	99 990 Kč	
Délka x šířka pracovního stolu	890 x 625 mm	
Počet vřeten	21	
Min. rozteč vřeten	32 mm	
Max. rozteč vřeten	640 mm	
Otáčky vřetene	2 800 ot/min	
Naklonění vrtacího agregátu	0° – 90°	
Max. tloušťka obrobku	70 mm	
Pracovní tlak	6 – 8 bar	
Výkon	1,5 kW / 400 V	
Rozměry (d x š x v)	3 000 x 1 300 x 1 300 mm	
Hmotnost	360 kg	



Součást dodávky

- ▶ 6 ks rychloupínacích sklíčidel se stopkou 10 mm
- ▶ 2x boční doraz s dorazovými klapkami
- ▶ 3 m hliníkový zadní doraz se dvěma dorazovými klapkami

Dlabačky LLB 16 PB / LLB 20 PB

S úhlovým dorazem a kolíkovacím přípravkem.

- ▶ Kolíkovací přípravek s rastrovou tyčí s dělením 16 / 22 / 25 / 32 mm
- ▶ Úhlový doraz nastavitelný ±60°
- ▶ Kladkové vedení umožňuje přesný pohyb pracovního stolu
- ▶ Pravý/levý chod
- ▶ Výškové nastavení stolu pomocí ručního kola se stupnicí
- ▶ Excentrický upínač pro zajištění obrobku
- ▶ Podstavec se skříňkou na nářadí

LLB 20 PB

- ▶ Možnost prodloužení stolu (volitelné příslušenství)
- ▶ Dvě rychlosti vřetene volitelné otočným knoflíkem

NOVINKA



Typ	LLB 16 PB	LLB 20 PB	NOVINKA
Objednávací číslo	5906017	400 V 5906023	400 V
Cena bez DPH	29 990 Kč	39 990 Kč	

Vrtací šířka	300 mm	300 mm
Max. vrtací hloubka při 90°	140 mm	155 mm
Výškové nastavení stolu	150 mm	160 mm
Rozměry stolu	500 x 207 mm	570 x 300 mm
Upnutí	0 – 16 mm Wescott sklíčidlo	0 – 20 mm Wescott sklíčidlo
Otáčky	2 850 ot/min	2 800 / 1 400 ot/min
Příkon	1,5 kW / 400 V	2,8 kW / 400 V
Průměr odsávacího nátrubku	100 mm	100 mm
Rozměry stroje (d x š x v)	905 x 710 x 1 230 mm	950 x 700 x 1 340 mm
Hmotnost	108 kg	140 kg
Rozsah dodávky	▶ Excentrický upínač ▶ Úhlový doraz ±60° s pravítkem	▶ 2x excentrický upínač ▶ Úhlový doraz ±60° s pravítkem ▶ Kolíkovací vrták 9,5 mm (3/8") ▶ 4x upínací pouzdro – stopka 19, 20, 28, 30 mm



Volitelné příslušenství	Obj. číslo	Cena bez DPH
Dlabačí vrtáky levotočivé, 5 ks	5333681	2 390 Kč
Dlabačí vrtáky pravotočivé, 5 ks	5333682	2 390 Kč
Kolíkovací vrták 6,35 mm (1/4")	5916100	499 Kč
Kolíkovací vrták 8 mm (5/16")	5916101	499 Kč
Kolíkovací vrták 9,5 mm (3/8")	5916102	549 Kč
Kolíkovací vrták 12,7 mm (1/2")	5916103	549 Kč
Univerzální podvozek UF 230	6190230	1 449 Kč
Prodloužení a rozšíření stolu LLB 20 PB	5916020	4 290 Kč



KOMPRESORY A PNEUNÁŘADÍ

- ▶ Řada Airprofi – jediné plně vybavené pojízdné kompresory s pozinkovanou nádobou na trhu
- ▶ Nabízíme měření skutečné spotřeby stlačeného vzduchu ve vašem provozu
- ▶ Ucelená nabídka pneumatických systémů – kompresory, úprava vzduchu, rozvody i pneunářadí

Řada Airboy

Přenosné profi kompresory pro každodenní použití.
Ideální pro řemeslníky, montážní práce atd.

- ▶ Kvalitní elektromotory s vysokým točivým momentem
- ▶ Odlehčení při rozběhu motoru
- ▶ Tepelná ochrana motoru
- ▶ Tlaková nádoba je chráněna práškovou barvou
- ▶ Plně automatické zapínání a vypínání
- ▶ Gumové patky pro tlumení vibrací
- ▶ Plynulá regulace pracovního tlaku
- ▶ Spínače a armatury jsou optimálně chráněny proti poškození pomocí trubkového rámu
- ▶ **Airboy Kitt 90** je vybaven kvalitními rychlospojky
- ▶ **Airboy Silence 50 PRO** je velmi tichý, pouze 43 dB(A)



Typ	Airboy Silence 50 PRO	Airboy Kitt 90	Airboy 262 E
Objednací číslo	2000100	2001237	2001247
Cena bez DPH	20 990 Kč	14 990 Kč	7 990 Kč
Kompresní systém	uzavřený	HOS	HOS
Plnicí výkon cca	33 l/min	49 l/min	155 l/min
Maximální tlak	8 bar	15 bar	10 bar
Objem tlak. nádoby	9 l	2,4 l	2,4 l
Válce / Stupně	1/1	1/1	1/1
Otáčky	2 900 ot/min	1 420 ot/min	2 850 ot/min
Příkon motoru	0,34 kW / 230 V	0,6 kW / 230 V	1,5 kW / 230 V
Hmotnost	21 kg	21 kg	22 kg
Rozměry	320 × 320 × 480 mm	510 × 270 × 400 mm	555 × 318 × 430 mm
Hl. ak. výkonu LwA	43 dB(A)	85 dB(A)	97 dB(A)

Řada Airboy OF / Blackline

Příruční hobby bezolejové kompresory pro nízkou spotřebu stlačeného vzduchu.

- ▶ Není nutná výměna oleje
- ▶ Stlačený vzduch neobsahuje olej



Airboy 186 OF E	Blackair Silence 111 OF E	Airboy Silence 221 OF E
2001230	2603011	2000206
3 990 Kč	4 990 Kč	5 990 Kč
WDS	WDS	WDS
90 l/min	60 l/min	120 l/min
8 bar	8 bar	8 bar
6 l	6 l	6 l
1/1	2/1	2/1
3 400 ot/min	1 400 ot/min	2 800 ot/min
1,1 kW / 230 V	0,68 kW / 230 V	1,13 kW / 230 V
9,2 kg	16,4 kg	16,4 kg
315 × 355 × 370 mm	370 × 355 × 330 mm	370 × 355 × 330 mm
97 dB(A)	59 dB(A)	67 dB(A)

Přímo spojené mobilní kompresory Mobilboy E

- ▶ Agregát s výkonným mazáním oleje při současném optimálním utěsnění
- ▶ Regulátor tlaku pro plynulé nastavení požadovaného pracovního tlaku
- ▶ Odběr stlačeného vzduchu přes rychlospojku
- ▶ Plně automatické zapínání a vypínání pomocí tlakového spínače
- ▶ Dva manometry ukazují tlak v nádobě a pracovní tlak
- ▶ Elektromotor s tepelnou ochranou
- ▶ Tlaková nádoba je chráněna práškovou barvou

Mobilboy 301/50 E a Mobilboy 401/50 E

- ▶ Robustní kola s pevnými gumovými pneumatikami a širokým rozvorem pro pohodlnou přepravu i na nerovném povrchu a stabilní stání
- ▶ Gumové nožky vpředu
- ▶ Vzduchové vedení z mědi
- ▶ Dvě jednoruční rychlospojky

Mobilboy 401/50 E

- ▶ Regulátor tlaku s filtrem pro plynulé nastavení pracovního tlaku při současném odlučování nečistot, oleje a kondenzátu

Nové provedení



Mobilboy 301/50 E



Mobilboy 401/50 E

Typ	Mobilboy 261/24 E	Mobilboy 301/50 E	Mobilboy 401/50 E
Obj. číslo	2003725	2003731	2003741
Cena bez DPH	4 490 Kč	5 990 Kč	7 990 Kč
Kompresní systém*	HOS	HOS	HOS
Plnicí výkon při 6 bar cca	120 l/min	145 l/min	200 l/min
Maximální tlak	10 bar	10 bar	10 bar
Objem tlakové nádoby	24 l	50 l	50 l
Válce/stupně	1/1	1/1	2/1
Otáčky	2 850 ot/min	2 850 ot/min	2 850 ot/min
Výkon	1,55 kW / 230 V	1,9 kW / 230 V	2,3 kW / 230 V
Rozměry (d x š x v)	565 × 315 × 570 mm	800 × 360 × 750 mm	800 × 380 × 750 mm
Hmotnost	24 kg	35 kg	42 kg
Hl. akustického tlaku Lp	74,3 dB(A)	73 dB(A)	74 dB(A)

Řada Compact-Air

Výkonné, univerzálně použitelné kompresory vozíkového typu.

- ▶ Kvalitní elektromotory s rozběhovým kondenzátorem a tepelnou ochranou
- ▶ Odlehčovací ventil



- ▶ Dva manometry – pracovní tlak a v nádobě
- ▶ Regulátor tlaku
- ▶ Rychlospojka



Ekonomické modely	Compact-Air 265/10 E	Compact-Air 311/24 E	Compact-Air 361/24 E
Objednávací číslo	2005261	2005291	2005361
Cena bez DPH	8 490 Kč	12 490 Kč	12 990 Kč
Kompresní systém	HOS	HOS	HOS
Plnicí výkon cca	155 l/min	190 l/min	215 l/min
Maximální tlak	10 bar	10 bar	10 bar
Objem tl. nádoby	10 l	24 l	24 l
Válce / Stupně	1/1	1/1	2/1
Otáčky	2 850 ot/min	2 850 ot/min	2 850 ot/min
Příkon motoru	1,5 kW / 230 V	2,2 kW / 230 V	2,2 kW / 230 V
Hmotnost	22 kg	33,5 kg	37 kg
Rozměry	395 × 320 × 630 mm	470 × 490 × 720 mm	470 × 490 × 720 mm
Hl. akustic. výkonu LWA	96 dB(A)	97 dB(A)	97 dB(A)

Bezolejové kompresory – bez nutnosti mazání, žádný olej v kondenzátu

Bezolejový kompresor Mobilboy 185 OF E

- ▶ Robustní plastová kola a výsuvná rukojeť pro snadnou přepravu
- ▶ Manometr pro zobrazení pracovního tlaku
- ▶ Regulátor tlaku pro nastavení požadovaného pracovního tlaku
- ▶ Vypouštěcí ventil kondenzátu na nádobě
- ▶ Stabilní plastový kryt chrání kompresor
- ▶ Jednoruční rychlospojka
- ▶ Součástí dodávky je 5 m spirálová hadice a ofukovací pistole



Typ	MOBILBOY 185 OF E
Objednávací číslo	2001240
Cena bez DPH	4 990 Kč
Kompresní systém	WDS
Plnicí výkon cca	90 l/min
Maximální tlak	10 bar
Objem tlak. nádoby	5 l
Válce / Stupně	1/1
Otáčky	3 400 ot/min
Příkon motoru	1,1 kW / 230 V
Hmotnost	12 kg
Rozměry v mm	320 × 467 × 380 mm
Hl. ak. výkonu Lw	97 dB(A)

Bezolejové kompresory Silence OF E

Tiché a bezolejové kompresory pro domácí a dílenské použití.

- ▶ Velmi klidný a tichý chod
- ▶ Elektromotor s motorovým jističem
- ▶ Pancéřované vedení s tepelnou ochranou
- ▶ Jedna jednoruční rychlospojka
- ▶ Vysoce kvalitní tlakový spínač CONDOR (mimo 221 OF E)

Mobilboy Silence 401/50 OF E

- ▶ Regulátor tlaku s filtrem
- ▶ Dvě jednoruční rychlospojky



NOVINKA

Handy Silence 221 OF E	Mobilboy Silence 241/24 OF E	Mobilboy Silence 401/50 OF E	Mobilboy Silence 320/90 OF E
2001221	2002245	2002401	2002340
3 990 Kč	5 990 Kč	7 990 Kč	21 990 Kč
WDS	WDS	WDS	WDS
90 l/min	115 l/min	180 l/min	230 l/min
8 bar	10 bar	10 bar	10 bar
6 l	24 l	50 l	90 l
2/1	2/1	2/1	4/1
2 850 ot/min	2 850 ot/min	2 850 ot/min	1 400 ot/min
1,1 kW / 230 V	1,4 kW / 230 V	2,3 kW / 230 V	2,2 kW / 230 V
40 kg	23 kg	40 kg	69 kg
370 × 270 × 530 mm	600 × 280 × 600 mm	800 × 360 × 720 mm	980 × 470 × 950 mm
61 dB(A)	Lp = 62 dB(A)	67 dB(A)	90 dB(A)

Dílenské kompresory Airstar Economy

Solidní kompresory pro řemeslníky s výborným poměrem cena/výkon.

Vybavení modelů „E“:

- ▶ Regulátor pracovního tlaku
- ▶ Dva manometry (tlak v nádobě a pracovní tlak)
- ▶ Jednoduchá jednoruční rychlospojka
- ▶ Automatický tlakový spínač
- ▶ Zadní plastová kola

- ▶ Ventil 1/2" na tlak. nádobě
- ▶ Přední gumové patky pro tlumení vibrací
- ▶ Přepravní držadlo v jednoduchém provedení



NOVINKA

NOVINKA

Typ	Airstar 401/50 E	Airstar 403/50 E	Airstar 503/90 E	Airstar 703/90 E
Objednací číslo	2009413	2009433	2009533	2009734
Cena bez DPH	13 990 Kč	16 990 Kč	25 990 Kč	35 990 Kč

Plnicí výkon cca (6 bar)	266 l/min	266 l/min	375 l/min	550 l/min
Maximální tlak	10 bar	10 bar	10 bar	10 bar
Objem tlakové nádoby	50 l	50 l	90 l	90 l
Válce/stupně	2/1	2/1	2/1	2/2
Otáčky	1 375 ot/min	1 375 ot/min	1 300 ot/min	920 ot/min
Příkon motoru	2,2 kW / 230 V *	2,2 kW / 400 V	3 kW / 400 V	4 kW / 400 V
Hmotnost	57,5 kg	57,5 kg	75 kg	93 kg
Rozměry (d × š × v) v mm	870 × 400 × 700	870 × 400 × 700	1 070 × 870 × 475	1 070 × 1 000 × 450
Hl. akustic. výkonu LwA	94 dB(A)	94 dB(A)	97 dB(A)	97 dB(A)

* Pro zapojení kompresoru je nutné mít nainstalovaný jistič 16 A (C).

Dílenské kompresory Airstar®

Spolehlivé stroje s osvědčeným pohonem ozubeným klínovým řemenem a s dvouválcovými výkonnými agregáty.

- ▶ Dvouválcové vysoce výkonné agregáty
- ▶ Kvalitní elektromotor s vysokým kroutícím momentem s motorovým jističem
- ▶ Rozběhový kondenzátor a odlehčovací ventil (u typů 230 V)
- ▶ Zástrčka s měničem fáze (u typů 400 V)
- ▶ **Pružné pancéřové vedení** odolné proti vibracím zaručuje dlouhou životnost
- ▶ **Bezdušové pneumatiky plněné PU pěnou a říditelný podvozek s brzdou** umožňují snadnou přepravu **bez nutnosti nadzvedávání kompresoru**
- ▶ Regulátor tlaku se dvěma manometry
- ▶ **Kvalitní tlakový spínač CONDOR**
- ▶ **Spolehlivé bezpečnostní rychlospojky Aircraft®**
- ▶ Dlouhodobá antikorozi ochrana tlakové nádoby pomocí kvalitní práškové barvy

Typ	Airstar 421/50	Airstar 423/50
Objednací číslo	2007410	2007430
Cena bez DPH	20 990 Kč	22 490 Kč

Plnicí výkon cca (6 bar)	266 l/min	285 l/min
Maximální tlak	10 bar	10 bar
Objem tlakové nádoby	50 l	50 l
Válce/stupně	2/1	2/1
Otáčky	1 360 ot/min	1 470 ot/min
Příkon motoru	2,2 kW / 230 V	2,2 kW / 400 V
Hmotnost	58 kg	58 kg
Rozměry (d × š × v) v mm	840 × 380 × 780	840 × 380 × 780
Hl. ak. výkonu LwA **	96 dB(A)	96 dB(A)

* U kompresorů s výkonem 5,5 kW může být nutné použít spínač hvězda-trojúhelník.

Profesionální dílenské kompresory Airprofi

- ▶ Velmi výkonné agregáty s nízkými otáčkami
- ▶ Velké kolo ventilátoru a vedení vzduchu zajišťují optimální chlazení kompresoru, přídavný chladič zajišťuje nízkou vstupní teplotu do tlakové nádoby
- ▶ Kvalitní elektromotor s vysokým točivým momentem je chráněn motorovým jističem
- ▶ Rozběhový kondenzátor a odlehčovací ventil
- ▶ Ozubený hnací řemen usnadňuje rozběh
- ▶ Kvalitní sací filtr s filtrační kartouš
- ▶ Pružné pancéřové vedení odolné proti vibracím
- ▶ Kovová ochranná klec řemenového převodu
- ▶ Bezdušové pneumatiky plněné pěnou a říditelný podvozek s brzdou umožňují snadnou přepravu bez nutnosti nadzvedávání kompresoru

- ▶ Modely 400 V mají přípojovací vidlice s přepínačem fáze
- ▶ S kvalitními bezpečnostními rychlospojkami Aircraft® a kvalitním tlakovým spínačem CONDOR
- ▶ **Oboustranně pozinkovaná tlaková nádoba**

Žárově zinkovaná tlaková nádoba.
Záruka 15 let
proti prorezavění.



Airprofi 401/50 P



Airprofi 503/100 P

Typ	Airprofi 401/50 P	Airprofi 403/50 P	Airprofi 503/50 P	Airprofi 503/100 P
Objednací číslo	2018410.2	2018430.2	2018530.2	2018531.2
Cena bez DPH	29 990 Kč	30 990 Kč	33 990 Kč	36 990 Kč
Kompresní systém	HOS	HOS	HOS	HOS
Plnicí výkon cca	266 l/min	285 l/min	400 l/min	400 l/min
Maximální tlak	10 bar	10 bar	10 bar	10 bar
Objem tlakové nádoby	50 l	50 l	50 l	100 l
Válce / Stupně	2/1	2/1	2/1	2/1
Otáčky	1 375 ot/min	1 360 ot/min	1 310 ot/min	1 310 ot/min
Výkon motoru	2,2 kW / 230 V *	2,2 kW / 400 V	3 kW / 400 V	3 kW / 400 V
Hmotnost	56 kg	56 kg	66 kg	76 kg
Rozměry	810 × 430 × 790 mm	810 × 430 × 790 mm	860 × 400 × 880 mm	1 275 × 480 × 925 mm
Hl. akustic. tlaku LPA	96 dB(A)	96 dB(A)	95 dB(A)	93 dB(A)
Výstup z tlakové nádoby	1/2"	1/2"	1/2"	1/2"

* Pro zapojení kompresoru je nutné mít nainstalovaný jistič 16 A (C).

- ▶ Odolné klecové krytí řemenového převodu
- ▶ Se všemi bezpečnostními prvky, kompletně připraveny k připojení
- ▶ 10 roků záruka na prorezavění tlakové nádoby
- ▶ Kulový ventil 3/8" pro odvádění kondenzátu z nádoby

Airstar 703/853 – výkonné kompresory s dvoustupňovým agregátem

- ▶ Pružné pancéřové vedení s tepelnou ochranou
- ▶ Převodní madlo a přepravní držadlo na tlakové nádobě
- ▶ Dvoustupňový dvouválcový výkonný agregát s nízkými otáčkami zajišťuje velmi klidný chod bez vybrácí a tím delší životnost s nižším opotřebením
- ▶ Přídavný mezichladič pro dodatečné chlazení



Nové provedení



Airstar 603/50	Airstar 603/90	Airstar 703/90	Airstar 863/90	Airstar 863/200
2007630 400 V	2007631 400 V	2007731 400 V	2007831 400 V	2007832 400 V
25 990 Kč	28 990 Kč	42 990 Kč	49 990 Kč	51 990 Kč
400 l/min	400 l/min	520 l/min	680 l/min	680 l/min
10 bar	10 bar	10 bar	10 bar	10 bar
50 l	90 l	90 l	90 l	200 l
2/1	2/1	2/2	2/2	2/2
1 310 ot/min	1 310 ot/min	950 ot/min	1 240 ot/min	1 240 ot/min
3 kW / 400 V	3 kW / 400 V	4 kW / 400 V	5,5 kW / 400 V*	5,5 kW / 400 V*
65 kg	71 kg	95 kg	108 kg	153 kg
800 × 390 × 800	1 030 × 440 × 850	1 010 × 510 × 1 100	1 010 × 510 × 1 100	1 440 × 470 × 1 220
94 dB(A)	94 dB(A)	93 dB(A)	95 dB(A)	95 dB(A)

Vybavení pojízdných kompresorů Airstar (mimo modely E)



- ▶ Přídavný chladič s velkými chladičými lamelami zajišťuje nízkou vstupní teplotu do tlakové nádoby a snižuje tak tvorbu kondenzátu
- ▶ Chrání připojené pneumatické nářadí
- ▶ Regulátorem tlaku můžete plynule nastavit požadovaný tlak
- ▶ Dva manometry ukazují tlak v nádobě a pracovní tlak
- ▶ Filtr pro odlučování kondenzátu a nečistot



- ▶ **Kvalitní bezpečnostní rychlospojky Aircraft® a značkový tlakový spínač CONDOR**
- ▶ Velká kola nejsou huštěna vzduchem, ale jsou vyrobena z PU pěny = nedochází k unikání vzduchu z pneumatiky a nemůže dojít k defektu



Airprofi 703/100 P



Airprofi 853/200 P

Airprofi 703/100 P	Airprofi 703/100/15 P	Airprofi 853/100 P	Airprofi 853/200 P
2018731.2 400 V	2018735 400 V	2018831.2 400 V	2018832.2 400 V
46 990 Kč	48 990 Kč	49 990 Kč	58 990 Kč
HOS	HOS	HOS	HOS
520 l/min	460 l/min	680 l/min	680 l/min
10 bar	15 bar	10 bar	10 bar
100 l	100 l	100 l	200 l
2/2	2/2	2/2	2/2
950 ot/min	850 ot/min	1 240 ot/min	1 240 ot/min
4 kW / 400 V	4 kW / 400 V	5,5 kW / 400 V	5,5 kW / 400 V
99 kg	109 kg	112 kg	139 kg
1 275 × 480 × 1 015 mm	1 275 × 480 × 1 015 mm	1 275 × 480 × 1 015 mm	1 190 × 680 × 1 050 mm
93 dB(A)	94 dB(A)	95 dB(A)	95 dB(A)
1/2"	1/2"	1/2"	3/4"

Vybavení pojízdných kompresorů Airprofi



- ▶ **Bezpečnostní rychlospojky ovládané jednou rukou**
- ▶ Dva samostatné blokové systémy pro zajištění max. bezpečnosti práce
- ▶ Nedochází k natahování hadicového vedení jako u klasických rychlospojek
- ▶ Regulátor tlaku s filtrem pro plynulé nastavení pracovního tlaku při současném odlučování nečistot, oleje a kondenzátu
- ▶ Dva manometry ukazují tlak v nádobě a pracovní tlak
- ▶ Tři odběrná místa stlačeného vzduchu pro filtrovaný stlačený vzduch, filtrovaný a olejovaný stlačený vzduch a přímý výstup nefiltrovaného stlačeného vzduchu z tlakové nádoby
- ▶ Odběr vzduchu přes komfortní **bezpečnostní rychlospojky**
- ▶ Se **značkovým tlakovým spínačem CONDOR**



- ▶ Velká kola z PU pěny zabráňují defektu umožňují pohodlnou přepravu bez nutnosti kompresor nadzvedávat.

Pístové kompresory COMPACT-AIR OF E

Pojízdné, tiché a bezolejové kompresory.

- Univerzální použití, např. pro lakýrování, řezání, atd. pomocí pneunářadí
- Spínače a armatury jsou optimálně chráněny proti poškození pomocí trubkového rámu
- Praktický držák navijecího bubnu
- Bezolejový pístový kompresor, který

nevýžaduje žádnou výměnu oleje a nezanechává olej v kondenzátu

- Odběr stlačeného vzduchu pomocí dvou rychlospojkek

- Regulátor tlaku pro plynulé nastavení pracovního tlaku
- Elektromotor s motorovým jističem
- Dva manometry ukazují tlak v nádobě a pracovní tlak
- Stabilní kola pro snadnou manipulaci
- Gumové nožky pohlcující vibrace

- Gumové držadlo pro jisté držení
- Dodatečné spodní držadlo umožňuje pohodlné přenášení
- Tlaková nádoba chráněna práškovou barvou



NOVINKA



- Sklopná rukojeť šetří místo



- Praktický držák pro navijecí buben s hadicí (zde DST 8/31, není součástí dodávky)

Model	Compact-Air 240/40 V OF E	Compact-Air 320/90 V OF E	COMPACT-AIR 240/20 OF E	COMPACT-AIR 320/24 OF E
Obj. číslo	2005493	2005497	2005490	2005495
Cena bez DPH	14 490 Kč	20 990 Kč	16 490 Kč	20 990 Kč
	NOVINKA	NOVINKA	NOVINKA	NOVINKA
Plnicí výkon při 6 bar cca	140 l/min	230 l/min	140 l/min	230 l/min
Maximální tlak	10 bar	10 bar	10 bar	10 bar
Objem tlakové nádoby	40 l	90 l	20 l	24 l
Válce/stupně	2/1	2/1	2/1	2/1
Otáčky	1 400 ot/min	1 400 ot/min	1 400 ot/min	1 400 ot/min
Příkon	1,38 kW / 230 V	1,55 kW / 230 V	1,38 kW / 230 V	1,55 kW / 230 V
Rozměry (d × š × v)	435 × 390 × 800 mm	420 × 415 × 1 200 mm	785 × 510 × 475 mm	800 × 585 × 535 mm
Hmotnost	39 kg	69 kg	41,4 kg	54 kg
Hladina akustic. tlaku Lp	72 dB(A)	72 dB(A)	72 dB(A)	72 dB(A)

Bezolejové, velmi tiché kompresory AIRPROFI OF PRO

Mobilní kompresory s přímo zapojeným V-agregátem.

- Bezolejový V-agregát, velmi tichý
- Tvrdě chromované válcové plochy s vysoce přesným a velmi hladkým povrchem snižují tření na minimum
- Vysoce výkonný pístní kroužek ze speciální směsi grafitu, teflonu a karbonu s velmi dlouhou životností
- Kola z PU pěny zabraňující defektu
- Kvalitní tlaková nádoba s vnějším i vnitřním žárovým pozinkováním, 15 let záruka proti prorezavění

- Jednoruční bezpečnostní rychlospojky
- Tři odběrná místa stlačeného vzduchu



AIRPROFI 220/50 OF PRO



AIRPROFI 440/50 OF PRO



AIRPROFI 440/100 OF PRO



Typ	AIRPROFI 220/50 OF PRO	AIRPROFI 440/50 OF PRO	AIRPROFI 440/100 OF PRO
Obj. číslo	2015225	2015445	2015446
Cena bez DPH	37 990 Kč	54 990 Kč	59 990 Kč
Plnicí výkon při 6 bar cca	134 l/min	267 l/min	267 l/min
Maximální tlak	10 bar	10 bar	10 bar
Objem tlakové nádoby	50 l	50 l	100 l
Počet válců / stupňů	2/1	4/1	4/1
Otáčky	1 400 ot/min	1 400 ot/min	1 400 ot/min
Výkon	1,1 kW / 230 V	1,7 kW / 400 V	1,7 kW / 400 V
Hl. akustického tlaku LPA	70 dB(A)	70 dB(A)	70 dB(A)
Délka x šířka x výška	1080 x 450 x 860 mm	1080 x 450 x 860 mm	1260 x 490 x 970 mm
Hmotnost	62 kg	78 kg	91 kg

Stacionární kompresory Airstar

Spolehlivé kompresory pro náročné uživatele s osvědčeným pohonem pomocí klínového řemene a dvoustupňovým a dvouválcovým vysoce výkonným agregátem.

- ▶ Kvalitní elektromotory s vysokým točivým momentem chráněny motorovým jističem před přehřátím a přetížením
- ▶ Kvalitní tlakový spínač CONDOR
- ▶ Kvalitní ozubený hnací řemen
- ▶ Tlaková nádoba je vybavena pojistným ventilem, manometrem a vypouštěcím ventilem kondenzátu
- ▶ Připraveny k připojení se všemi armaturami
- ▶ Fázový měnič pro jednoduchou ruční změnu směru otáčení
- ▶ Včetně silentbloků



Airstar 703/270/10 H



Airstar 703/270/10 V

Model	AIRSTAR 703/270/10 H	AIRSTAR 853/270/10 H	AIRSTAR 703/270/10 V	AIRSTAR 853/270/10 V
Obj. číslo	2028751	2028761	2028750	2028760
Cena bez DPH	41 990 Kč	47 990 Kč	49 990 Kč	54 990 Kč
Kompresní systém	HOS	HOS	HOS	HOS
Plnicí výkon cca	520 l/min	680 l/min	520 l/min	680 l/min
Maximální tlak	10 bar	10 bar	10 bar	10 bar
Objem tlakové nádoby	270 l	270 l	270 l	270 l
Válce/stupně	2/2	2/2	2/2	2/2
Otáčky	950 ot/min	1 240 ot/min	950 ot/min	1 240 ot/min
Výkon motoru	4 kW / 400 V	5,5 kW / 400 V	4 kW / 400 V	5,5 kW / 400 V
Hmotnost	160 kg	173 kg	160 kg	173 kg
Rozměry	1 950 × 600 × 1 250	1 950 × 600 × 1 250	720 × 720 × 1 770	720 × 720 × 1 770
Hl. akustického tlaku L _{PA}	83 dB(A)	83 dB(A)	83 dB(A)	83 dB(A)
Výstup z tlakové nádoby	1/2"	1/2"	1/2"	1/2"

Odhlučněné kompresory Airprofi Silent

Vhodné pro instalaci přímo na pracovišti.

- ▶ Kvalitní odhlučnění umožňuje použití přímo na pracovišti, poblíž kanceláří, atp.
- ▶ Kvalitní elektromotor s motorovým jističem
- ▶ Kvalitní tlakový spínač CONDOR, **bezpečnostní rychlospojky** Aircraft®

Stacionární kompresory Airprofi Silent

- ▶ Velmi nízké otáčky
- ▶ Počítadlo provozních hodin
- ▶ Ukazatel stavu oleje
- ▶ Jištění motoru, manometr, řídicí jednotka, přepínač hvězda-trojúhelník, odlehčení při rozběhu
- ▶ Kulový ventil na výstupu
- ▶ Silentbloky



Typ	Airprofi 703/10 Silent	Airprofi 703/270/10 H Silent	Airprofi 853/10 Silent	Airprofi 853/270/10 H Silent	Airprofi 1003/10 Silent	Airprofi 903/500/15 H Silent	Airprofi Silent 1003/500/10 H
Objednávací číslo	2022780	2022785	2022790	2022795	2022850	2022865	2022860
Cena bez DPH	99 990 Kč	134 990 Kč	104 990 Kč	139 990 Kč	129 990 Kč	194 990 Kč	179 990 Kč
Kompresní systém	HOS	HOS	HOS	HOS	HOS	HOS	HOS
Plnicí výkon 6 – 10 bar	550 l/min	550 l/min	670 l/min	670 l/min	845 l/min	675 l/min	845 l/min
Maximální tlak	10 bar	10 bar	10 bar	10 bar	10 bar	15 bar	10 bar
Objem tlak. nádoby	-	270 l	-	270 l	-	500 l	500 l
Válce / Stupně	2/2	2/2	2/2	2/2	2/2	2/2	2/2
Otáčky	920 ot/min	920 ot/min	1 250 ot/min	1 250 ot/min	1 100 ot/min	920 ot/min	1 100 ot/min
Výkon motoru	4 kW / 400 V	4 kW / 400 V	5,5 kW / 400 V	5,5 kW / 400 V	7,5 kW / 400 V	7,5 kW / 400 V	7,5 kW / 400 V
Hmotnost	167 kg	262 kg	174 kg	250 kg	180 kg	410 kg	364 kg
Rozměry v mm	1 180 × 780 × 1 050	1 690 × 780 × 1 740	1 180 × 780 × 1 050	1 690 × 780 × 1 740	930 × 830 × 790	2 020 × 1 610 × 790	2 020 × 1 610 × 790
Hl. ak. tlaku L _{PA}	63 dB(A)	63 dB(A)	64 dB(A)	64 dB(A)	73 dB(A)	70 dB(A)	73 dB(A)
Výstup z tlak. nádoby	-	3/4"	-	3/4"	-	3/4"	3/4"

Stacionární kompresory Airprofi V

Se stojící nádobou o objemu 270 l a tlakem 10 nebo 15 bar
– maximální výkon na minimálním prostoru.

Žárově zinkované tlakové nádoby.
Záruka 15 let
proti prerezávání.

- ▶ Dvoustupňový a dvouválcový vysoce výkonný agregát s válcovým blokem z šedé litiny zaručuje klidný chod a dlouhou životnost
- ▶ Chladič s velkoplošnými chladicími lamelami zajišťují nízkou vstupní teplotu vzduchu do tlakové nádoby a snižují tak tvorbu kondenzátu
- ▶ Velké kolo ventilátoru a vedení vzduchu zajišťuje optimální chlazení
- ▶ **Kvalitní filtrační patrona** zajišťuje čistý nasávaný vzduch
- ▶ Kvalitní elektromotory s vysokým točivým momentem chráněny motorovým jističem před přehřátím a přetížením
- ▶ **Kvalitní tlakový spínač CONDOR**
- ▶ Připraveny k připojení se všemi armaturami
- ▶ 10 let záruka na zásobování náhradními díly



↑ **Provedení „V“**
▶ Silentbloky



↑ **Provedení „VK“** ↑
▶ Kondenzační sušička AD 36
▶ Odvaděč kondenzátu
▶ Silentbloky



→ **Provedení „VKK“** →
▶ Kondenzační sušička AD 36
▶ Jemný filtr
▶ Separátor voda-olej
▶ Odvaděč kondenzátu
▶ Silentbloky

Typ	Airprofi 703/270/10 V	Airprofi 853/270/10 V	Airprofi 703/270/15 V	Airprofi 753/270/15 V
Objednací číslo	2024712	2024812	2024752	2024852
Cena bez DPH	61 990 Kč	64 990 Kč	69 990 Kč	84 990 Kč
Typ	Airprofi 703/270/10 VK	Airprofi 853/270/10 VK	Airprofi 703/270/15 VK	Airprofi 753/270/15 VK
Objednací číslo	2024712K	2024812K	2024752K	2024852K
Cena bez DPH	99 990 Kč	104 990 Kč	104 990 Kč	124 990 Kč
Typ	Airprofi 703/270/10 VKK	Airprofi 853/270/10 VKK	Airprofi 703/270/15 VKK	Airprofi 753/270/15 VKK
Objednací číslo	2024712KK	2024812KK	2024752KK	2024852KK
Cena bez DPH	109 990 Kč	119 990 Kč	114 990 Kč	134 990 Kč
Kompresní systém	HOS	HOS	HOS	HOS
Plnicí výkon 6-10 bar	520 l/min	680 l/min	460 l/min	525 l/min
Maximální tlak	10 bar	10 bar	15 bar	15 bar
Objem tlak.nádoby	270 l	270 l	270 l	270 l
Válce / Stupně	2/2	2/2	2/2	2/2
Otáčky	950 ot/min	1 240 ot/min	850 ot/min	785 ot/min
Výkon motoru	4,0 kW / 400 V	5,5 kW / 400 V	4,0 kW / 400 V	5,5 kW / 400 V
Hmotnost	160 kg	170 kg	190 kg	190 kg
Rozměry	850 × 830 × 1 820 mm	850 × 830 × 1 860 mm	850 × 830 × 1930 mm	850 × 830 × 1820 mm
Hl. ak. tlaku LPA	83 dB(A)	83 dB(A)	83 dB(A)	82 dB(A)
Výstup z tlakové nádoby	3/4"	3/4"	3/4"	3/4"

Stacionární kompresory Airprofi H

Stacionární kompresory s ležící nádobou 100 až 500 l a tlakem 10 nebo 15 bar.

Pro vysokou spotřebu stlačeného vzduchu.

- ▶ Dvoustupňový vysoce výkonný agregát zaručuje klidný chod a dlouhou životnost
- ▶ Velké kolo ventilátoru pro optimální chlazení
- ▶ Velmi nízké otáčky snižují opotřebení a zajišťují klidný chod bez vibrací, který je zárukou dlouhé životnosti
- ▶ Chladič s velkými chladicími lamelami zajišťuje nízkou vstupní teplotu vzduchu do tlakové nádoby a snižuje množství vytvořeného kondenzátu
- ▶ Kvalitní elektromotory s vysokým kroutícím momentem jsou před přehřátím a přetížením chráněny motorovým jističem
- ▶ Připraveny k připojení se všemi armaturami
- ▶ Kvalitní tlakový spínač CONDOR



Airprofi 703/100/10 H



Airprofi 853/270/10 H



Airprofi 1003/500/10 H

Zárovň zinkované tlakové nádoby.
Záruka 15 let
 proti prorezavění.

Typ	Airprofi 703/100/10 H	Airprofi 703/270/10 H	Airprofi 853/100/10 H	Airprofi 853/200/10 H	Airprofi 853/270/10 H	Airprofi 853/500/10 H
Objednací číslo	2022273	2025712	2022283	2022284	2025812	2025815
Cena bez DPH	44 990 Kč	59 990 Kč	47 990 Kč	56 990 Kč	64 990 Kč	76 990 Kč
Kompresní systém	HOS	HOS	HOS	HOS	HOS	HOS
Plnicí výkon 6–10 bar	520 l/min	520 l/min	680 l/min	680 l/min	680 l/min	680 l/min
Maximální tlak	10 bar	10 bar	10 bar	10 bar	10 bar	10 bar
Objem tlak. nádoby	100 l	270 l	100 l	200 l	270 l	500 l
Válce / Stupně	2/2	2/2	2/2	2/2	2/2	2/2
Otáčky	950 ot/min	950 ot/min	1 240 ot/min	1 240 ot/min	1 240 ot/min	1 240 ot/min
Výkon motoru	4 kW / 400 V	4,0 kW / 400 V	5,5 kW / 400 V	5,5 kW / 400 V	5,5 kW / 400 V	5,5 kW / 400 V
Hmotnost	99 kg	180 kg	112 kg	122 kg	185 kg	235 kg
Rozměry (mm)	1 275 × 480 × 1 015	1 190 × 600 × 1 250	1 275 × 480 × 1 015	1 150 × 460 × 1 150	1 190 × 600 × 1 250	2 020 × 600 × 1 300
Hl. ak. tlaku LPA	93 dB(A)	83 dB(A)	95 dB(A)	83 dB(A)	83 dB(A)	83 dB(A)
Výstup z tlak. nádoby	1/2"	3/4"	1/2"	3/4"	3/4"	3/4"

Typ	Airprofi 1003/500/10 H	Airprofi 1253/500/10 H	Airprofi 703/270/15 H	Airprofi 753/270/15 H	Airprofi 903/500/15 H
Objednací číslo	2025915	2026015	2025752	2025852	2025955
Cena bez DPH	89 990 Kč	109 990 Kč	66 990 Kč	81 990 Kč	114 990 Kč
Kompresní systém	HOS	HOS	HOS	HOS	HOS
Plnicí výkon 6–10 bar	750 l/min	900 l/min	460 l/min	525 l/min	765 l/min
Maximální tlak	10 bar	10 bar	15 bar	15 bar	15 bar
Objem tlak. nádoby	500 l	500 l	270 l	270 l	500 l
Válce / Stupně	2/2	2/2	2/2	2/2	2/2
Otáčky	1 060 ot/min	1 220 ot/min	850 ot/min	785 ot/min	1 050 ot/min
Výkon motoru	5,5 kW / 400 V	7,5 kW / 400 V	4,0 kW / 400 V	5,5 kW / 400 V	7,5 kW / 400 V
Hmotnost	245 kg	245 kg	185 kg	185 kg	300 kg
Rozměry v mm	2 020 × 600 × 1 420	2 020 × 600 × 1 365	1 190 × 500 × 1 195	1 190 × 500 × 1 265	2 020 × 600 × 1 365
Hl. ak. tlaku L _{PA}	82 dB(A)	82 dB(A)	83 dB(A)	82 dB(A)	82 dB(A)
Výstup z tlak. nádoby	3/4"	3/4"	3/4"	3/4"	3/4"

Stavební kompresory Airbau / Aircar-Bau S pohonem pomocí benzínového motoru.

HONDA

inside.

- ▶ **Jednoválcový čtyřtákní zážehový motor Honda – provoz je nezávislý na elektrické síti**
- ▶ S volnoběhem a regulací otáček
- ▶ Vysoce výkonný agregát s nízkými otáčkami zajišťuje klidný chod bez vibrací, který je zárukou dlouhé životnosti
- ▶ Přídavný chladič s velkými chladičimi lamelami zajišťuje nízkou vstupní teplotu do tlakové nádoby a snižuje tak tvorbu kondenzátu
- ▶ Transportní oka na rámu stroje



Typ	Aircar-Bau 500/20 B PRO	Airbau 652/100 B PRO
Objednávací číslo	2005500	2006530
Cena bez DPH	59 990 Kč	79 990 Kč
Kompresní systém	HOS	HOS
Plnicí výkon cca	390 l/min	480 l/min
Maximální tlak	10 bar	14 bar
Objem tlakové nádoby	20 l	100 l
Válce / Stupně	2/1	2/2
Otáčky	1 375 ot/min	950 ot/min
Výkon motoru	4 kW	6,6 kW
Typ motoru	Jednoválcový, čtyřtákní zážehový motor Honda	
Hmotnost	72 kg	121 kg
Rozměry	750 × 700 × 950 mm	1 050 × 500 × 1 060 mm
Hl. akustic. výkonu LWA	97 dB(A)	99 dB(A)

Volnoběžný ventil

- ▶ Volnoběžný ventil eliminuje časté zapínání a vypínání kompresoru
- ▶ Po dosažení nastaveného tlaku se ventil otevře a kompresor běží na volnoběh bez tlaku
- ▶ Po snížení tlaku se ventil uzavře a kompresor začne zvyšovat tlak



Šroubové kompresory ACS B&S s benzínovým pohonem.

- ▶ Určené pro trvalý provoz i při nižší spotřebě vzduchu
- ▶ **Vhodné zejména pro zemědělské a lesnické práce, mobilní pneuservisy a havarijní služby**
- ▶ Šroubový agregát s přímým pohonem
- ▶ Připravený k okamžitému zapojení
- ▶ Regulátor tlaku pro plynulé nastavení požadovaného pracovního tlaku
- ▶ Dva manometry ukazují tlak v nádobě a pracovní tlak



ACS B&S Trolley 3,7-10-7:

Určen pro použití ve venkovním prostředí

- ▶ Vhodné pro zemědělské a lesnické práce, mobilní provozy, havarijní služby apod.
- ▶ Tři odběrná místa s rychlospojkami
- ▶ Kola z tvrzené gumy
- ▶ Práškově lakovaná tlaková nádoba, 10 let záruka proti prerezávání
- ▶ Pružné vedení stlačeného vzduchu

NOVINKA

ACS B&S 3,7-10-100:

- ▶ Žárově pozinkovaná (zevnitř i zvenčí) tlaková nádoba, záruka 15 let proti prerezávání
- ▶ Stabilní říditelný podvozek s parkovací brzdou ve spojení s velkými koly z PU pěny
- ▶ Pružné pancéřované vedení s tepelnou ochranou



NOVINKA

NOVINKA

NOVINKA

Typ	ACS B&S Trolley 3,7-10-7	ACS B&S 3,7-10-100	ACS B&S 3,7-10-200
Obj. číslo	2066605	2066610	2066620
Cena bez DPH	84 990 Kč	94 990 Kč	99 990 Kč
Dodávané množství	380 l/min	380 l/min	380 l/min
Maximální tlak	10 bar	10 bar	10 bar
Objem tlakové nádoby	7 l	100 l	200 l
Otáčky	3 600 ot/min	3 600 ot/min	3 600 ot/min
Hladina ak. tlaku LP	88 dB(A)	88 dB(A)	88 dB(A)
Výkon	3,7 kW	3,7 kW	3,7 kW
Typ motoru	Benzínový	Benzínový	Benzínový
Objem nádrže	3 l	3 l	3 l
Rozměry (d × š × v)	670 × 750 × 730 mm	1 360 × 530 × 1 250 mm	1 200 × 530 × 1 250 mm
Hmotnost	72 kg	100 kg	126 kg



Stacionární kompresor ACS B&S 3,7-10-200 s tlakovou nádobou 200 litrů

- ▶ Tlaková nádoba s vnějším i vnitřním žárovým pozinkováním, 15 let záruka proti prerezávání
- ▶ Stupeň krytí IP 54
- ▶ Pružné pancéřované vedení s tepelnou ochranou
- ▶ Připraven k připojení se všemi armaturami

Kompaktní šroubové kompresory A-MICRO SE

S řemenovým pohonem a odhlučněnou skříňí. Určené pro trvalý provoz i při nižší spotřebě vzduchu.

- ▶ Zapínání pomocí tlakového spínače
- ▶ Standardně dodávaná odhlučněná skříň umožňuje provoz kompresoru i v citlivých provozech
- ▶ Intenzivní chlazení zajišťuje provozní bezpečnost a vysokou kvalitu vzduchu
- ▶ Ideální pro doplnění stávajících tlakových stanic, např. pro pokrytí základní spotřeby stlačeného vzduchu
- ▶ Tepelná ochrana motoru, čidlo teploty oleje (max. 110 °C) a počítadlo provozních hodin
- ▶ Dlouhodobá ochrana proti korozi díky zárovňmu pozinkování tlakové nádoby – 15 let záruka proti jejímu prorezavění



Typ	Max. tlak bar	Dodávané množství l/min	Výkon motoru kW	Napětí V	Hluk dB(A)*	Rozměry (d x š x v) mm	Přípojka G	Objem nádoby l	Hmotnost kg	Obj. číslo	Cena bez DPH
A-MICRO SE – bez tlakové nádoby**											
A-MICRO SE 2.2-10 M	10	240	2,2	230	58	580 × 480 × 760	½"	-	87	2091004	99 990 Kč
A-MICRO SE 4.0-08 (IE3)	8	580	4	400	60				93	2091602	89 990 Kč
A-MICRO SE 4.0-10 (IE3)	10	485							2091604	89 990 Kč	
A-MICRO SE – s tlakovou nádobou											
A-MICRO SE 2.2-10 M - 200	10	240	2,2	230	58	1440 × 510 × 1280	½"	200	144	2091014	119 990 Kč
A-MICRO SE 4.0-08-200 (IE3)	8	580	4	400	60				150	2091612	119 990 Kč
A-MICRO SE 4.0-10-200 (IE3)	10	485							2091614	119 990 Kč	
A-MICRO SE – s tlakovou nádobou a kondenzační sušičkou											
A-MICRO SE 4.0-08-200 K (IE3)	8	580	4	400	60	1440 × 510 × 1280	½"	200	180	2091652	154 990 Kč
A-MICRO SE 4.0-10-200 K (IE3)	10	485							2091654	154 990 Kč	

Kompaktní šroubové kompresory ACS

Alternativa k pístovým kompresorům, pro průmyslové využití.

- ▶ Lehké, kompaktní, tiché kompresory
- ▶ Stejně mobilní jako pístové kompresory, ale navíc dokáží trvale generovat stlačený vzduch bez jakýchkoli přestávek na chlazení
- ▶ Volnoběžný ventil zajišťuje chod naprázdno po dosažení tlaku
- ▶ Ideální také jako přídatný kompresor pro doplnění stávajících zdrojů stlačeného vzduchu



ACS Special 2,7-10-100



ACS ECO 2,7-10



ACS 3,5-10-200



ACS Special 2,7-10-200 K

Typ	Max. tlak	Dodávané množství	Příkon motoru	Napětí	Hluk	Rozměry (d × š × v) v mm	Objem nádoby	Hmotnost	Obj. číslo	Cena bez DPH
ACS – pojízdné s tlakovou nádobou										
ACS Special 2,7-10-100		270 l/min	2,7 kW	230 V	65 dB(A)*	1 360 × 960 × 520	100 l	86 kg	2066191	80 990 Kč
ACS Special 3,0-10-100		270 l/min	3,0 kW	400 V	69 dB(A)*			86 kg	2066193	79 990 Kč
ACS 3,5-10-100		360 l/min	4,0 kW					97 kg	2066120	83 990 Kč
ACS – stacionární bez tlakové nádoby										
ACS Special 2,7-10		270 l/min	2,7 kW	230 V	65 dB(A)*	550 × 430 × 420	-	41 kg	2066091	61 990 Kč
ACS Special 3,0-10		290 l/min	3,0 kW	400 V				41 kg	2066093	64 990 Kč
ACS 3,5-10		360 l/min	3,5 kW					45 kg	2066200	67 990 Kč
ACS – stacionární s tlakovou nádobou										
ACS Special 2,7-10-200	10 bar	270 l/min	2,7 kW	230 V	65 dB(A)*	1200 × 1070 × 520	200 l	122 kg	2066291	89 990 Kč
ACS Special 3,0-10-200		290 l/min	3,0 kW	400 V				122 kg	2066293	94 990 Kč
ACS 3,5-10-200		360 l/min	4,0 kW					122 kg	2066220	91 990 Kč
ACS K – stacionární s tlakovou nádobou a kondenzační sušičkou										
ACS Special 2,7-10-200 K	10 bar	270 l/min	2,7 kW	230 V	65 dB(A)*	1200 × 1080 × 680	200 l	141 kg	2066292	129 990 Kč
ACS Special 3,0-10-200 K		290 l/min	3,0 kW	400 V				141 kg	2066294	129 990 Kč
ACS 3,5-10-200 K		360 l/min	4,0 kW					146 kg	2066221	122 990 Kč

A-K-MAX

KONSTRUKČNÍ VLASTNOSTI A PŘEDNOSTI

1 LOGIN řídicí jednotka

► Výkonný a jednoduchý systém s flexibilním programováním

2 Regulátor sání

Řídí objem sání. Zaručuje vysokou účinnost provozu, nižší hlučnost a vyšší spolehlivost.

3 Ventil minimálního tlaku

Zaručuje nejmenší možnou tlakovou ztrátu a snižuje spotřebu energie.



4 Filtr separátoru oleje

Snadno přístupný pro údržbu.

5 Chladicí systém

Termostaticky řízený odstředivý ventilátor zaručuje, že teplota uvnitř kompresoru zůstává v potřebné toleranci a na konstantní úrovni. Tím se zabrání teplotním špičkám, které by mohly narušit správnou funkci stroje.

Obzvláště tiché ventilátory a použití vysoce kvalitních materiálů zajišťují jednu z nejnižších hladin hluku.



Snadná údržba

Promyšlená konstrukce motoru A-K-MAX umožňuje snadný přístup k vnitřním součástem.

6 Jednotka motor-agregát je zcela vyjímatelná

Olejový filtr, vzduchový filtr a odlučovací filtr jsou typu „spin-on“ a jsou umístěny na snadno přístupném místě, a proto je lze rychle vyměnit.

7 Jedno- nebo dvoustupňový vzduchový filtr

Vysoce kvalitní komponenty zajišťují dlouhou životnost, optimální spolehlivost a nižší náklady na údržbu.

8 Snadná manipulace

Konstrukce rámu umožňuje přepravu paletovým vozíkem.

Čistění a ochrana

Předfiltrační rohož odděluje vnikající prach a udržuje vnitřek stroje čistý, čímž prodlužuje životnost vnitřních součástí.



Řada A-K-MAX

Prímo spojené šroubové kompresory pro trvalý provoz a 100% zatížení.

- ▶ Přímo spojený koaxiální šroubový kompresor je plně bezúdržbový při maximální energetické efektivitě
- ▶ Nová řídicí jednotka LOGIN s dotykovým displejem usnadňuje ovládání všech funkcí
- ▶ Termostaticky řízený radiální ventilátor zajišťuje vysoký chladicí výkon při minimálním hluku
- ▶ IE3 motor „made by ABB“
- ▶ Optimální provozní teplota díky termostaticky řízenému ventilátoru, optimálnímu vedení chladicího vzduchu a velkému výměníku tepla vede k delší životnosti a nižším výkyvům teploty oleje
- ▶ Standardně dodávaný s přídatným chladičem, který snižuje potřebu sušení a filtrace stlačeného vzduchu
- ▶ Počítadlo provozních hodin, které rozlišuje mezi chodem naprázdno a zatížením, umožňuje přesné dodržení intervalů údržby – údržbové upozornění se automaticky zobrazí na displeji po uplynutí daného intervalu
- ▶ Standardně dodávaná kontrola směru otáčení zamezí případnému poškození při uvedení kompresoru do provozu
- ▶ Optimální přístupnost a jednoduchá montáž i demontáž všech důležitých dílů usnadňuje údržbu i servis
- ▶ Kompaktní vnější rozměry usnadňují přepravu a ustavení kompresoru



Typ	Max. tlak bar	Dodávané množství l/min	Výkon motoru kW	Hluk dB(A)*	Rozměry (d × š × v) mm	Přípojka G	Objem nádoby l	Hmotnost kg	Obj. číslo	Cena bez DPH
A-K-MAX - přímo spojené šroubové kompresory (instalace na zem)**										
A-K-MAX 5,5-10 (IE3)	10	705	5,5	62	800 × 650 × 860	1/2"	-	160	2095204.2	114 990 Kč
A-K-MAX 7,5-10 (IE3)	10	1050	7,5					165	2095404.2	119 990 Kč
A-K-MAX 7,5-13 (IE3)	13	700	11					2095406.2	144 990 Kč	
A-K-MAX 1108 (IE3)	8	1 700		2095602.2	144 990 Kč					
A-K-MAX 1110 (IE3)	10	1 550	68	1 000 × 700 × 1 000	3/4"	-	230	2095604.2	144 990 Kč	
A-K-MAX 1113 (IE3)	13	1 200					2095606.2	149 990 Kč		
A-K-MAX 1510 (IE3)	10	2 050					15	2095804.2	194 990 Kč	
A-K-MAX 1513 (IE3)	13	1 700	2095806.2	194 990 Kč						
A-K-MAX - přímo spojené šroubové kompresory s tlakovou nádobou**										
A-K-MAX 5,5-10-270F (IE3)	10	705	5,5	62	1280 × 650 × 1540	3/4"	270	255	2095224.2	149 990 Kč
A-K-MAX 7,5-10-270F (IE3)	10	1 050	7,5					260	2095424.2	149 990 Kč
A-K-MAX 7,5-10-500F (IE3)	10		2080 × 650 × 1500					305	2095434.2	159 990 Kč
A-K-MAX 1108-500F (IE3)	8	1 700	11	68	2000 × 730 × 1700	500	380	2095632.2	194 990 Kč	
A-K-MAX 1110-500F (IE3)	10	1 550					380	2095634.2	194 990 Kč	
A-K-MAX 1113-500F (IE3)	13	1 200	15	68	2000 × 730 × 1700	500	400	2095636.2	199 990 Kč	
A-K-MAX 1510-500F (IE3)	10	2 050					400	2095834.2	199 990 Kč	
A-K-MAX 1513-500F (IE3)	13	1 700	400	2095836.2	204 990 Kč					
A-K-MAX K - přímo spojené šroubové kompresory na tlakové nádobě s vestavěnou kondenzační sušičkou**										
A-K-MAX 5,5-10-270F K (IE3)	10	705	5,5	62	1 280 × 650 × 1 540	3/4"	270	290	2095264.2	179 990 Kč
A-K-MAX 7,5-10-270F K (IE3)	10	1 050	7,5		1 200 × 650 × 1 540			295	2095464.2	179 990 Kč
A-K-MAX 7,5-10-500F K (IE3)	10		2 000 × 650 × 1 500		340			2095474.2	189 990 Kč	
A-K-MAX 1108-500F K (IE3)	8	1 700	11	68	2 000 × 730 × 1 700	500	422	2095672.2	219 990 Kč	
A-K-MAX 1110-500F K (IE3)	10	1 550					422	2095674.2	219 990 Kč	
A-K-MAX 1113-500F K (IE3)	13	1 200	15	68	2 000 × 730 × 1 700	500	442	2095676.2	219 990 Kč	
A-K-MAX 1510-500F K (IE3)	10	2 050					442	2095874.2	239 990 Kč	
A-K-MAX 1513-500F K (IE3)	13	1 700	442	2095876.2	249 990 Kč					

Tlakový spínač NEMA

- ▶ Přípojka pro hadičku (ø 6 mm) odlehčovacího ventilu
- ▶ Maximální spínací proud 20 A



Typ	Obj. číslo	Cena bez DPH
Tlakový spínač NEMA 230 V / 12 bar, 1 × 1/4"	220201	649 Kč
Tlakový spínač NEMA 230 V / 12 bar, 4 × 1/4"	220204	649 Kč
Tlakový spínač NEMA 400 V / 12 bar, 1 × 1/4"	220401	749 Kč
Tlakový spínač NEMA 400 V / 12 bar, 4 × 1/4"	220404	749 Kč

Tlakový spínač CONDOR

- ▶ Nastavitelný vypínací tlak, včetně použití ochrany motoru
- ▶ Třípólový vypínač a odlehčovací ventil při rozběhu



Typ	Obj. číslo	Cena bez DPH
MDR 2: 11 bar, 230 V, přípojka k nádobě 3/8", 3 × 1/4" horizontální, pro elektromotory do 2,2 kW	210302	849 Kč
MDR 4: 8 – 16 bar, 400 V, přípojka 4 × 1/4", přednastavený na 7,8 až 9,8 bar, max. 16 bar, max. 16 A.	2506300	829 Kč
MDR 3: 11 bar, 4 – 6,3 A, 3 × 1/4" horizontální přípojky, 1 × 3/8" vertikální	210303	1 899 Kč
MDR 3: 11 bar, 6,3 – 10 A, 3 × 1/4" horizontální přípojky, 1 × 3/8" vertikální	210304	1 899 Kč
MDR 3: 11 bar, 10 – 16 A, 3 × 1/4" horizontální přípojky, 1 × 3/8" vertikální	210305	1 899 Kč
MDR 3: 11 bar, 16 – 20 A, 3 × 1/4" horizontální přípojky, 1 × 3/8" vertikální	210306	1 899 Kč
MDR 3: 16 bar, 10 – 16 A, 3 × 1/4" horizontální přípojky, 1 × 3/8" vertikální	2506307	2 290 Kč

Kulový ventil

- ▶ Vhodný pro stlačený vzduch s úplně volným průtokem
- ▶ Odolný teplotám od -20° C do +180° C



Typ	Obj. číslo	Cena bez DPH
3/8" IG × 3/8" IG	2507710	159 Kč
3/8" IG × 3/8" AG	2507711	199 Kč
1/2" IG × 1/2" IG	2507712	229 Kč
1/2" IG × 1/2" AG	2507714	229 Kč
3/4" IG × 3/4" IG	2507715	299 Kč
3/4" IG × 3/4" AG	2507716	319 Kč
1" IG × 1" IG	2507720	549 Kč
1" IG × 1" AG	2507721	399 Kč
1 1/4" IG × 1 1/4" AG	2507725	799 Kč
1 1/4" IG × 1 1/4" IG	2507726	699 Kč
1 1/2" IG × 1 1/2" IG	2507730	1 199 Kč
1 1/2" IG × 1 1/2" AG	2507731	999 Kč
2" IG × 2" AG	2507741	1 599 Kč

Pozn.: IG = vnitřní závit, AG = vnější závit

Pojistný ventil TÜV

- ▶ Provedení TÜV, nastavený přímo od výrobce
- ▶ Menší provedení, ø 6 mm, bez kontrolního odfuku
- ▶ Made in Italy



Typ	Obj. číslo	Cena bez DPH
8 bar, 1/4", TÜV, 2 513 l/min	220208	279 Kč
10 bar, 1/4", TÜV, 2 307 l/min	220210	279 Kč
11 bar, 1/4", TÜV, 2 513 l/min	220211	279 Kč
16 bar 1/4", TÜV, 3 574 l/min	220216	279 Kč

Pojistný ventil CE

- ▶ Provedení CE, nastavený přímo od výrobce
- ▶ S kroužkem pro kontrolní odfuk
- ▶ Made in Italy



Typ	Obj. číslo	Cena bez DPH
8 bar, 1/4", CE, 2 001 l/min	220241	279 Kč
8,3 bar, 1/4", CE, 2 076 l/min	220242	279 Kč
10 bar, 1/4", CE, 2 456 l/min	220243	279 Kč
10,3 bar 1/4", 2 519 l/min	220244	279 Kč

Pojistný ventil PROFI

- ▶ Provedení TÜV, nastavený přímo od výrobce
- ▶ Větší provedení, ø 10 mm
- ▶ S maticí pro kontrolní odfuk
- ▶ Made in Germany



8 bar, 1/4", 3 533 l/min	220308	599 Kč
10 bar, 1/4", 4 333 l/min	220310	599 Kč
10 bar, 3/8", 4 333 l/min	220220	649 Kč
11 bar, 1/4", 4 733 l/min	220311	599 Kč
11 bar, 3/8", 4 733 l/min	220222	649 Kč
16 bar, 1/4", 6 733 l/min	220316	599 Kč
16 bar, 3/8", 6 733 l/min	220224	649 Kč

Pojistný ventil kategorie 4, CE 97/23

- ▶ Provedení CE, nastavený přímo od výrobce
- ▶ S kroužkem pro kontrolní odfuk
- ▶ Made in Italy



10 bar 1/4", 1 170 l/min	2507210	499 Kč
13 bar 1/4", 3 070 l/min	2507213	489 Kč
15 bar 1/4", 4 400 l/min	2507215	499 Kč

Zpětné ventily s přípojkou pro 6 mm odlehčovací vedení, poniklované



Typ	Obj. číslo	Cena bez DPH
3/8" vnější × 3/8" vnější, 16 bar	220138	299 Kč
1/2" vnitřní × 3/8" vnější, 16 bar	220105	319 Kč
1/2" vnější × 1/2" vnější, 16 bar	220113	419 Kč
1/2" vnější × 3/8" vnější, 16 bar	220110	319 Kč
1/2" vnitřní × 1/2" vnější, 16 bar	220114	419 Kč
3/4" vnější × 3/4" vnější, 16 bar	220117	479 Kč
3/4" vnitřní × 3/4" vnější, 16 bar	220120	799 Kč

Manometr



Typ	Obj. číslo	Cena bez DPH
Ø 40 mm, 1/8" zadní, 10 bar	2506440	179 Kč
Ø 50 mm, 1/8" boční, 10 bar	2506451	179 Kč
Ø 50 mm, 1/4" boční, 10 bar	2506452	179 Kč
Ø 50 mm, 1/4" zadní, 10 bar	2506450	179 Kč
Ø 63 mm, 1/4" zadní, 10 bar	2506460	219 Kč
Ø 63 mm, 1/4" zadní, 15 bar	2506465	269 Kč

Pancéřové hadice

Typ	Obj. číslo	Cena bez DPH
3/8" × 400 mm (pro Airstar / Airprofi 401, 403)	2507610	199 Kč
3/8" × 570 mm	2507612	249 Kč
1/2" × 500 mm (pro Airstar / Airprofi 503)	2507615	269 Kč
1/2" × 1 500 mm	2507617	529 Kč
3/4" × 550 mm (pro Airstar / Airprofi 703, 853)	2507621	499 Kč
3/4" × 630 mm	2507622	519 Kč
3/4" × 800 mm	2507624	629 Kč
3/4" × 1 500 mm	2507625	799 Kč



Tlakové nádoby, oboustranně žárově zinkované

Žárově zinkované tlakové nádoby.
Záruka 15 let
 proti prorezavění.

Stojící tlakové nádoby

Typ	Tlak bar	Objem l	Přípojky	Kontrolní otvor	Rozměry mm	Hmotnost kg	Obj. číslo	Cena bez DPH
DB VZ 50/11 V	11	50	3 x 1", 2 x 3/4"	Zátka	276 × 276 × 1 000	25	2500618	14 990 Kč
DB VZ 50/16 V	16	50	3 x 1", 2 x 3/4"	Zátka	276 × 276 × 1 000	25	2500818	16 990 Kč
DB VZ 90/11 V	11	90	2 x 2", 3 x 1/2", 2 x 3/8", 1 x 1/4"	Zátka	360 × 360 × 1 150	40	2500620	19 990 Kč
DB VZ 90/16 V	16	90	2 x 2", 3 x 1/2", 2 x 3/8", 1 x 1/4"	Zátka	360 × 360 × 1 150	40	2500820	19 990 Kč
DB VZ 150/11 V	11	150	2 x 1 1/2", 4 x 1 1/4", 1 x 1", 2 x 1/2"	Ruční	450 × 450 × 1 200	65	2500623	25 990 Kč
DB VZ 150/16 V	16	150	2 x 1 1/2", 4 x 1 1/4", 1 x 1", 2 x 1/2"	Ruční	450 × 450 × 1 200	80	2500823	31 990 Kč
DB VZ 250/11 V	11	250	2 x 1 1/2", 4 x 1 1/4", 1 x 1", 2 x 1/2"	Ruční	630 × 590 × 1 370	110	2500625	34 990 Kč
DB VZ 250/16 V	16	250	2 x 1 1/2", 4 x 1 1/4", 1 x 1", 2 x 1/2"	Ruční	630 × 590 × 1 370	120	2500825	35 990 Kč
DB VZ 500/11 V	11	500	2 x 1 1/2", 4 x 1 1/4", 1 x 1", 2 x 1/2"	Ruční	690 × 640 × 1 950	150	2500650	49 990 Kč
DB VZ 500/16 V	16	500	2 x 1 1/2", 4 x 1 1/4", 1 x 1", 2 x 1/2"	Ruční	690 × 640 × 2 000	180	2500850	54 990 Kč
DB VZ 750/11 V	11	750	2 x 1 1/2", 4 x 1 1/4", 1 x 1", 2 x 1/2"	Ruční	850 × 800 × 2 060	200	2500675	59 990 Kč
DB VZ 750/16 V	16	750	2 x 1 1/2", 4 x 1 1/4", 1 x 1", 2 x 1/2"	Ruční	850 × 800 × 2 060	275	2500875	69 990 Kč
DB VZ 1000/11 V	11	1 000	1 x 1", 1 x 1 1/2", 4 x 2", 3 x 1/2"	Ruční	920 × 850 × 2 380	315	2500680	74 990 Kč
DB VZ 1000/16 V	16	1 000	1 x 1", 1 x 1 1/2", 4 x 2", 3 x 1/2"	Ruční	920 × 850 × 2 380	380	2500880	89 990 Kč
DB VZ 2000/11 V	11	2 000	2 x 2", 4 x 2 1/2", 3 x 1/2"	Ruční	1 220 × 1 130 × 2 530	500	2500700	134 990 Kč
DB VZ 2000/16 V	16	2 000	2 x 2", 4 x 2 1/2", 3 x 1/2"	Ruční	1 220 × 1 130 × 2 520	620	2500900	169 990 Kč
DB VZ 5000/11 V	11	5 000	4 x 2 1/2", 2 x 1", 3 x 1/2"	Průlezný	1 520 × 1 440 × 3 730	1 070	2500730	299 990 Kč
DB VZ 5000/16 V	16	5 000	4 x 2 1/2", 2 x 2", 3 x 1/2"	Průlezný	1 520 × 1 520 × 3 740	1 430	2500930	349 990 Kč



Ležící tlakové nádoby,

se všemi nástavci pro montáž armatur, vstupů a výstupů



Typ	Tlak bar	Objem l	Přípojky	Kontrolní otvor	Rozměry mm	Hmotnost kg	Obj. číslo	Cena bez DPH
DB VZ 50/11 H	11	50	2 x 1", 3 x 1/2"	Ruční	900 × 276 × 276	26	2500619	14 990 Kč
DB VZ 50/16 H	16	50	2 x 1", 3 x 1/2"	Ruční	900 × 276 × 276	36	2500819	16 990 Kč
DB VZ 90/11 H	11	90	2 x 2", 3 x 1/2"	Ruční	900 × 360 × 360	37	2500622	19 990 Kč
DB VZ 90/16 H	16	90	2 x 2", 3 x 1/2"	Ruční	900 × 360 × 360	36	2500822	19 990 Kč
DB VZ 150/11 H	11	150	2 x 2", 3 x 1/2"	Zátka	1 050 × 450 × 450	70	2500624	25 990 Kč
DB VZ 150/16 H	16	150	2 x 2", 3 x 1/2"	Zátka	1 050 × 450 × 450	95	2500824	31 990 Kč
DB VZ 250/11 H	11	250	2 x 1 1/2", 3 x 1/2"	Ruční	1 490 × 570 × 640	100	2500626	34 990 Kč
DB VZ 250/16 H	16	250	2 x 1 1/2", 3 x 1/2"	Ruční	1 500 × 570 × 670	120	2500826	35 990 Kč
DB VZ 500/11 H	11	500	2 x 1 1/2", 1 x 1 1/4", 2 x 1/2"	Ruční	1 870 × 670 × 710	150	2500651	49 990 Kč
DB VZ 500/16 H	16	500	2 x 1 1/2", 1 x 1 1/4", 2 x 1/2"	Ruční	1 870 × 670 × 740	150	2500851	54 990 Kč
DB VZ 750/11 H	11	750	2 x 1 1/2", 1 x 1 1/4", 2 x 1/2"	Ruční	1 950 × 820 × 860	210	2500676	59 990 Kč
DB VZ 750/16 H	16	750	2 x 1 1/2", 1 x 1 1/4", 2 x 1/2"	Ruční	1 950 × 820 × 890	280	2500876	69 990 Kč
DB VZ 1000/11 H	11	1 000	2 x 1 1/2", 1 x 1 1/4", 2 x 1/2"	2x Ruční	2 220 × 870 × 900	300	2500681	74 990 Kč
DB VZ 1000/16 H	16	1 000	2 x 1 1/2", 1 x 1 1/4", 2 x 1/2"	2x Ruční	2 220 × 870 × 940	380	2500881	89 990 Kč
DB VZ 2000/11 H	11	2 000	4 x 2", 1 x 1" 1 x 3/4", 2 x 1/2"	2x Ruční	2 370 × 1 100 × 1 360	480	2500701	134 990 Kč
DB VZ 2000/16 H	16	2 000	4 x 2", 1 x 1" 1 x 3/4", 2 x 1/2"	2x Ruční	2 370 × 1 100 × 1 360	620	2500901	169 990 Kč
DB VZ 5000/11 H	11	5 000	2 x 2", 2 x 1 1/2", 1 x 1", 1 x 3/4", 2 x 1/2"	Průlezný	3 560 × 1 400 × 1 650	1 020	2500731	299 990 Kč
DB VZ 5000/16 H	16	5 000	2 x 2", 2 x 1 1/2", 1 x 1", 1 x 3/4", 2 x 1/2"	Průlezný	3 560 × 1 400 × 1 650	1 360	2500931	349 990 Kč

Sada armatur (Pojistný ventil, manometr, kontrolní trojcestný kohout s přírubou, vypouštěcí kohout)

Určeno pro nádoby	Tlak (bar)	Přípojka	Obj. číslo	Cena bez DPH
Do 750 l	11	1/2"	2500611	2 990 Kč
Od 1 000 l	11	1"	2500612	3 990 Kč
Do 750 l	16	1/2"	2500616	2 990 Kč
Od 1 000 l	16	1"	2500617	3 990 Kč



Regulátory, filtry a úpravné jednotky BG

NOVINKA

Regulátory tlaku **NOVINKA**

BG1: 1/4", 12 bar	2317000	699 Kč
BG2: 1/4", 16 bar	2317010	849 Kč
BG3: 1/2", 16 bar	2317020	1 099 Kč
BG4: 1", 16 bar	2317030	2 490 Kč



Manometr pro BG1, závit 1/8"	2506440	179 Kč
Manometr pro BG2 – BG4, závit 1/8"	2506450	179 Kč

Regulátory tlaku s filtrem **NOVINKA**

BG1: 1/4", 12 bar	2317100	899 Kč
Náhradní nádobka pro filtr 1/4", 12 bar	2317101	259 Kč
BG2: 1/4", 16 bar	2317110	1 099 Kč
Náhradní nádobka pro filtr 1/4", 16 bar	2317111	269 Kč
BG3: 1/2", 16 bar	2317120	1 399 Kč
Náhradní nádobka pro filtr 1/2", 16 bar	2317121	349 Kč
BG4: 1", 16 bar	2317130	3 690 Kč
Náhradní nádobka pro filtr 1", 16 bar	2317131	419 Kč



Manometr pro BG1, 1/8"	2506440	179 Kč
Manometr pro BG2, BG3, BG4, 1/8"	2506450	179 Kč

Kombinovaná úpravná jednotka 1/4", 12 bar	2317400	2 490 Kč
Náhradní nádobka pro přimazávač 1/4", 12 bar	2317201	199 Kč
Náhradní nádobka pro filtr 1/4", 12 bar	2317101	259 Kč
Manometr 12 bar, závit 1/8"	2506440	179 Kč
Kombinovaná úpravná jednotka 1/4", 16 bar	2317410	3 090 Kč
Náhradní nádobka pro přimazávač 1/4", 16 bar	2317211	399 Kč
Náhradní nádobka pro filtr 1/4", 16 bar	2317111	269 Kč
Manometr 16 bar, závit 1/8"	2506450	179 Kč
Kombinovaná úpravná jednotka 1/2", 16 bar	2317420	3 990 Kč
Náhradní nádobka pro přimazávač 1/2", 16 bar	2317221	499 Kč
Náhradní nádobka pro filtr 1/2", 16 bar	2317121	349 Kč
Manometr 16 bar, závit 1/8"	2506450	179 Kč



NOVINKA

Médium: stlačený vzduch, neutrální plyn
Provozní teplota: -10 °C až +50 °C
Montáž: svislá

Filtry **NOVINKA**

BG1: Filtr 1/4", 12 bar	2317300	499 Kč
Náhradní nádobka pro filtr 1/4", 12 bar	2317101	259 Kč
BG2: Filtr 1/4", 16 bar	2317310	649 Kč
Náhradní nádobka pro filtr 1/4", 16 bar	2317111	269 Kč
BG3: Filtr 1/2", 16 bar	2317320	1 049 Kč
Náhradní nádobka pro filtr 1/2", 16 bar	2317121	349 Kč
BG4: Filtr 1", 16 bar	2317330	2 290 Kč
Náhradní nádobka pro filtr 1", 16 bar	2317131	419 Kč



Olejevé přimazávače **NOVINKA**

BG1: 1/4", 12 bar; 35 cm³	2317200	699 Kč
Náhradní nádobka 1/4", 12 bar	2317201	199 Kč
BG2: 1/4", 16 bar; 40 cm³	2317210	899 Kč
Náhradní nádobka 1/4", 16 bar	2317211	399 Kč
BG3: 1/2", 16 bar; 80 cm³	2317220	1 249 Kč
Náhradní nádobka 1/2", 16 bar	2317221	499 Kč
BG4: 1", 16 bar; 181 cm³	2317230	2 290 Kč
Náhradní nádobka 1/4", 12 bar	2317231	519 Kč



Typ	Spojovací sada	Sada pro montáž na zeď	Spojovací sada s konzolou na zeď	Úhlový držák	Montážní držák pro panelový závit
Příslušenství BG1 (1/4" 12 bar)	2317500	2317501	2317502	2317503	2317504
Příslušenství BG2 (1/4" 16 bar)	2317510	2317511	2317512	2317513	2317514
Příslušenství BG3 (1/2" 16 bar)	2317520	2317521	2317522	2317523	2317524
Příslušenství BG4 (1" 16 bar)	2317530	2317531	2317532	2317533	



Obr.: Držák pro BG2

Kondenzační sušičky řady AD – efektivní řešení pro suchý stlačený vzduch

- ▶ Snadné ovládání
- ▶ Efektivní konstrukce zajišťuje nenákladný a bezpečný provoz
- ▶ Otáčky ventilátoru lze regulovat v rozmezí 0 – 100 %, odpadá tak běžné řízení ventilátoru pomocí tlakového spínače a termostatu
- ▶ Menší opotřebení dílů při stejném tlakovém rosném bodu
- ▶ Řídicí systém ukazuje pět různých alarmových hlášení a ukládá je do paměti
- ▶ Chladicí kompresor se při okolní teplotě pod 15 °C vypne, pokud neproudí žádný stlačený vzduch
- ▶ Přehlednost a snadná přístupnost usnadňuje údržbu všech dílů
- ▶ S vestavěným automatickým odvěděčem kondenzátu

Příslušenství	Obj. číslo	Cena bez DPH
Bypass 1/2"	2041700	2 990 Kč
Bypass 3/4"	2041701	2 990 Kč



Typ	Objemový proud l/min	Objemový proud m ³ /h	Max. tlak bar	Přípojka	Příkon kW	Hmotnost kg	Rozměry v mm (d × š × v)	Obj. číslo	Cena bez DPH
AD 36	600	36	16	3/8"	0,12	17	305 × 360 × 404	2041710	24 990 Kč
AD 54	900	54	16	1/2"	0,18	24	325 × 430 × 445	2041715	26 990 Kč
AD 72	1 200	72	16	1/2"	0,2	24	325 × 430 × 445	2041720	28 990 Kč
AD 108	1 800	108	16	1/2"	0,2	24	325 × 430 × 445	2041725	31 990 Kč
AD 144	2 400	144	16	3/4"	0,41	31	395 × 486 × 565	2041730	35 990 Kč
AD 180	3 000	180	16	3/4"	0,47	36	395 × 486 × 565	2041735	44 990 Kč
AD 216	3 600	216	16	3/4"	0,61	40	395 × 486 × 565	2041740	47 990 Kč
AD 280	4 666	280	16	1"	0,6	59	485 × 595 × 614	2041745	54 990 Kč
AD 340	5 666	340	16	1"	0,6	60	485 × 595 × 614	2041750	63 990 Kč



AIRCRAFT® odlučovač kondenzátu ACKL

Včetně vypouštěče kondenzátu AOK 20 B.

- ▶ Pro vysoce účinné odlučování většího množství kondenzátu
Montáž mezi kompresor a tlakovou nádobu
- ▶ Kryt filtru z eloxovaného hliníku
- ▶ Kondenzát je odloučen pomocí plováku
- ▶ Odlučování kondenzátu (voda, olej) a nečistot pomocí odstředivého zrychlení stlačeného vzduchu
- ▶ Lze také vybavit elektronickým odvaděčem kondenzátu

Max. provozní tlak 16 bar, provozní teplota 1,5 – 65 °C

Typ	Objemový proud, 7 bar*		Přípojka	Výška mm	Šířka mm	Obj. číslo	Cena bez DPH
	m ³ /h	l/min					
ACKL 0120 B	120	1 980	3/8"	247	88	2053010	4 290 Kč
ACKL 0155 B	155	2 557	1/2"	247	88	2053012	4 490 Kč
ACKL 0235 B	235	3 877	3/4"	337	88	2053014	4 990 Kč
ACKL 0365 B	365	6 022	1"	363	125	2053016	6 490 Kč
ACKL 0770 B	770	12 705	1 1/2"	601	125	2053018	6 990 Kč

* Při odlišném provozním tlaku vynásobte prosím uvedený objemový proud opravným faktorem



Jemné filtry AFF

Pro odstranění pevných nečistot do velikosti 1 µm. Provozní teplota 1,5 – 65 °C, absolutní kvalita stlačeného vzduchu dle ISO 8573-1.

- ▶ Včetně filtrační vložky a vypouštěče kondenzátu AOK 16 B.

Typ	Objemový proud, 7 bar*		Přípojka	Výška mm	Šířka mm	Obj. číslo (celý filtr)	Cena bez DPH	Obj. číslo (jen vložka)	Cena bez DPH
	m ³ /h	l/min							
AFF 0060	60	990	3/8"	187	88	2053230	3 190 Kč	2053231	699 Kč
AFF 0078	78	1 300	1/2"	187	88	2053232	3 490 Kč	2053233	899 Kč
AFF 0120	120	1 980	3/4"	257	88	2053234	4 190 Kč	2053235	1 099 Kč
AFF 0198	197	3 280	1"	263	125	2053236	5 290 Kč	2053237	1 349 Kč
AFF 0335	335	5 580	1"	363	125	2053238	6 290 Kč	2053239	1 799 Kč
AFF 0510	510	8 500	1 1/2"	461	125	2053240	7 290 Kč	2053241	2 190 Kč

* Při odlišném provozním tlaku vynásobte prosím uvedený objemový proud opravným faktorem



Vypouštěč kondenzátu AOK 16 B

Velmi jemné filtry ASF

Pro odstranění pevných nečistot do velikosti 0,1 µm. Obsah zbytkového oleje až 0,1 mg/m³ (při 20 °C a 1 bar), provozní teplota 1,5 – 65 °C, absolutní kvalita stlačeného vzduchu dle ISO 8573-1.

- ▶ Včetně filtrační vložky a vypouštěče kondenzátu AOK 16 B

Model	Objemový proud		Přípojka	Výška v mm	Šířka v mm	Obj. číslo (celý filtr)	Cena bez DPH	Obj. číslo (jen vložka)	Cena bez DPH
	m ³ /h	l/min							
ASF 0060	60	990	3/8"	187	88	2053330	3 190 Kč	2053331	699 Kč
ASF 0078	78	1 300	1/2"	187	88	2053332	3 490 Kč	2053333	899 Kč
ASF 0120	120	1 980	3/4"	257	88	2053334	4 190 Kč	2053335	1 099 Kč
ASF 0198	197	3 280	1"	263	125	2053336	5 290 Kč	2053337	1 349 Kč
ASF 0335	335	5 580	1"	363	125	2053338	6 290 Kč	2053339	1 799 Kč
ASF 0510	510	8 500	1 1/2"	461	125	2053340	7 290 Kč	2053341	2 190 Kč

* Při odlišném provozním tlaku vynásobte prosím uvedený objemový proud opravným faktorem



Vypouštěč kondenzátu AOK 16 B

Automatické odvaděče kondenzátu BEKOMAT®



- ▶ Zamezuje ztrátám stlačeného vzduchu
- ▶ Zcela automatický provoz, odolnost vůči znečištění, nenáročný na údržbu, jednoduchá a hospodárná výměna spotřebních dílů

Typ	BEKOMAT® 31	BEKOMAT® 32
Obj. číslo	2049049	2049053
Cena bez DPH	4 990 Kč	5 990 Kč
Výkon kompresoru max.	2,5 m ³ /min	5 m ³ /min
Výkon sušičky* max.	5 m ³ /min	10 m ³ /min
Výkon filtru* max.	25 m ³ /min	50 m ³ /min
Provozní tlak	0,8 – 16 bar	0,8 – 16 bar
Teplota min./max.	+1/+60 °C	+1/+60 °C
Hmotnost	0,8 kg	1 kg
Oblasti použití **	a, b	a, b

* pouze s předběžným odlučováním

** a) olejový kondenzát, b) bezolejový, agresivní kondenzát

Vypouštěče kondenzátu AIRCRAFT®



Typ	AOK 16 B	AOK 20 B	Časový odvaděč kondenzátu ZKA 16	Automatický odvaděč kondenzátu AMD
Obj. číslo	2053072	2053074	2059070	2059080
Cena bez DPH	799 Kč	1 699 Kč	2 390 Kč	2 990 Kč
Výkon při 7 bar	Doplňk k filtrům, nelze použít samostatně	167 l/h	95 l/h, průtok 2,4 l/min	12 l/h
Čas ON / OFF	Automatické, hladinou řízené vypouštění	Automatický i ruční odvod	0,5 – 10 s / 0,5 – 45 min	Kapacitní senzor
Přívod / Odvod	1/2" / hadice Ø 8 mm	1/2" / 1/2"	1/2" / 1/4"	1/2" / hadice Ø 8 mm
Provozní tlak	max. 16 bar	max. 20 bar	max. 16 bar	max. 16 bar
Provozní teplota	1,5 – 65 °C	1,5 – 65 °C	1,5 – 65 °C	1,5 – 65 °C
Přípojení / krytí	-	-	230 V / IP 65	230 V / IP 54
Rozměry v mm	-	135 × 110 × 130	77 × 79 × 93	133 × 147 × 76

Tlakové hadice rovné

Tlaková PU hadice Flexair



PU hadice Flexair	Obj. číslo	Cena bez DPH
► Hadice na stlačený vzduch, velmi pružná i při nízkých teplotách		
► Odolná proti stlačenému vzduchu s obsahem oleje		
► Max. provozní tlak 15 bar		
10 m, Ø 6/10,7 mm s rychlospojkami	2105410	599 Kč
20 m, Ø 6/10,7 mm s rychlospojkami	2105420	899 Kč
10 m, Ø 9/14,5 mm s rychlospojkami	2105510	699 Kč
20 m, Ø 9/14,5 mm s rychlospojkami	2105520	1 099 Kč
50 m, Ø 6/10,7 mm	2105450	1 499 Kč
50 m, Ø 9/14,5 mm	2105550	1 999 Kč
50 m, Ø 13/19 mm	2105750	2 990 Kč

Velmi ohebné hadice SUPERFLEX

Hadice na stlačený vzduch, určené pro profesionální použití.



Hybridní hadice SUPERFLEX	Obj. číslo	Cena bez DPH
► Hybridní polymerní materiál s textilní vložkou - extrémně pružná i při nízkých teplotách, vysoká odolnost proti oděru a vlivům prostředí, např. UV světlo, olej, ozon		
► Provozní tlak max. 20 bar		
► Výrazně nižší hmotnost než gumové hadice		
► Lze použít při teplotách -40° C až +80° C		
10 m, Ø 10/16 mm s rychlospojkou a trnem	2105310	749 Kč
20 m, Ø 10/16 mm s rychlospojkou a trnem	2105320	1 299 Kč
50 m, Ø 10/16 mm	2105350	3 090 Kč

Profesionální tlaková PVC hadice BLUE



PVC hadice BLUE
10 m, Ø 9/15 mm

PVC hadice BLUE	Obj. číslo	Cena bez DPH
► Profesionální PVC hadice s rychlospojkou a trnem.		
► Vyztužená vysokopevnostním PES vláknem		
► Pro rozvody stlačeného vzduchu a vody		
► Max. tlak: 15 bar		
► Pracovní teplota -5°C až +60°C		
5 m, Ø 6/12 mm	210181	419 Kč
10 m, Ø 6/12 mm	210182	549 Kč
5 m, Ø 9/15 mm	210183	499 Kč
10 m, Ø 9/15 mm	210184	599 Kč
5 m, Ø 13/19 mm	210185	579 Kč
10 m, Ø 13/19 mm	210186	699 Kč
20 m, Ø 13/19 mm	210187	1 099 Kč

Tlaková PVC hadice Airpress



PVC hadice Airpress	Obj. číslo	Cena bez DPH
► Měkčená PVC hadice na stlačený vzduch.		
► Vyztužená PES vláknem		
► Pracovní teplota -5° až +60°C		
50 m, Ø 6/12 mm, 20 bar	210006	1 099 Kč
50 m, Ø 9/15 mm, 17 bar	210009	1 399 Kč
50 m, Ø 13/19 mm, 15 bar	210013	1 799 Kč

Antistatická tlaková hadice



Antistatická tlaková hadice	Obj. číslo	Cena bez DPH
10 m, Ø 9 × 16 mm, 16 bar s rychlospojkou	2100110	1 899 Kč
50 m, Ø 9 × 16 mm, 16 bar	2100101	6 990 Kč

Spirálové tlakové hadice

Spirálová PU hadice



Spirálové PU hadice (s rychlospojkou)	Obj. číslo	Cena bez DPH
5 m, Ø 6/8 mm, 8 bar	2115605	289 Kč
7,5 m, Ø 6/8 mm, 8 bar	2115608	379 Kč
10 m, Ø 8/12 mm, 8 bar	2115610	649 Kč

Spirálová PU hadice PRO (s rychlospojkou)

- ▶ Vysoce ohebná a odolná vůči oděru, zachovává stálý průřez i při ohybu
- ▶ Malý poloměr ohýbání
- ▶ Připojovací závit 1/4"
- ▶ S otočným kloubem zamezujícím překroucení hadice

6 m, Ø 5/8 mm, 8 bar	2105850	699 Kč
6 m, Ø 6,5/10 mm, 8 bar	2105852	749 Kč
6 m, Ø 8/12 mm, 8 bar	2105854	949 Kč
10 m, Ø 8/12 mm, 8 bar	2105856	1 199 Kč

Spirálová PU hadice PRO

Profi spirálové PU hadice



Profi spirálové PU hadice (s plnopřítokovou poniklovanou rychlospojkou)	Obj. číslo	Cena bez DPH
▶ Pro flexibilní přívody stlačeného vzduchu k pneumatickému nářadí.		
▶ Vhodná i pro stříkací techniku.		
▶ Odolná proti otěru a zlomení.		
▶ Max. tlak: 15 bar		
▶ Pracovní teplota: -30° C až +70° C		
▶ Materiál: Čistý polyuretan, neobsahuje silikon		
5 m, Ø 5/8 mm	210162	849 Kč
7,5 m, Ø 5/8 mm	210163	899 Kč
10 m, Ø 5/8 mm	210164	949 Kč
15 m, Ø 5/8 mm	210165	1 099 Kč
5 m, Ø 6,5/10 mm	210169	899 Kč
7,5 m, Ø 6,5/10 mm	210170	949 Kč
10 m, Ø 6,5/10 mm	210171	1 149 Kč
15 m, Ø 6,5/10 mm	210172	1 299 Kč
5 m, Ø 8/12 mm	210176	949 Kč
7,5 m, Ø 8/12 mm	210177	1 149 Kč
10 m, Ø 8/12 mm	210178	1 299 Kč
15 m, Ø 8/12 mm	210179	1 699 Kč

Trubky pro rozvod stlačeného vzduchu

Trubky v rolích – měkké

Průměr (mm)		Tloušťka stěny (mm)	Max. provozní tlak** (20° C)	Min. poloměr ohybu	Balení	Obj. číslo	Cena bez DPH / bal.
AD (vnější)	ID (vnitřní)						
15*	12	1,5	15 bar	90 mm	25 m	2151510	2 490 Kč
18*	14	2,0	16 bar	100 mm	25 m	2151817	3 490 Kč
22	18	2,0	14 bar	140 mm	25 m	2152217	3 990 Kč
28	23	2,5	14 bar	190 mm	50 m	2152824-50m	14 990 Kč

*dle DIN 73378 **Provozní tlak při 2,5-násobné bezpečnosti / modrá barva

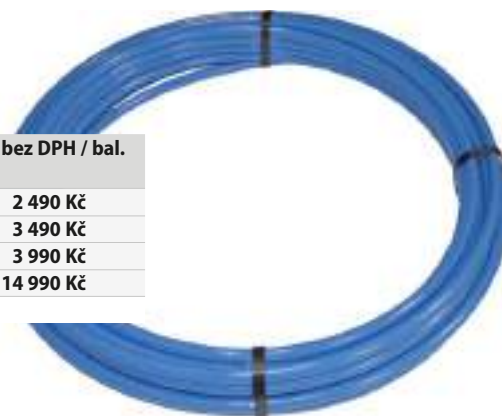

Trubky v tyčích – měkké

Rozměry (mm)		Tloušťka stěny (mm)	Provozní tlak** max. (20° C)	Balení	Obj. číslo	Cena bez DPH / 3 m
AD (vnější)	ID (vnitřní)					
15*	12	1,5	25 bar	3 m	2151511	349 Kč
18*	14	2,0	28 bar	3 m	2151815	499 Kč
22	18	2,0	22 bar	3 m	2152218	629 Kč
28	23	2,5	20 bar	3 m	2152823	999 Kč

*Dle DIN 73378 **Provozní tlak při 2,5-násobné bezpečnosti / modrá barva



Hliníkové trubky

Rozměry (mm)		Tloušťka stěny (mm)	Balení	Objednací číslo	Cena bez DPH / 6 m
AD (vnější)	ID (vnitřní)				
15	12	1,5	6 m	2157315	749 Kč
18	15	1,5	6 m	2157318	899 Kč
22	19	1,5	6 m	2157322	1 099 Kč
28	25	1,5	6 m	2157328	1 499 Kč

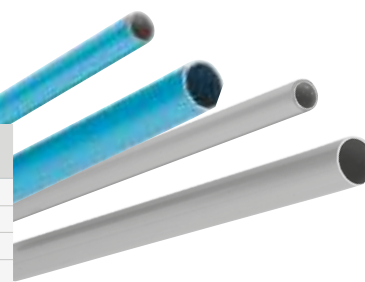

Rozvodové díly Ø 15 – 28 mm



Ø trubky	Závít	Obj. číslo	Cena bez DPH
Závítová spojka (paralelní závít) do 10 bar **			
15 mm	1/2" vnější	2151514	169 Kč
18 mm	1/2" vnější	2151814	139 Kč
22 mm	3/4" vnější	2152216	149 Kč
28 mm	1" vnější	2152818	249 Kč

Závítové těsnění sevrným O-kroužkem.

Přímá spojka do 10 bar **			
15 mm		2150415	99 Kč
18 mm		2150418	129 Kč
22 mm		2150422	159 Kč
28 mm		2150428	369 Kč

Úhlová spojka do 10 bar **			
15 mm		2150315	149 Kč
18 mm		2150318	159 Kč
22 mm		2150322	199 Kč
28 mm		2150328	389 Kč

Redukce do 10 bar **			
15 mm	22 mm	2151503	119 Kč
15 mm	18 mm	2151805	139 Kč
18 mm	22 mm	2151804	119 Kč
22 mm	28 mm	2152203	299 Kč

Závítová spojka (paralelní závít) do 10 bar **			
15 mm	1/2" vnější	2151512	89 Kč
18 mm	1/2" vnější	2151816	99 Kč
22 mm	1/2" vnější	2152212	89 Kč
28 mm	3/4" vnější	2152234	129 Kč

Závítové těsnění sevrným O-kroužkem.

T-spojka do 10 bar **			
15 mm		2150215	169 Kč
18 mm		2150218	219 Kč
22 mm		2150222	249 Kč
28 mm		2152828	479 Kč

T-redukce do 10 bar **			
Trubka	Trubka		
18 mm	15 mm	2153018	289 Kč
22 mm	15 mm	2153022	299 Kč

Úhlová spojka do 10 bar **			
Trubka	Nátrubek		
15 mm	15 mm	2151515	139 Kč
18 mm	18 mm	2151818	139 Kč

Závítová spojka - vnější závít (mosaz)			
15 mm	1/2" vnější	2150010	139 Kč
18 mm	3/4" vnější	2150011	209 Kč
18 mm	1/2" vnější	2150012	209 Kč
22 mm	3/4" vnější	2150013	249 Kč
22 mm	1/2" vnější	2150014	249 Kč
28 mm	1" vnější	2150015	299 Kč

Závítová spojka - vnitřní závít (mosaz)			
15 mm	1/2" vnitřní	2150016	139 Kč
18 mm	1/2" vnitřní	2150017	239 Kč
18 mm	3/4" vnitřní	2150018	259 Kč
22 mm	1/2" vnitřní	2150019	339 Kč
22 mm	3/4" vnitřní	2150020	339 Kč
28 mm	1" vnitřní	2150021	449 Kč

Přímá spojka (mosaz)			
15 mm		2150025	99 Kč
18 mm		2150026	129 Kč
22 mm		2150027	149 Kč
28 mm		2150028	289 Kč

Úhlová spojka 90° (mosaz)			
15 mm		2150030	99 Kč
18 mm		2150031	169 Kč
22 mm		2150032	199 Kč
28 mm		2150033	349 Kč



Ø trubky		Obj. číslo	Cena bez DPH
Úhlová spojka 45° (mosaz)			
15 mm		2150035	129 Kč
18 mm		2150036	159 Kč
22 mm		2150037	189 Kč
28 mm		2150038	399 Kč

Úhlová spojka 90° s vnějším závitem (mosaz)			
15 mm	1/2" vnější	2150040	369 Kč
18 mm	1/2" vnější	2150041	619 Kč
22 mm	3/4" vnější	2150042	619 Kč
28 mm	1" vnější	2150043	899 Kč

T-spojka (mosaz)			
15 mm		2150050	149 Kč
18 mm		2150051	229 Kč
22 mm		2150052	269 Kč
28 mm		2150053	359 Kč

T-redukce (mosaz)			
22 x 15 x 22 mm		2150055	349 Kč
22 x 18 x 22 mm		2150056	539 Kč
28 x 22 x 22 mm		2150057	649 Kč
28 x 18 x 28 mm		2150058	649 Kč
28 x 22 x 28 mm		2150059	649 Kč

Posuvná spojka (mosaz)			
15 mm		2150065	449 Kč
18 mm		2150066	469 Kč
22 mm		2150067	489 Kč
28 mm		2150068	549 Kč

Zátka (mosaz)			
15 mm		2150070	149 Kč
18 mm		2150071	219 Kč
22 mm		2150072	319 Kč
28 mm		2150073	489 Kč

Demontážní klip			
15 mm		2150080	109 Kč
18 mm		2150081	109 Kč
22 mm		2150082	149 Kč
28 mm		2150083	149 Kč

Redukce (mosaz)			
22 mm	18 mm	2150060	119 Kč
28 mm	18 mm	2150061	299 Kč
28 mm	22 mm	2150062	299 Kč

Vzduchový uzavírací kohout Ø 15 – 28 mm			
1x kulový kohout 1/2", 2x spojka s vnějším závitem – mosaz			
15 mm	1/2" vnější	2507815	439 Kč
18 mm	1/2" vnější	2507818	489 Kč
22 mm	3/4" vnější	2507822	659 Kč
28 mm	1" vnější	2507828	989 Kč

Nástěnný rozvaděč - AL slitina			
závít			
boční		horní	
2 x 1/2"	1/2"	2150941	549 Kč
3 x 1/2"	1/2"	2150942	749 Kč
1 x 1/2"	3/4"	2150945	699 Kč
2 x 1/2"	3/4"	2150946	749 Kč
3 x 1/2"	3/4"	2150947	749 Kč

Rozdělovač vzduchu 4 x 1/2"			
Závít BSP 1/2"		2150212	379 Kč

Rozdělovač vzduchu 3 x 1/2"			
1/2" horní		2151912	1 099 Kč
3/4" horní		2151934	1 099 Kč
1" horní		2151910	1 299 Kč

Dodáváno se dvěma zátkami.

Smontované rozdělovací krabice Ø 15 – 28 mm pro montáž na stěnu nebo na strop.

**Nové
provedení**

Vstupní rozdělovací krabice s rychlospojkou Ø 15 – 28 mm

1x rozdělovací krabice, 2x záslepka 1/2", 1x spojka AG mosaz, 1x spojka 1/2" AG

Obj. číslo	Vnější Ø trubky	Vstup	Cena bez DPH
2158100	15 mm	1/2"	949 Kč
2158101	18 mm	1/2"	979 Kč
2158102	22 mm	3/4"	999 Kč
2158103	28 mm	3/4"	1 499 Kč



Koncová rozdělovací krabice se dvěma rychlospojkami Ø 15 – 22 mm

1x rozdělovací krabice, 1x spojka AG mosaz 1/2", 1x záslepka 1/2", 2x spojka 1/2" AG

Obj. číslo	Vnější Ø trubky	Cena bez DPH
2158120	15 mm	999 Kč
2158121	18 mm	1 019 Kč
2158122	22 mm	1 099 Kč



Koncová rozdělovací krabice se dvěma rychlospojkami Ø 15 – 22 mm

1x rozdělovací krabice, 1x kulový kohout R 1/2" IG x 1/2" AG, 1x koncovka AG mosaz 1/2", 1x záslepka 1/2", 2x spojka 1/2" AG

Obj. číslo	Vnější Ø trubky	Cena bez DPH
2158140	15 mm	1 149 Kč
2158141	18 mm	1 199 Kč
2158142	22 mm	1 299 Kč



Koncová rozdělovací krabice se dvěma rychlospojkami, vzduchovým uzavíracím kohoutem a regulátorem tlaku 12 bar

1x rozdělovací krabice, 1x kulový kohout R 1/2" IG x 1/2" AG, 1x koncovka AG mosaz 1/2", 1x záslepka 1/2", 1x spojka 1/2" AG, 1x dvojitý trn G 1/4 x G 1/2, 1x regulátor tlaku 1/4" 12 bar, 2x rychlospojka 1/4" AG

Obj. číslo	Vnější Ø trubky	Cena bez DPH
2158160	15 mm	1 999 Kč
2158161	18 mm	1 999 Kč
2158162	22 mm	2 099 Kč

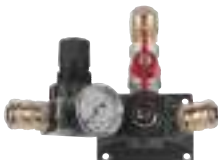

Koncová rozdělovací krabice se dvěma rychlospojkami, vzduchovým uzavíracím kohoutem a regulátorem tlaku s filtrem 12 bar

1x rozdělovací krabice, 1x kulový kohout R 1/2" IG x 1/2" AG, 1x koncovka AG mosaz 1/2", 1x záslepka 1/2", 1x spojka 1/2" AG, 1x dvojitý trn G 1/4 x G 1/2, 1x regulátor tlaku s filtrem Ac 1/4", 2x rychlospojka 1/4" AG

Obj. číslo	Vnější Ø trubky	Cena bez DPH
2158180	15 mm	2 190 Kč
2158181	18 mm	2 290 Kč
2158182	22 mm	2 290 Kč



Koncová rozdělovací krabice se dvěma rychlospojkami, uzavíracím kohoutem, regulátorem tlaku s filtrem a olejovým přimazávačem 12 bar, Ø 15 - 22 mm

1x rozdělovací krabice, 1x kulový kohout R 1/2" IG x 1/2" AG, 1x koncovka AG mosaz 1/2", 1x záslepka 1/2", 1x spojka 1/2" AG, 1x dvojitý trn G 1/4 x G 1/2, 1x regulátor tlaku s filtrem Ac 1/4", 1x olejový přimazávač Ac 1/4", 1x spojka 1/4" AG, 1x dvojitý trn G 1/4 x G 1/4,

Obj. číslo	Vnější Ø trubky	Cena bez DPH
2158200	15 mm	2 490 Kč
2158201	18 mm	2 890 Kč
2158202	22 mm	2 990 Kč



Koncová rozdělovací krabice bez rychlospojky

1x rozdělovací krabice, 1x spojka AG mosaz 1/2"

Obj. číslo	Vnější Ø trubky	Cena bez DPH
2158110	15 mm	949 Kč
2158111	18 mm	979 Kč
2158112	22 mm	999 Kč



Koncová rozdělovací krabice se dvěma bezpečnostními rychlospojkami

1x rozdělovací krabice, 1x spojka AG mosaz 1/2", 1x záslepka 1/2", 2x spojka 1/2" AG

Obj. číslo	Vnější Ø trubky	Cena bez DPH
2158130	15 mm	1 799 Kč
2158131	18 mm	1 849 Kč
2158132	22 mm	1 899 Kč

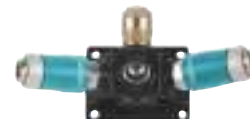

Koncová rozdělovací krabice se dvěma bezpečnostními rychlospojkami

1x rozdělovací krabice, 1x spojka AG mosaz 1/2", 1x záslepka 1/2", 2x spojka 1/2" AG, 1x kulový kohout 1/2" IG x 1/2" AG

Obj. číslo	Vnější Ø trubky	Cena bez DPH
2158150	15 mm	1 899 Kč
2158151	18 mm	1 899 Kč
2158152	22 mm	1 999 Kč



Koncová rozdělovací krabice se dvěma bezpečnostními rychlospojkami, vzduchovým uzavíracím kohoutem a regulátorem tlaku 12 bar

1x rozdělovací krabice, 1x kulový kohout R 1/2" IG x 1/2" AG, 1x koncovka AG mosaz 1/2", 1x záslepka 1/2", 1x spojka 1/2" AG, 1x dvojitý trn G 1/4 x G 1/2, 1x regulátor tlaku 1/4" 12 bar, 2x bezpečnostní rychlospojka 1/4" AG

Obj. číslo	Vnější Ø trubky	Cena bez DPH
2158170	15 mm	2 590 Kč
2158171	18 mm	2 690 Kč
2158172	22 mm	2 790 Kč



Koncová rozdělovací krabice se dvěma bezpečnostními rychlospojkami, uzavíracím kohoutem a regulátorem tlaku s filtrem 12 bar

1x rozdělovací krabice, 1x kulový kohout R 1/2" IG x 1/2" AG, 1x koncovka AG mosaz 1/2", 1x záslepka 1/2", 1x spojka 1/2" AG, 1x dvojitý trn G 1/4 x G 1/2, 1x regulátor tlaku s filtrem Ac 1/4", 2x bezpečnostní rychlospojka 1/4" AG

Obj. číslo	Vnější Ø trubky	Cena bez DPH
2158190	15 mm	2 790 Kč
2158191	18 mm	2 890 Kč
2158192	22 mm	2 990 Kč

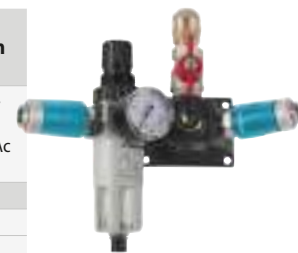

Koncová rozdělovací krabice se dvěma bezpečnostními rychlospojkami, uzavíracím kohoutem, regulátorem tlaku s filtrem a olejovým přimazávačem 12 bar

1x rozdělovací krabice, 1x kulový kohout R 1/2" IG x 1/2" AG, 1x koncovka AG mosaz 1/2", 1x záslepka 1/2", 1x bezpečnostní rychlospojka 1/2" AG, 1x olejový přimazávač Ac 1/4", 1x regulátor tlaku s filtrem Ac 1/4", 1x olejový přimazávač Ac 1/4", 1x bezpečnostní rychlospojka 1/4" AG, 1x dvojitý trn G 1/4 x G 1/2,

Obj. číslo	Vnější Ø trubky	Cena bez DPH
2158210	15 mm	3 390 Kč
2158211	18 mm	3 490 Kč
2158212	22 mm	3 490 Kč



Balancéry FZ

Pro snadnou manipulaci s pneumatickým náradím.

- ▶ Výborný pomocník při opakující se práci na montážní lince, při sériové výrobě, atd.
- ▶ Vysoce odolné lano
- ▶ Z vysoce kvalitního slitiny hliníku
- ▶ Zátěž a délku lana lze snadno nastavit
- ▶ Tři body pro zavěšení



Spirálová hadice pro balancéry FZ

Kvalitní PA12 hadice pro použití s balancérem.



Navíjecí bubny RP s hadicí



SAR 8/10 RP, 10/20 RP

	FZ 0,4 – 1 kg	FZ 1 – 2 kg	FZ 2 – 3 kg
Objednací číslo	2106001	2106002	2106003
Cena bez DPH	1 299 Kč	1 399 Kč	1 449 Kč
Délka lana	1,6 m	1,6 m	1,6 m
Rozměry v mm	113 × 113 × 60	113 × 113 × 60	113 × 113 × 60
Hmotnost	0,63 kg	0,63 kg	0,63 kg

	Hadice pro FZ
Objednací číslo	2106050
Cena bez DPH	1 609 Kč
Délka hadice	1,6 m
Vnitřní / Vnější Ø	8 / 10 mm
Max. tlak	10 bar

Navíjecí buben	SAR 8/10 RP	SAR 10/20 RP
Objednací číslo	2105835	2105839
Cena bez DPH	1 999 Kč	3 490 Kč
Vnitřní / vnější Ø	8 / 12 mm	9,5 / 15,5 mm
Délka hadice	10 m	20 m
Koncovka	1/4"	1/4"
Provozní tlak	12 bar	12 bar

Navíjecí bubny s hadicí



SAR 8/10 SL
SAR 8/18 SL s brzdou

SAR 9,5/15 PRO

SAR 8/9 TOP
SAR 8/12 TOP

SAR 8/15 TOP
SAR 10/15 TOP

SAR 10/15 M RP

DST 8/31

Navíjecí buben s hadicí	SAR 8/10 SL s brzdou	SAR 8/18 SL s brzdou	SAR 9,5/15 PRO	SAR 8/9 TOP	SAR 8/12 TOP	SAR 8/15 TOP	SAR 10/15 TOP	SAR 10/15 M RP	DST 8/31
Objednací číslo	2105840	2105842	2105845	2105820	2105825	2105815	2105818	2105833	2105831
Cena bez DPH	3 090 Kč	3 690 Kč	3 890 Kč	4 490 Kč	4 790 Kč	7 690 Kč	7 990 Kč	7 990 Kč	3 390 Kč
Vnitřní / vnější Ø	8 / 12 mm	8 / 12 mm	9,5 / 13 mm	8 / 12 mm	8 / 12 mm	8 / 12 mm	10 / 14 mm	9,5 / 15,5 mm	8 / 12 mm
Délka hadice	10 m	18 m	15 m	9 m	12 m	15 m	15 m	15 m	30 m
Koncovka	1/4"	1/4"	1/4"	1/4"	1/4"	1/4"	1/4"	1/4"	1/4"
Provozní tlak	15 bar	15 bar	15 bar	15 bar	10 bar	15 bar	15 bar	12 bar	8 bar

Navíjecí bubny s kabelem



KAR 3x1,5 / 10 m, KAR 3x1,5 / 15 m

KAR 3x1,5 SL

KAR 5x1,5/10 SL, KAR 3x1,5/15 SL

KAR 5x1,5 20 m

A-EA1

Energetický box

	KAR 3x1,5 / 10 m, 230 V	KAR 3x1,5 / 15 m, 230 V	KAR 3x1,5/15 SL, 230 V	KAR 5x1,5/10 SL, 400 V	KAR 5x1,5/15 SL, 400 V	KAR PRO 5x1,5, 20 m, 400 V	Energetický box A-EA 1
Objednací číslo	2161010	2161015	2161300	2161310	2161315	2164020	2100001
Cena bez DPH	2 190 Kč	2 490 Kč	3 390 Kč	4 390 Kč	4 990 Kč	8 890 Kč	1 999 Kč
Rozměry kabelu	3 × 1,5 mm ² / 10 m	3 × 1,5 mm ² / 15 m	3 × 1,5 mm ² / 15 m	5 × 1,5 mm ² / 10 m	5 × 1,5 mm ² / 15 m	5 × 1,5 mm ² / 20 m	4 × zásuvka 230 V, IP44
Výkon odvinutý	3 200 W	2 000 W	2 300 W	3 × 2 300 W	3 × 2 300 W	3 000 W	Tlak hadice 3/9 mm,
Výkon navinutý	1 500 W	1 500 W	1 000 W	3 × 1 000 W	3 × 1 000 W	1 000 W	délka 4 m
Rozměry (mm)	280 × 120 × 270	280 × 120 × 270	384 × 322 × 199	384 × 322 × 199	384 × 322 × 199	420 × 390 × 230	240 × 190 × 90
Hmotnost	4 kg	5,5 kg	7 kg	10 kg	10 kg	9,8 kg	2 kg

Rychlospojky a vsuvky Aircraft®

Rychlospojky a vsuvky	Obj. číslo	Cena bez DPH
Rychlospojka s vnějším závitem (AG)		
1/4" AG	2200001	139 Kč
3/8" AG	2200002	139 Kč
1/2" AG	2200003	139 Kč
Rychlospojka s vnitřním závitem (IG)		
1/4" IG	2200011	139 Kč
3/8" IG	2200012	139 Kč
1/2" IG	2200013	139 Kč
Rychlospojka s hadicovou vsuvkou		
6 mm	2200021	149 Kč
9 mm	2200022	149 Kč
13 mm	2200023	149 Kč
Trn s hadicovou vsuvkou		
6 mm	2200031	29 Kč
9 mm	2200032	29 Kč
13 mm	2200033	39 Kč
Trn s vnějším závitem (AG)		
1/4" AG	2200041	49 Kč
3/8" AG	2200042	59 Kč
1/2" AG	2200043	89 Kč
Trn s vnitřním závitem (IG)		
1/4" IG	2200051	45 Kč
3/8" IG	2200052	49 Kč
1/2" IG	2200053	79 Kč
Rozdělovače s rychlospojkami		
2 x 3/8"	2200085	549 Kč
3 x 3/8"	2200095	799 Kč
Spojovací hadicová vsuvka		
6 mm	2200102	49 Kč
9 mm	2200103	69 Kč
13 mm	2200104	85 Kč
Redukce krátká (vnitřní/vnější závit – IG x AG)		
1/8" IG x 1/4" AG	2200141	45 Kč
1/4" IG x 3/8" AG	2200142	45 Kč
1/4" IG x 1/2" AG	2200143	109 Kč
3/8" IG x 1/2" AG	2200145	49 Kč
1/2" IG x 3/4" AG	2200147	119 Kč
3/4" IG x 1" AG	2200148	219 Kč
Redukce dlouhá (vnitřní/vnější závit – IG x AG)		
1/4" IG x 1/8" AG	2200151	69 Kč
3/8" IG x 1/4" AG	2200152	129 Kč
1/2" IG x 3/8" AG	2200153	189 Kč
3/4" IG x 1/2" AG	2250211	209 Kč
Spojovací matice (mufna)		
1/4" IG	2200132	79 Kč
3/8" IG	2200133	99 Kč
1/2" IG	2200134	229 Kč
3/4" IG	2200138	279 Kč
1" IG	2200135	649 Kč
Hadicová vsuvka s vnějším závitem (AG)		
1/8" AG, 4 mm	2200171	69 Kč
1/8" AG, 6 mm	2200172	69 Kč
1/8" AG, 9 mm	2200173	69 Kč
1/4" AG, 6 mm	2200174	49 Kč
1/4" AG, 9 mm	2200176	49 Kč
1/4" AG, 13 mm	2200181	229 Kč
3/8" AG, 6 mm	2200175	59 Kč
3/8" AG, 9 mm	2200177	69 Kč
3/8" AG, 13 mm	2200182	59 Kč
1/2" AG, 6 mm	2200178	149 Kč
1/2" AG, 9 mm	2200179	129 Kč
1/2" AG, 13 mm	2200180	109 Kč
T-kus s vnitřním závitem (IG)		
1/8" IG	2200190	239 Kč
1/4" IG	2200193	219 Kč
3/8" IG	2200196	299 Kč
1/2" IG	2200199	499 Kč
T-kus s vnějším závitem (AG)		
1/8" AG	2200191	189 Kč
1/4" AG	2200192	189 Kč
3/8" AG	2200194	229 Kč
1/2" AG	2200198	339 Kč

Rychlospojky a vsuvky	Obj. číslo	Cena bez DPH
Koleno s vnějším závitem (AG)		
1/8" AG	2200201	149 Kč
1/4" AG	2200202	179 Kč
3/8" AG	2200203	199 Kč
1/2" AG	2200204	219 Kč
Zátka		
1/8"	2200211	189 Kč
1/4"	2200212	49 Kč
3/8"	2200213	99 Kč
1/2"	2200214	139 Kč
Závitová spojka (nipl)		
1/8" x 1/8"	2200122	59 Kč
1/4" x 1/4"	2200123	59 Kč
1/4" x 3/8"	2200124	59 Kč
1/4" x 1/2"	2200125	99 Kč
3/8" x 3/8"	2200126	49 Kč
3/8" x 1/2"	2200127	79 Kč
3/8" x 3/8" I.	2200130	209 Kč
1/2" x 1/2"	2200128	89 Kč
1/2" x 3/4"	2200129	209 Kč
3/4" x 3/4"	2200136	219 Kč
3/4" x 1"	2200137	429 Kč
Závitová spojka – nipl (rozebiratelná)		
1/8" x 1/8"	2200300	109 Kč
1/4" x 1/4"	2200301	119 Kč
3/8" x 3/8"	2200302	169 Kč
1/2" x 1/2"	2200303	239 Kč
3/4" x 3/4"	2200304	649 Kč
1/8" x 1/8"	2200305	1 499 Kč



Kompozitová bezpečnostní rychlospojka s vnějším závitem Kompozitová bezpečnostní rychlospojka s vnitřním závitem Kompozitová bezpečnostní rychlospojka s hadicovou vsuvkou

Kompozitové bezpečnostní rychlospojky	Obj. číslo	Cena bez DPH
1/4" AG – vnější závit	2203620	249 Kč
3/8" AG – vnější závit	2203621	249 Kč
1/2" AG – vnější závit	2203622	249 Kč
1/4" IG – vnitřní závit	2203623	249 Kč
3/8" IG – vnitřní závit	2203624	249 Kč
1/2" IG – vnitřní závit	2203625	249 Kč
6 mm – s hadicovou vsuvkou	2203626	249 Kč
9 mm – s hadicovou vsuvkou	2203627	249 Kč
13 mm – s hadicovou vsuvkou	2203628	249 Kč



Trn AG - vnější závit Trn IG - vnitřní závit Trn s hadicovou vsuvkou

Trny k bezpečnostním spojkám Aircraft®	Obj. číslo	Cena bez DPH
1/4" AG – vnější závit	2203009	79 Kč
3/8" AG – vnější závit	2203010	95 Kč
1/2" AG – vnější závit	2203011	109 Kč
1/4" IG – vnitřní závit	2203012	79 Kč
3/8" IG – vnitřní závit	2203013	99 Kč
1/2" IG – vnitřní závit	2203014	129 Kč
Trn s hadicovou vsuvkou 9 mm	2203015	79 Kč
Trn s hadicovou vsuvkou 13 mm	2203016	129 Kč



Oleje pro kompresory a pneumatické nářadí	Obj. číslo	Cena bez DPH
Olej pro pneumatické nářadí 250 ml	2500010	249 Kč
Olej pro pneumatické nářadí 1 l	2500011	309 Kč
Olej pro pístové kompresory 1 l	2500012	279 Kč
Olej pro pístové kompresory 5 l	2500015	1 149 Kč

Pneuhustiče



Pneuhustič SD/SD-G

Pneuhustič RMG s koncovkou se zámkem

PRO E

PRO/PRO-G

PRO-G KOMPAKT

PRO-G 63

	Pneuhustič SD	Pneuhustič RMG Quick-Lock	Pneuhustič SD-G (cejch.)	Pneuhustič PRO E	Pneuhustič PRO	Pneuhustič PRO-G (cejch.)	PRO-G KOMPAKT (cejch.)	Pneuhustič PRO-G 63 (cejch.)
Objednáací číslo	2102300	2102370	2102350	2102700	2102500	2102600	2103010	2102870
Cena bez DPH	379 Kč	799 Kč	899 Kč	1 399 Kč	1 549 Kč	1 899 Kč	4 490 Kč	1 249 Kč
Pracovní tlak	max. 10 bar	max. 10 bar	max. 12 bar	max. 10 bar	max. 12 bar	max. 12 bar	max. 10 bar	max. 10 bar
Stupnice	0 – 8 bar	0 – 12 bar	0 – 10 bar	0 – 10 bar	0 – 10 bar	0 – 10 bar	0 – 10 bar	0 – 10 bar

Přenosná stanice k hustění pneumatik

- ▶ Ideální pro mobilní pneuservis
- ▶ S jednoduchým ovládáním pomocí „Plus-mínus rukojeti“
- ▶ Nezávislý díky vestavěné vzduchové nádrži
- ▶ Cejchovaná



Profi pneuhustiče

	Pneuhustič PRO-G H (cejch.)	Pneuhustič PRO-G DUO (cejch.)
Objednáací číslo	2102800	2102850
Cena bez DPH	4 490 Kč	5 990 Kč
Pracovní tlak	max. 10 bar	max. 10 bar
Stupnice	0 – 10 bar	0 – 10 bar
Manometr PRO-G H/PRO-G DUO Ø 80 mm	2102801	2 990 Kč
Náhradní hadice pro pneuhustič PRO	2102503	229 Kč



PRO-G H

PRO-G DUO

- ▶ Úspora času při plnění pneumatik až o 50 %



Přenosná stanice k hustění pneumatik SFM-G (cejchovaná)	
Objednáací číslo	2102860
Cena bez DPH	29 990 Kč
Pracovní tlak	10 bar
Objem tlak. nádrže	6 l
Rozsah měření	0 – 10 bar
Hmotnost	7,1 kg

Příslušenství	Turboventil TVS PRO	Prodlužovací koncovka	Prodl. koncovka PRO-G DUO	Sada adaptérů	Koncovka na plnění pneu	XL hadice s rychloupínací koncovkou
Objednáací číslo	2102810	2102605	2102803	2102900	2102802	2102804
Cena bez DPH	799 Kč	329 Kč	949 Kč	139 Kč	319 Kč	1 499 Kč
Popis	Pac. tlak 10 bar, délka 132 mm, šířka 17 mm	Pro hadice ø 6 mm	Zahnuté provedení	Adaptér, úzká a široká tryska	Pro hadice ø 6 mm	Hadice 2500 mm, pro PRO-G DUO a PRO-G H



Sady pneunářadí	Sada 6-dílná	Sada 7-dílná	Sada 8-dílná
Objednáací číslo	2102006	2102007	2102008
Cena bez DPH	749 Kč	1 499 Kč	1 599 Kč
Součást dodávky	Pneuhustič, ofukovací pistole BPK, spirálová PU hadice, sada adaptérů	Pneuhustič, stříkací pistole, ofukovací pistole BPK, spirálová PU hadice, sada adaptérů	Pneuhustič, stříkací pistole, ofukovací pistole BPK, spirálová PU hadice, sada adaptérů, mlžící pistole

Ofukovací pistole



Typ	BPK	BPL	BPI PRO	BP PRO-E	BP PRO	BP PRO V	BP PRO SIL	BP PRO SAFE
Objednací číslo	2112100	2112110	2102170	2102180	2112120	2112122	2112127	2112128
Cena bez DPH	139 Kč	169 Kč	379 Kč	599 Kč	269 Kč	499 Kč	499 Kč	479 Kč
	Spotřeba cca 100 – 200 l/min	Spotřeba cca 100 – 200 l/min	Profi pistole. Spec. tryska dává 2x více vzduchu	Tryska 1,5 mm Spotřeba cca: 80 – 120 l/min	Univerzální pistole k čištění velkých ploch	Profi pistole. Spec. tryska dává 2x více vzduchu	Hvězdicová koncovka trysky pro optimální tlumení	Menší nebezpečí poranění

Výměnné gumové trysky pro 2112120, 2112121, 2112122 2112127, 2112128, 2112130.

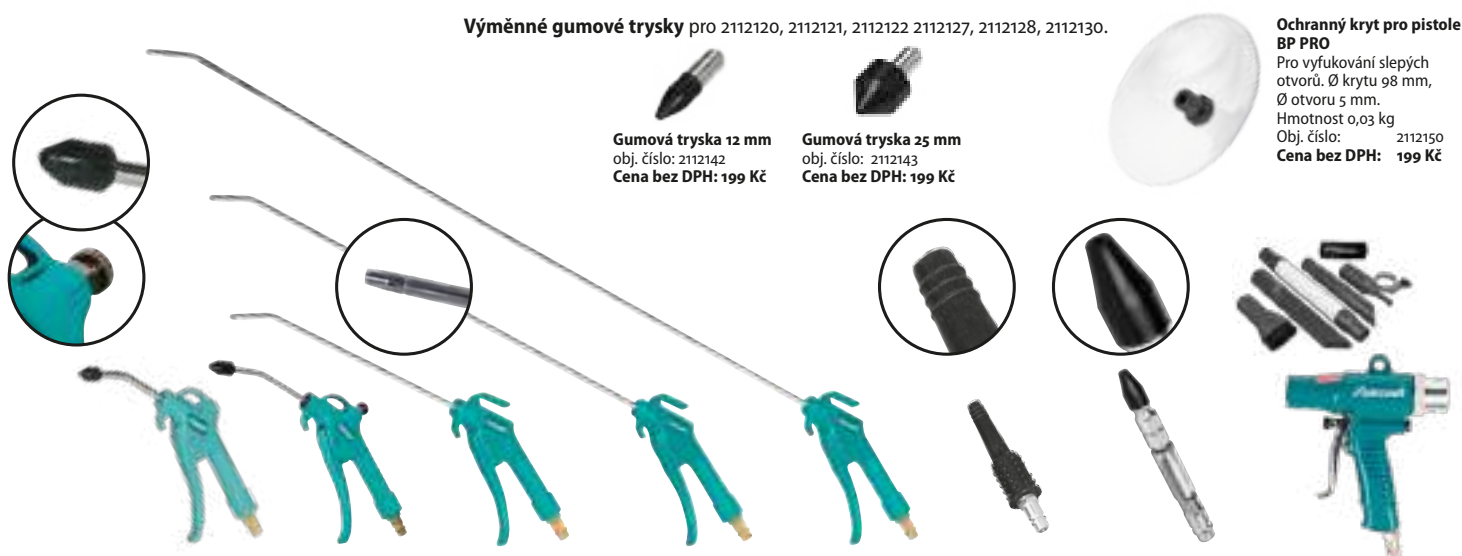

Gumová tryska 12 mm
obj. číslo: 2112142
Cena bez DPH: 199 Kč

Gumová tryska 25 mm
obj. číslo: 2112143
Cena bez DPH: 199 Kč

Ochranný kryt pro pistole BP PRO

Pro vyfukování slepých otvorů. Ø krytu 98 mm, Ø otvoru 5 mm. Hmotnost 0,03 kg
Obj. číslo: 2112150
Cena bez DPH: 199 Kč

Ofukovací pistole	BP PRO G	BP PRO R	BP PRO L 250 mm	BP PRO XL 500 mm	BP PRO XXL 800 mm	BPS Soft PRO	Ofukovací pero BST	Sací a ofukovací pistole SBP – sada
Objednací číslo	2112121	2112130	2112123	2112124	2112125	2102130	2112115	2102100
Cena bez DPH	289 Kč	549 Kč	309 Kč	409 Kč	499 Kč	229 Kč	199 Kč	2 190 Kč
	Gumová krytka chrání ofukované předměty	Regulace vzduchu a gumová krytka	Univerzální pistole, délka trubice 250 mm	Univerzální pistole, délka trubice 500 mm	Univerzální pistole, délka trubice 800 mm	Spuštění zatlačením z boku na ústí pistole	Pro jemné ofukování. Nastavení průtoku vzduchu.	Snadné přepínání mezi ofukováním a odsáváním.

Tlakové maznice



Kartuš lze otočit o 360°, což usnadní přístup i k těžko dostupným místům.

K vytlačení maziva dojde jednorázově po každém stisku spouště.

Při podržení spouště se mazivo vytlačuje kontinuálně.

	Tlaková maznice FPS PRO	Tlaková maznice FPS PRO Automatic	Tlaková maznice FPS PRO D	Pistole na dutiny UHP PRO
Objednací číslo	2102230	2102240	2102245	2104150
Cena bez DPH	999 Kč	1 999 Kč	2 090 Kč	519 Kč
Pracovní tlak	2 – 8 bar	2 – 8 bar	2 – 8 bar	4 – 6 bar
Spotřeba vzduchu	0,4 l/zdvih	0,4 l/zdvih	0,4 l/zdvih	120 – 180 l/min
Hmotnost	1,5 kg	1,6 kg	1,6 kg	0,4 kg

Pískovací boxy

Vhodné např. k zdrsnění, vyhlazení, k renovacím zašlých povrchů, odstranění rzi, okují, barvy...

SSK 1

- ▶ Otevíratelné víko s průzorem a lepeným těsněním
- ▶ Otvor na odsávání s filtrem
- ▶ Při vyšších výkonech je potřeba tento pískovací box používat s připojeným externím odsávacím zařízením.



Max. provozní tlak pískovacích boxů je 8,6 bar a zrnitost abraziva 40 – 120 mesh.

SSK 2

- ▶ Otevíratelný boční kryt s lepeným těsněním
- ▶ Boční dvířka pro vložení a vyjmutí obrobku
- ▶ Dvě přípojky odsávání Ø 92 a 64 mm
- ▶ Pro bezproblémové tryskání je nutné box připojit k odsávacímu zařízení. Doporučený vnitřní průměr odsávací hadice je 63 mm.



SSK 2.5 / SSK 3.1

- ▶ Aktivní odsávání s filtrační jednotkou s ručním oklepem filtru
- ▶ Nožní spouštění tlakového vzduchu
- ▶ Regulátor tlaku s manometrem
- ▶ Dvoje boční dvířka pro vložení a vykládku obrobku (SSK 2.5), otevíratelné víko s průzorem a lepeným těsněním (SSK 3.1)
- ▶ Dvě zářivky (230 V) ve zvláštním krytu s ochranným štítkem a vyměnitelnou fólií (vč. 5 ks náhr. fólií)

SSK 4

- ▶ Aktivní odsávání filtrační jednotkou s ručním oklepem filtru
- ▶ Velmi velké, výklopné víko s plynovými vzpěrami pro snadné a rychlé vložení a vyjmutí obrobku
- ▶ Nožní spouštění tlakového vzduchu
- ▶ Možnost přepravy boxu pomocí paletového vozíku
- ▶ Čtyři zářivky (230 V) ve zvláštním krytu s ochranným štítkem a vyměnitelnou fólií (vč. 5 ks náhradních fólií)



Příslušenství pro SSK 1	Obj. číslo	Cena bez DPH
Pískovací pistole	6204101	399 Kč
Ochranné rukavice	6204100	299 Kč
Filtr	6204102	169 Kč
Ochranná fólie průzoru, 5 ks	6204103	149 Kč
Průzorové okno	6204104	499 Kč
Sada keramických trysek 4, 5, 6, 7 mm	6204130	99 Kč
Zářivka (rok výroby od 2020)	6204114	499 Kč
Zářivka (rok výroby do 2019)	6204113	449 Kč
Příslušenství pro SSK 2		
Pískovací pistole	6204101	399 Kč
Ochranné rukavice	6204110	349 Kč
Ochranná fólie průzoru, 5 ks	6204111	169 Kč
Průzorové okno	6204112	599 Kč
Sada keramických trysek 4, 5, 6, 7 mm	6204130	99 Kč
Zářivka (rok výroby od 2020)	6204114	499 Kč
Zářivka (rok výroby do 2019)	6204113	449 Kč
Příslušenství pro SSK 2,5		
Pískovací pistole	6204101	399 Kč
Pevná pískovací pistole	6204105	279 Kč
Ochranné rukavice	6204120	349 Kč
Ochranná fólie průzoru, 5 ks	6204111	169 Kč
Průzorové okno	6204122	579 Kč
Zářivka	6204127	119 Kč
Ochranný kryt zářivky	6204125	119 Kč
Ochranná fólie zářivky, 5 ks	6204126	119 Kč
Sada keramických trysek 4, 5, 6, 7 mm	6204130	99 Kč
Borkarbidová tryska 6 mm, životnost cca 250 – 300 h	6204133	1 199 Kč
Příslušenství pro SSK 3.1		
Pískovací pistole	6204124	1 149 Kč
Ochranné rukavice	6204120	349 Kč
Ochranná fólie průzoru, 5 ks	6204111	169 Kč
Filtr	6204123	1 299 Kč
Průzorové okno	6204122	579 Kč
Sada keramických trysek 2 x 6/2 x 7 mm	6204131	219 Kč
Ochranný kryt zářivky	6204125	119 Kč
Ochranná fólie zářivky, 5 ks	6204126	119 Kč
Zářivka	6204127	119 Kč
Příslušenství pro SSK 4		
Pískovací pistole	6204124	1 149 Kč
Ochranné rukavice	6204120	349 Kč
Filtr	6204123	1 299 Kč
Ochranná fólie průzoru, 5 ks	6204151	169 Kč
Průzorové okno	6204150	649 Kč
Zářivka	6204152	249 Kč
Ochranná fólie zářivky, 5 ks	6204153	169 Kč
Ochranný kryt zářivky	6204154	429 Kč
Sada keramických trysek 2 x 6/2 x 7 mm	6204131	219 Kč
Borkarbidová tryska 6 mm, životnost cca 250 – 300 h	6204133	1 199 Kč

Typ	SSK 1	SSK 2	SSK 2.5	SSK 3.1	SSK 4
Objednávací číslo	6204000	6204001	6204003	6204005	6204004
Cena bez DPH	3 990 Kč	12 490 Kč	26 990 Kč	36 990 Kč	49 990 Kč

Objem boxu	90 l	220 l	310 l	340 l	825 l
Přípojka vzduchu	3/8"	3/8"	3/8"	3/8"	3/8"
Spotřeba vzduchu	200 – 350 l/min	200 – 350 l/min	200 – 350 l/min	400 – 800 l/min	400 – 800 l/min
Pracovní tlak	2,8 – 8,0 bar	2,8 – 8,0 bar	2,8 – 8,0 bar	3,4 – 8,0 bar	3,4 – 8,0 bar
Max. provozní tlak	8,6 bar	8,6 bar	8,6 bar	8,6 bar	8,6 bar
Rozměry – vnitřní	580 x 480 x 300	840 x 550 x 360	945 x 605 x 605	1 210 x 600 x 580	1 160 x 870 x 850
– vnější	590 x 490 x 485	950 x 660 x 1380	960 x 900 x 1640	1310 x 920 x 1700	1180 x 900 x 1760
Max. hmotnost obrobku	10 kg	80 kg	120 kg	120 kg	150 kg
Max. hmotnost abraziva	12 kg	50 kg	50 kg	125 kg	125 kg

Abrazivo na pískování Ekologický abrazivní materiál.

- ▶ Inertní materiál (nereaguje s ostatními látkami). Bez obsahu škodlivých látek
- ▶ Mletá tavenina ve formě granulované skloviny, vhodná pro všechny běžné tryskací pistole a pískovací zařízení



Popis	Obj. číslo	Cena bez DPH
Abrazivo 0,1 – 1 mm, 14 kg	250119	499 Kč
Abrazivo 0,2 – 2 mm, 15 kg	250123	499 Kč

Čistící pistole TRP

- ▶ Pro suché čištění stlačeným vzduchem
- ▶ Silný čistící účinek díky rotující trysce



Pískovací pistole



Mlžící pistole



Čistící pistole



	TRP	SPB	SPS	SPS PRO	ALU SPA	SPK	RP	
Objednávací číslo	2102215	2103100	2103300	2103550	2102200	2103000	2102210	
Cena bez DPH	2 190 Kč	649 Kč	649 Kč	1 599 Kč	509 Kč	3 990 Kč	4 990 Kč	
Otáčky trysky	6000 ot/min	Pracovní tlak	4 – 8 bar	4 – 8 bar	5 – 8 bar	4 – 6 bar	2 – 6 bar	6 bar
Spotřeba vzduchu	210 l/min	Spotřeba vzd.	250 – 300 l/min	250 – 400 l/min	320 – 420 l/min	200 l/min	160 l/min	200 l/min
Hmotnost	0,45 kg	Objem nádoby	1 l	-	-	1 l	0,7 l	0,9 l
Trysky pro pískovací pistole	Obj. číslo	Cena bez DPH	Trysky pro pískovací pistole	Obj. číslo	Cena bez DPH			
Náhradní tryska pro MSP	2103051	69 Kč	Tvrzená tryska 6 mm pro SPS PRO	2103551	449 Kč			
Náhradní tryska pro SPB/SPS	2103101	159 Kč	Tvrzená tryska 8 mm pro SPS PRO	2103552	449 Kč			

Cyklonové odsávací zařízení ZAA 34 pro pískovací boxy

- ▶ Vysoce účinné cyklonové odsávání s dvoustupňovým systémem čištění prachu
- ▶ Čistý odpadní vzduch díky zabudovanému filtru
- ▶ Nečistoty se shromažďují v zásuvce, kterou lze snadno vyprázdnit
- ▶ Vhodné pro pískovací box SSK 4



- ▶ Cyklonové odsávání zachytí 95 % prachu

Typ	ZAA 34
Obj. číslo	6204090
Cena bez DPH	19 990 Kč

Průtok vzduchu	15 m ³ /min
Rozměry filtru	320 x 600 mm
Filtrační plocha	4,42 m ²
Min. velikost částic	8 μm
Kapacita odsávání	2,9 kg/h
Příkon motoru	550 W / 230 V
Hladina ak. tlaku	75 db(A)
Rozměry	1 165 x 590 x 480 mm
Hmotnost	50 kg

Rozsah dodávky

- ▶ Filtrační kartuše
- ▶ Odsávací hadice 0,75 m + 1,5 m

Volitelné příslušenství	Obj. číslo	Cena bez DPH
Filtrační kartuše pro ZAA 34	6204095	2 690 Kč
Odsávací hadice Ø 100 mm, l = 750 mm	6204096	299 Kč
Odsávací hadice Ø 100 mm, l = 1 500 mm	6204097	599 Kč

Mobilní pískovačka MSSG 105 A s odsáváním

Vhodná pro pískování menších ploch.

- ▶ Podvozek s koly umožňuje snadné přemístění k místu pískování, např. na vozidle apod.
- ▶ Vestavěné odsávání zabraňuje prašení a zněčištění okolí



Typ	MSSG 105 A
Obj. číslo	6204030
Cena bez DPH	11 490 Kč

Spotřeba vzduchu při 8 bar	520 – 616 l/min
Pracovní tlak	5,5 – 7,9 bar
Délka hadice	2,5 m
Objem nádoby	106 l
Max. hmotnost abraziva	16 kg
Zrnitost abraziva	0,1 – 2 mm
Průměr trysky	7 mm
Stupeň ochrany	IP 54
Příkon motoru	1 200 W / 230 V
Rozměry v mm	460 x 1020 x 515
Hmotnost	36 kg



- ▶ Abrazivo se ihned po zasažení povrchu odsává



Stříkácí pistole



HVLP – velký objem vzduchu + nízký tlak
LVMP – nízký objem vzduchu + střední tlak



	Sada Airbrush AS	Stříkácí pistole SD	Stříkácí pistole ES-2	Stříkácí pistole PJ HVLP	Stříkácí pistole HVLP-2 PRO	Stříkácí pistole FSP S1 HVLP	Stříkácí pistole FSP S1 LVMP	Trychtýřová stříkácí pistole TS PRO
Objednávací číslo	2101050	2101400	2101270	2101600	2101740	2101640	2101645	2101800
Cena bez DPH	1 999 Kč	499 Kč	599 Kč	1 599 Kč	5 090 Kč	3 190 Kč	3 190 Kč	4 490 Kč
Pracovní tlak	3 bar	3 – 4,5 bar	3 – 4 bar	2 – 2,5 bar	2 – 2,5 bar	2 bar	2,5 bar	4 – 5 bar
Spotřeba vzduchu	-	100 – 200 l/min	30 – 60 l/min	150 – 200 l/min	220 – 260 l/min	400 – 450 l/min	250 – 300 l/min	225 l/min
Objem nádoby	5, 22 a 50 ml	500 ml	200 ml	750 ml	680 ml	600 ml	680 ml	5 l

Příslušenství pro stříkácí pistole	Obj. číslo	Cena bez DPH
Sada trysek 0,3 mm pro AS	2101052	489 Kč
Tryska 1,5 mm pro SD	2101415	279 Kč
Tryska 2,0 mm pro SD	2101420	279 Kč
Tryska 2,5 mm pro SD	2101425	279 Kč
Náhradní nádoba pro SD	2101401	189 Kč
Tryska 0,5 mm pro ES	2101265	199 Kč
Nádoba na barvu pro stříkácí pistoli ES	2101261	159 Kč
Tryska 1,4 mm pro PJ HVLP	2101614	899 Kč
Tryska 1,7 mm pro PJ HVLP	2101617	899 Kč
Tryska 2,0 mm pro PJ HVLP	2101620	899 Kč
Tryska 2,2 mm pro PJ HVLP	2101622	899 Kč
Nádoba 0,75 l pro PJ HVLP	2101601	249 Kč
Filtr pro PJ HVLP	2101602	349 Kč

Příslušenství pro stříkácí pistole	Obj. číslo	Cena bez DPH
Tryska 1,3 mm pro S1 HVLP	2101650	899 Kč
Tryska 1,4 mm pro S1 HVLP	2101651	899 Kč
Tryska 1,3 mm pro S1 LVMP	2101655	899 Kč
Tryska 1,4 mm pro S1 LVMP	2101656	899 Kč
Nádoba 600 ml	2101652	599 Kč
Sada spotřebních dílů	2101653	349 Kč
Filtry pro S1 HVLP/S1 LVMP (10 ks)	2101654	129 Kč

Hadicový odlučovač kondenzátu	2311900	369 Kč
--------------------------------------	---------	---------------

K přímému připojení na hadici před náradí.



Regulátor tlaku s manometrem	2101910	999 Kč
-------------------------------------	---------	---------------

Pro přesné nastavení tlaku přímo na pistoli.



Magnetický držák na stříkácí pistole	2101010	499 Kč
---	---------	---------------

Nosnost 4 kg



Přímočaré pily



Sada pilníků pro USF

Přímočaré pily	Přímočará pila - pilník USF mini	Přímočará pila - pilník USF PRO	Přímočará pila US-C PRO	Gravírovací pero GS PRO	
Objednávací číslo	2404640	2404630	2404670	2403110	
Cena bez DPH	4 790 Kč	1 999 Kč	5 990 Kč	3 790 Kč	
Počet kmitů	7 500 /min	5 000 /min	9 500 /min	13 000 /min	
Zdvih	10 mm	10 mm	10 mm	1,2 mm	
Pracovní tlak	max. 6,3 bar	max. 6,3 bar	max. 6,2 bar	max. 6,3 bar	
Spotřeba vzduchu	200 l/min	200 l/min	133 l/min	60 l/min	
Příslušenství pro USF mini	Obj. číslo	Cena bez DPH	Příslušenství pro USF / US-C	Obj. číslo	Cena bez DPH
Pilníky pro USF mini (5 ks)	2404645	749 Kč	Pilové listy KS Zt 18 (bal. 3 ks)	2404608	199 Kč
			Pilové listy KS Zt 24 (bal. 3 ks)	2404610	199 Kč
			Pilové listy KS Zt 34 (bal. 3 ks)	2404614	199 Kč

Gravírovací pero



Pneumatické vytahovací kladivo DBH



	DBH
Objednávací číslo	2402700
Cena bez DPH	5 490 Kč
Spotřeba vzduchu	250 l/min
Max. provozní tlak	6,3 bar
Průměr přísavek	60, 120, 150 mm
Upnutí	1/4"
Hmotnost	3,36 kg

Úhlové brusky



Talířová minibruska



NOVINKA

	Úhlová bruska WS 125 PRO	Průmyslová úhlová bruska IWS 125-2 PRO	Prodloužená úhlová bruska TWS PRO	Prodloužená úhlová bruska TWS Super	Talířová bruska TS MINI PRO
Objednací číslo	2403470	2403483	2403490	2403491	2406320
Cena bez DPH	4 490 Kč	6 490 Kč	4 990 Kč	6 490 Kč	2 790 Kč
Brusná plocha	Ø 125 mm	Ø 125 mm	Ø 100 mm	Ø 100 mm	Ø brusného kotouče 50 mm
Otáčky	10 000 ot/min	10 000 ot/min	17 000 ot/min	14 000 ot/min	Volnoběžné otáčky 4 500 ot/min
Spotř. vzduchu cca	490 l/min	326 l/min	cca 532 l/min	cca 480 l/min	Pracovní tlak 6,3 bar
Hmotnost	1,7 kg	2 kg	1,8 kg	1,4 kg	Spotřeba vzduchu cca 84 l/min
					Hmotnost 0,6 kg

Vibrační brusky



Pásové brusky



Rovinná bruska

	Delta bruska DS	Excentrická bruska ESS 150 Kompozit PRO	Vibrační bruska SWS 180 PRO	Pásová bruska BS-C 10 PRO VS	Pásová bruska BS-C 20 PRO VS	Rovinná bruska BDS PRO
Objednací číslo	2403500	2403450	2403520	2403770	2403780	2403600
Cena bez DPH	5 790 Kč	6 190 Kč	7 490 Kč	4 990 Kč	6 190 Kč	3 490 Kč
Brusná plocha	70 × 95 mm	Ø 150 mm	100 × 180 mm	Brus. pás 330 × 10 mm	Brus. pás 520 × 20 mm	Brus. pás 390 × 65 mm
Otáčky	11 000 ot/min	10 000 ot/min	8 500 ot/min	18 000 ot/min	18 000 ot/min	3 000 ot/min
Spotř. vzduchu cca	480 l/min	350 l/min	360 l/min	400 l/min	400 l/min	320 l/min
Hmotnost	0,8 kg	0,9 kg	1,4 kg	0,77 kg	0,85 kg	2,6 kg

Příslušenství pro PS Mini PRO	ks	Obj. číslo	Cena bez DPH
Brusný papír Ø 50 mm K40	10	2406321	169 Kč
Brusný papír Ø 50 mm K60	10	2406322	189 Kč
Brusný papír Ø 50 mm K80	10	2406323	189 Kč
Brusný papír Ø 50 mm K100	10	2406324	189 Kč
Brusný talíř Ø 50 mm se suchým zipem	1	2406325	309 Kč

Příslušenství pro DS	Obj. číslo	Cena bez DPH
Brusný papír P 60 (balení 10 ks)	2403504	399 Kč
Brusný papír P 80 (balení 10 ks)	2403506	329 Kč
Brusný papír P 100 (balení 10 ks)	2403508	209 Kč
Brusný papír P 120 (balení 10 ks)	2403510	209 Kč
Brusný papír P 180 (balení 10 ks)	2403512	209 Kč

Příslušenství pro BS-C 10 PRO VS	Obj. číslo	Cena bez DPH
Brusný pás P 40 (balení 5 ks)	2403706	149 Kč
Brusný pás P 60 (balení 5 ks)	2403707	149 Kč
Brusný pás P 80 (balení 5 ks)	2403708	149 Kč
Brusný pás P 120 (balení 5 ks)	2403712	149 Kč
Brusný pás P 180 (balení 5 ks)	2403718	149 Kč

Příslušenství pro BS-C 20 PRO VS	Obj. číslo	Cena bez DPH
Brusný pás P 40 (balení 5 ks)	2403756	199 Kč
Brusný pás P 60 (balení 5 ks)	2403757	199 Kč
Brusný pás P 80 (balení 5 ks)	2403758	199 Kč
Brusný pás P 120 (balení 5 ks)	2403762	199 Kč
Brusný pás P 180 (balení 5 ks)	2403764	199 Kč

Leštičky



NOVINKA

	Leštička PS Mini PRO	Leštička Mini PSM 3 PRO	Leštička PS 7
Objednací číslo	2406310	2403280	2403290
Cena bez DPH	2 490 Kč	5 490 Kč	5 990 Kč
Ø brusného kotouče	50 mm	90 mm	178 mm
Upnutí vřetene		M6	M14 × 2
Volnoběžné otáčky	16 000 ot/min	2 000 ot/min	2 800 ot/min
Pracovní tlak	6,3 bar	6,3 bar	6,3 bar
Spotřeba vzduchu	cca 84 l/min	cca 340 l/min	cca 400 l/min
Hmotnost	0,4 kg	0,75 kg	2,2 kg

Příslušenství pro PS Mini PRO	ks	Obj. číslo	Cena bez DPH
Hrubý čistící kotouč Ø 50 mm	1	2406311	129 Kč
Kotouč pro hrubé leštění Ø 50 mm	10	2406312	749 Kč
Kotouč pro střední leštění Ø 50 mm	10	2406313	749 Kč
Kotouč pro jemné leštění Ø 50 mm	10	2406314	749 Kč
Vlněný lešticí kotouč Ø 50 mm	1	2406316	109 Kč
Lešticí talíř Ø 50 mm	1	2406317	139 Kč

Příslušenství pro Mini PSM 3 PRO	Obj. číslo	Cena bez DPH
Tvrďý lešticí kotouč 90 mm	2403281	339 Kč
Měkký lešticí kotouč 90 mm	2403282	339 Kč
Lešticí kotouč z jehněčí kůže	2403283	459 Kč

Příslušenství pro PS 7	Obj. číslo	Cena bez DPH
Náhradní talíř 180 mm	2403291	459 Kč
Náhradní houbový talíř	2403292	459 Kč
Lešticí kotouč z jehněčí kůže	2403294	709 Kč



Tvrďý lešticí kotouč

Měkký lešticí kotouč

Lešticí kotouč z jehněčí kůže

Příklepové utahováký

Základní řada ISS-C

Dvojitý kladívkový příklep.



	ISS-C 1/2" Compact PRO	ISS-C 1/2" PRO	ISS-C 3/4" PRO	ISS 1" PRO	ISS 1" PRO L
Objednáací číslo	2401470	2401475	2401485	2401490	2401495
Cena bez DPH	4 490 Kč	4 790 Kč	8 990 Kč	15 990 Kč	17 490 Kč
Upnutí	1/2"	1/2"	3/4"	1" čtyřhran	1" čtyřhran
Pracovní tlak	6,2 bar	6,2bar	6,2 bar	6,2 bar	6,2 bar
Připojení	1/4"	1/4"	3/8"	3/8"	3/8"
Spotřeba vzduchu Max. / Průměrná	366 / 128 l/min	538 / 188 l/min	580 / 200 l/min	750 / 411 l/min	750 / 411 l/min
Utahovací moment	P: 200 / 360 / 500 Nm L: 200 / 350 / 500 Nm	P: 510 / 630 / 770 Nm L: 450 / 600 / 800 Nm	P: 810 / 1230 / 1620 Nm L: 800 / 1200 / 1600 Nm	P: 1460 / 1870 / 2060 Nm L: 1420 / 1830 / 2100 Nm	P: 1340 / 1760 / 1960 Nm L: 1350 / 1760 / 2030 Nm
Hmotnost	1,2 kg	1,9 kg	3,4 kg	6,5 kg	7,5 kg

Průmyslové příklepové utahováký ISS-TT

Technologie Twin Turbo – vysoký točivý moment při zachování kompaktní konstrukce a nízké hmotnosti.



► Hlava otočná o 360°, naklopnatelná o ±60°

	ISS-TT 1/2" Mini Composite	ISS-TT 1/2" Composite	ISS-TT 3/4" Composite	ISS-TTM 1/2"
Objednáací číslo	2401372	2401374	2401376	2401370
Cena bez DPH	6 290 Kč	6 790 Kč	18 990 Kč	6 490 Kč
Upnutí	1/2"	1/2"	3/4"	1/2"
Pracovní tlak	6,3 bar	6,3 bar	6,3 bar	6,3 bar
Připojení	1/4"	3/8"	1/4"	1/4"
Spotřeba vzduchu Max. / Průměrná	450 / 132 l/min	450 / 132 l/min	450 / 132 l/min	450 / 132 l/min
Utahovací moment	P: 540 Nm L: 680 Nm	P: 950 Nm L: 1 350 Nm	P: 1 900 Nm L: 2 170 Nm	P: 540 Nm L: 500 Nm
Povolovací moment max.	1 600 Nm	2 200 Nm	4 100 Nm	550 Nm
Hmotnost	1,3 kg	1,6 kg	4,6 kg	1,3 kg

IS 3/4" PRO Kompozit
► Dvojitý kladívkový příklep



	IS 3/4" PRO Kompozit	SS 1/2"- sada	SS 1/2" Kompozit - sada
Objednáací číslo	2401260	2401100	2401220
Cena bez DPH	5 590 Kč	1 999 Kč	3 490 Kč
Upnutí	3/4"	1/2"	1/2"
Pracovní tlak	6,3 bar	6,3 bar	6,3 bar
Připojení	3/8"	1/4"	1/4"
Spotřeba vzduchu	cca 510 l/min	cca 360 l/min	cca 420 l/min
Utahovací moment	P: 1 350 Nm L: max. 1 220 Nm	320 Nm	P: max. 600 Nm L: 180, 560, 600 Nm
Hmotnost	3,2 kg	2,2 kg	2,1 kg

Ráčnové utahováký



	RS 1/4" VT PRO	RS 1/2" VT PRO	SRS 1/2" HT PRO	WSS 1/2" HT PRO
Objednací číslo	2401560	2401565	2401570	2401575
Cena bez DPH	2 690 Kč	2 790 Kč	4 290 Kč	4 990 Kč
Upnutí	1/4"	1/2"	1/2"	1/2"
Pracovní tlak	max. 6,2 bar	6,2 bar	6,2 bar	6,3 bar
Spotřeba vzduchu	cca 122 l/min (průměr)	cca 124 l/min (průměr)	cca 90 l/min (průměr)	cca 130 l/min
Připojení				1/4"
Utahovací moment	41 Nm	68 Nm	122 Nm	P: 231/259/278 Nm L: 185 Nm
Hmotnost	0,5 kg	1,2 kg	1,28 kg	1,2 kg

Ráčnové utahováký – sady



	RS 3/8" PRO - sada	LR 1/2" - sada
Objednací číslo	2401505	2401550
Cena bez DPH	4 190 Kč	1 699 Kč
Upnutí	3/8"	1/2"
Pracovní tlak	max. 6,3 bar	6 bar
Spotřeba vzduchu	cca 220 l/min	cca 390 l/min
Připojení	1/4"	1/4"
Utahovací moment	27 Nm	60 Nm
Hmotnost	0,4 kg	1,2 kg

Sady utahovacích ořechů



▲ Sada utahovacích ořechů na Alu disky – 3 ks, prodloužené provedení (85 mm), 17/ 19/21 mm, obj. číslo: 2400010
Cena bez DPH: 749 Kč

	Obj. číslo	Cena bez DPH
Sada ořechů 1/2" : 10, 11, 12, 13, 15, 17, 19, 21, 22, 24 mm	2400001	599 Kč
Sada ořechů 3/4" : 26, 27, 29, 30, 32, 35, 36, 38 mm	2400002	2 090 Kč
Sada ořechů 1" : 24, 27, 30, 32, 35, 36, 38 mm	2400003	2 990 Kč



Pro životnost pneunářadí je kvalita stlačeného vzduchu klíčová.

Správné mazání a čistota stlačeného vzduchu významně prodlužuje životnost pneumatického nářadí. Dbejte na to, aby vždy byl předřazen odlučovač kondenzátu a olejovač na přimazávání stlačeného vzduchu.

Pokud nebude nářadí během provozu správně přimazáváno, dojde k jeho vážnému poškození.

Potřebné vybavení naleznete na stranách 208 – 209.





	Pistolový šroubovák PS-C PRO
Objednáací číslo	2404125
Cena bez DPH	3 290 Kč
Spotřeba vzduchu	cca 238 l/min
Otáčky	1 800 ot/min
Utahovací moment	3 – 8 Nm
Hmotnost	1,1 kg

	Oklepávač NE PRO	Oklepávač NP PRO - pistole
Objednáací číslo	2402620	2402640
Cena bez DPH	3 490 Kč	6 190 Kč
Rychlost úderů	3 800 za minutu	3 200 za minutu
Použitá jehly	12 jehel, 125 mm / Ø 3 mm	19 jehel, 120 mm / Ø 3 mm
Spotřeba vzduchu	170 l/min	170 l/min
Průslušenství pro oklepávače		Obj. číslo Cena bez DPH
Sada jehel (NE PRO)	12 jehel, Ø 3 mm	2402625 399 Kč
Sada jehel (NP PRO)	19 jehel, Ø 3 mm	2402605 399 Kč



Sekací kladiva	MHU	MHB PRO	MHV PRO	MHA PRO	MHP PRO
Objednáací číslo	2402200	2402300	2402410	2402500	2402550
Cena bez DPH	2 190 Kč	4 190 Kč	5 990 Kč	6 990 Kč	10 990 Kč
Upnutí	10 mm	10 mm	10 mm	12,7 mm	14,7 mm
Pracovní tlak	cca 280 l/min	cca 240 l/min	cca 280 l/min	cca 380 l/min	cca 600 l/min
Spotřeba vzduchu	max. 6,3 bar	max. 6,3 bar	max. 6,3 bar	max. 6 bar	max. 6,3 bar
Rychlost úderů	3 000 za minutu	2 200 za minutu	2 700 za minutu	3 600 za minutu	2 400 za minutu
Hmotnost	1,6 kg	2,0 kg	2,5 kg	2,8 kg	6,9 kg

1 2 3 4 5 6 7 8 10 11 12 13 14 15 16 17



Upínací pružina MHA
 obj. číslo: 2402520,
Cena bez DPH: 279 Kč



Skličitadlo pro zajištění sekáče
 pro kladiva MHU, MHB a MHV
 Obj. číslo: 2402103,
Cena bez DPH: 329 Kč



Jehlový oklepávač pro kladiva MHU, MHB
 obj. číslo: 2402600
Cena bez DPH: 1 149 Kč



Náhradní sada jehel
 (pro 2402600)
 obj. číslo: 2402605
Cena bez DPH: 399 Kč

Náhradní sekáče pro sekací kladiva MHU, MHB a MHV	Obj. číslo	Cena bez DPH
1) Sekáč na plech 180 mm	2402219	209 Kč
2) Ploché sekáč 20/180 mm	2402227	149 Kč
3) Ploché sekáč 30/250 mm	2402382	259 Kč
4) Kulatý sekáč (děrovač) 175 mm	2402239	149 Kč
5) Špičatý sekáč (oškrť) 250 mm	2402381	259 Kč
6) Ploché široký sekáč 50/180 mm	2402243	329 Kč
7) Ploché široký sekáč 40/250 mm	2402383	359 Kč
8) Drážkovací sekáč 24/240 mm	2402384	599 Kč
9) Upínací pružina	2402101	69 Kč

Náhradní sekáče pro bourací kladivo MHA PRO	Obj. číslo	Cena bez DPH
10) Ostrý sekáč MHA 2	2402522	349 Kč
11) Ploché sekáč MHA 2	2402523	379 Kč
12) Široký sekáč MHA 2	2402524	499 Kč
Náhradní sekáče pro bourací kladivo MHP PRO		
13) Špičatý sekáč (oškrť) 250 mm	2402552	749 Kč
14) Ploché sekáč 250 mm	2402553	749 Kč
15) Ploché široký sekáč 250 mm	2402554	799 Kč
16) Špičatý sekáč (oškrť) 400 mm	2402556	1 299 Kč
17) Ploché sekáč 400 mm	2402557	1 299 Kč

Sponkovačky, hřebíkovačky

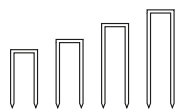

	Sponkovačka KG 16 PRO	Sponkovačka KG 32 PRO	Sponko-hřebíkovač NKG 40/50 PRO	Sponkovačka KG 50 PRO
Objednací číslo	2405401	2405301	2405501	2405601
Cena bez DPH	1 399 Kč	1 499 Kč	2 490 Kč	3 490 Kč
Spotřeba vzduchu	0,5 l/výstřel	0,5 l/výstřel	0,6 l/výstřel	1,8 l/výstřel
Spony/hřebíky	Typ 80 (6 – 16 mm)	Typ 90 L, MA, (13 – 32 mm)	Typ 90 (16 – 40 mm), Typ F (20 – 50 mm)	Typ N (19 – 50 mm), š. 10,8 mm
Hmotnost	0,9 kg	1,3 kg	1,6 kg	3,1 kg

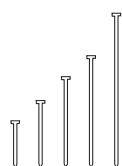

	Hřebíkovač NG 90 PRO
Objednací číslo	2405905
Cena bez DPH	6 490 Kč
Spotřeba vzduchu	4,8 l/výstřel
Spony/hřebíky	Typ RN, 34°, 55 – 90 mm
Hmotnost	4,5 kg

Spony Typ 80 šířka: 12,8 mm, drát: 0,9 × 0,7 mm			
Spony 6 mm	5 000 ks	2405406	199 Kč
Spony 10 mm	5 000 ks	2405410	209 Kč
Spony 16 mm	5 000 ks	2405416	249 Kč
Spony Typ 90 šířka: 5,80 mm, drát: 1,05 × 1,27 mm			
Spony 19 mm	5 000 ks	2405319	449 Kč
Spony 25 mm	5 000 ks	2405325	549 Kč
Spony 32 mm	5 000 ks	2405332	649 Kč
Spony 38 mm	5 000 ks	2405338	749 Kč
Spony Typ N šířka: 10,8 mm, drát: 1,4 × 1,6 mm			
Spony 32 mm	10 000 ks	2405632	2 090 Kč
Spony 38 mm	10 000 ks	2405638	2 390 Kč
Spony 50 mm	10 000 ks	2405650	2 990 Kč
Hřebíky Typ F tloušťka: 1,05 mm			
Hřebíky 15 mm	5 000 ks	2405515	349 Kč
Hřebíky 25 mm	5 000 ks	2405525	399 Kč
Hřebíky 32 mm	5 000 ks	2405532	449 Kč
Hřebíky 40 mm	5 000 ks	2405540	549 Kč
Hřebíky 50 mm	5 000 ks	2405550	649 Kč
Hřebíky Typ RN v pásech, sklon 34° tloušťka: 1,05 mm			
60 × 2,87 mm	3 000 ks	2405960	2 590 Kč
70 × 3,33 mm	3 000 ks	2405970	3 090 Kč
90 × 3,33 mm	3 000 ks	2405990	3 790 Kč
Hřebíky ve svitku spojené drátem tloušťka: 3,05 mm			
Počet hřebíků ve svitku 120 ks			
Hřebíky 22 mm	7 200 ks	2405822	1 999 Kč
Hřebíky 45 mm	7 200 ks	2405845	3 290 Kč

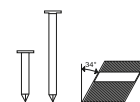
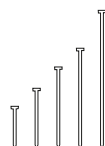
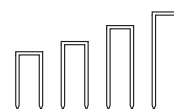

Nýtovačky



NGS 2 v 1 - funkce podtlaku pro snadné uchycení nýtu.

	Nýtovačka NGS	Nýtovačka NGS 2 v 1	Nýtovačka NGL
Objednací číslo	2404700	2404710	2404720
Cena bez DPH	4 990 Kč	8 990 Kč	9 490 Kč
Průměr nýtů (i nerez)	2,4 – 4,8 mm	2,4 – 4,8 mm	2,4 – 6,4 mm
Pracovní tlak	max. 6 bar	max. 6 bar	max. 6 bar
Spotřeba vzduchu	cca 0,8 l/nýt	cca 0,88 l/nýt	cca 0,99 l/nýt
Hmotnost	1,7 kg	1,5 kg	2 kg

Univerzální bruska UE PRO



Univerzální bruska UE PRO	
Objednáací číslo	2403800
Cena bez DPH	10 990 Kč
Spotřeba vzduchu	532 l/min
Pracovní tlak	6,3 bar
Otáčky	3 500 ot/min
Hmotnost	1,4 kg
Součást dodávky: Univerzální bruska UE Pro, 1 unašeč 11 mm, 1 unašeč 23 mm, 1 jemný kartáč 11 mm, 1 jemný kartáč 23 mm, 1 hrubý kartáč 11 mm, 1 hrubý kartáč 23 mm, gumové mazací leštící kolo	

Příslušenství pro UE PRO	Obj. číslo	Cena bez DPH
1) Unašeč 11 mm	2403840	549 Kč
Pro drátěné kotouče š. 11 mm		
2) Unašeč 23 mm	2403845	549 Kč
Pro drátěné a gumové kotouče š. 23 mm		
3) Unašeč pro kotouč na hrubé čištění	2403860	549 Kč
4) Unašeč pro dva kotouče na hr. čištění	2403865	549 Kč

Příslušenství pro UE PRO	Obj. číslo	Cena bez DPH
Jemné kartáče (rovné dráty Ø 0,5 mm)		
► K odstraňování rzi a laku, atd.		
5) Drátěný kartáč jemný 11 mm	2403820	449 Kč
6) Drátěný kartáč jemný 23 mm	2403825	449 Kč
Hrubé kartáče (zahnuté dráty Ø 0,5 mm)		
► Pro hrubé čistící práce, pro odstraňování nátěrů z podvozku vozidel...		
7) Drátěný kartáč hrubý 11 mm	2403830	449 Kč
8) Drátěný kartáč hrubý 23 mm	2403835	449 Kč
9) Gumový kotouč žlutý	2403810	649 Kč
► K odstraňování nálepek, foliových štítků, lepicí pásky atd.		
10) Gumový kotouč šedý	2403815	649 Kč
► K odstraňování vodou rozpustných laků		
11) Kotouč na hrubé čištění	2403850	249 Kč
► K odstraňování rzi, lepidel, laku...		

Stopkové brusky VS

S plynulou regulací otáček.



	WST VS PRO	WST 115 VS PRO	ST VS PRO	ST XL VS PRO	ST Mini PRO	WST Mini PRO	ST XXL Mini PRO
Objednáací číslo	2403260	2403275	2403265	2403270	2406300	2406305	2406302
Cena bez DPH	2 590 Kč	2 690 Kč	2 090 Kč	2 590 Kč	1 799 Kč	2 690 Kč	2 690 Kč
Pracovní tlak	6,2 bar	6,2 bar	6,2 bar		6,3 bar	6,3 bar	6,3 bar
Otáčky	20 000 ot/min	20 000 ot/min	25 000 ot/min		25 000 ot/min	18 000 ot/min	25 000 ot/min
Spotř. vzduchu ca	120 l/min (průměr)	120 l/min (průměr)	120 l/min (průměr)		84 l/min (průměr)	84 l/min (průměr)	84 l/min (průměr)
Hmotnost	0,64 kg	0,65 kg	0,70 kg		0,29 kg	0,43 kg	0,60 kg

Stopkové brusky – sady

	Stopková bruska ST VS PRO - sada	Stopková bruska STS - sada	Stopková bruska PSS PRO - sada
Objednáací číslo	2403266	2403190	2403120
Cena bez DPH	2 590 Kč	999 Kč	999 Kč
Pracovní tlak	6,2 bar	6,2 bar	6,2 bar
Otáčky	25 000 ot/min	24 000 ot/min	54 000 ot/min
Spotř. vzduchu cca	120 l/min (průměr)	270 l/min	170 l/min
Hmotnost	0,5 kg	0,6 kg	0,2 kg



Příslušenství pro ST/STS	Objednáací číslo	Cena bez DPH
Sada brusných nástavců	2403150	269 Kč
Obsahuje 10 ks brusných nástavců (stopka 3 a 6 mm)		
Sada brusných válečků	2403152	339 Kč
Sada brusných válečků (stopka 3 nebo 6 mm se čtyřmi brusnými kroužky Ø 9/12/18/25 mm)		



Vystřihovačky, nýtovačky



	Vystřihovačka plechu BN PRO	Vystřihovačka plechu BS Kompozit PRO	Lemovačka a děrovačka LAG PRO
Objednací číslo	2404550	2404450	2404800
Cena bez DPH	2 790 Kč	2 790 Kč	2 990 Kč
Počet kmitů	2 600 /min	2 600 /min	-
Šířka stříhu	5 mm	5 mm	5 mm
Pracovní tlak	max. 6,3 bar	max. 6,3 bar	max. 6,3 bar
Spotřeba vzduchu	300 l/min	420 l/min	0,8 l/zdvih

Vyřezávačka lepených skel SZ PRO

Objednací číslo	2404850
Cena bez DPH	4 990 Kč
Počet kmitů	20 000 za minutu
Pracovní tlak	max. 6,3 bar
Spotřeba vzduchu	cca 280 l/min
Hmotnost	0,8 kg



Rozsah dodávky SZ PRO

- ▶ Nůž 37 mm přímý
- ▶ Nůž 47 mm přímý, osazený
- ▶ Nůž 48 mm zahnutý, osazený
- ▶ Plastový kufr
- ▶ Nářadí

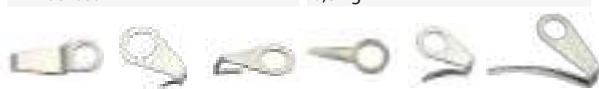

Nůž pro vyřezávačku SZ PRO	Obj. číslo	Cena bez DPH
1) Nůž 8 mm, osazený	2404865	359 Kč
2) Nůž 18 mm U, zahnutý	2404861	549 Kč
3) Nůž 24 mm U	2404868	549 Kč
4) Nůž 35 mm, přímý ozubený	2404866	449 Kč
5) Nůž 36 mm U, zahnutý	2404862	749 Kč
6) Nůž 90 mm U, zahnutý	2404864	809 Kč

Vrtačky



	BM R+L PRO	Úhlová vrtačka WB 10-1 PRO	BM 13 HT	BM-C 10 PRO	BM-C 13 PRO
Objednací číslo	2404100	2404120	2404180	2404110	2404115
Cena bez DPH	1 249 Kč	3 290 Kč	4 990 Kč	2 790 Kč	3 390 Kč
Spotřeba vzduchu	cca 360 l/min	cca 175 l/min	cca 440 l/min	238 l/min - průměrná	238 l/min - průměrná
Otáčky	1 800 ot/min	1 400 ot/min	700 ot/min	2 000 ot/min	800 ot/min
Pracovní tlak	6 bar	6,3 bar	6,3 bar	6,2 bar	6,2 bar
Hmotnost	1,1 kg	1,2 kg	1,3 kg	1,0 kg	1,3 kg

Pistole na kartuše



Pistole na kartuše KP - R

Pistole na kartuše KP

Pistole na kartuše KP PRO

Pistole na salámové náplně SP PRO

	Pistole na kartuše KP	Pistole na kartuše KP-R	Pistole na kartuše KP PRO	Pistole na salámové náplně SP PRO
Objednací číslo	2102250	2102260	2102270	2102290
Cena bez DPH	1 249 Kč	3 290 Kč	5 990 Kč	6 490 Kč
Pracovní tlak	1,5 - 2,5 bar	1,5 - 2,5 bar	cca 8 bar	cca 8 bar
Spotřeba vzduchu	50 l/min	60 l/min	100 l/min	100 l/min
Hmotnost	0,5 kg	0,56 kg	1,04 kg	1,32 kg



MANIPULACE

- ▶ Kompletní sortiment zvedací a manipulační techniky
- ▶ Řada výkonných hydraulických autozvedáků s nosností až 60 tun
- ▶ Elektrocentrály 230 V i 400 V, max. výkon až 8 kW

Paletové vozíky PHW 2507, PHW 2507 K, PHW 2507 L

Profi vozíky s robustní konstrukcí, vhodné pro každodenní použití.

- ▶ Robustní hydraulické zařízení pro zvedání i spouštění
- ▶ Hydraulická pumpa s tvrdě chromovaným pístem a přetlakovým ventilem
- ▶ Plynule nastavitelná spouštěcí rychlost
- ▶ Rám a vidlice z masivního materiálu, odolného proti zkrutu
- ▶ Ergonomicky tvarovaná oj kompletně potažená odolným plastem
- ▶ Plně zvedací výšky se dosáhne 11 kyvy oje
- ▶ Snadno říditelný díky velkému rejdu $\pm 205^\circ$
- ▶ Snadný pojezd i při velkém zatížení
- ▶ Polyuretanová vidlicová kolečka s masivními kuličkovými ložisky
- ▶ Hliníková řízená kola PA potahem
- ▶ **PHW 2507** s nosností 2,5 t a hmotností jen 69 kg
- ▶ **PHW 2507 K** má zkrácenou vidlici **800 mm**
- ▶ **PHW 2507 L** má prodlouženou vidlici **1 800 mm**



Typ	PHW 2508	PHW 2507 K	PHW 2507 L
Objednací číslo	6152512	6152510	6152511
Cena bez DPH	9 990 Kč	10 490 Kč	14 990 Kč
Nosnost	2 500 kg	2 500 kg	2 500 kg
Celková šířka	540 mm	540 mm	540 mm
Šířka vidlice	160 mm	160 mm	160 mm
Délka vidlice	1 150 mm	800 mm	1 800 mm
Výška vidlice	85 – 200 mm (zdvih 115 mm)	85 – 200 mm (zdvih 115 mm)	85 – 200 mm (zdvih 115 mm)
Rozsah rejdu	205°	186°	210°
Průměr řízených kol	200 × 50 mm	200 × 50 mm	200 × 50 mm
Průměr vidlic. kol	80 × 70 mm	80 × 70 mm	80 × 70 mm
Hmotnost	68 kg	63 kg	107 kg

FHT 500

Pojízdný nůžkový zvedací stůl.

- ▶ Mnohostranné pohodlné použití
- ▶ Jednoduché zvedání do potřebné polohy pomocí nožní páky
- ▶ Robustní kolečka s krytováním a brzdou pro větší bezpečnost při manipulaci se stolem
- ▶ Ručně ovládané spouštění stolu
- ▶ Bezpečnostní ventil proti přetížení chrání obsluhu i pumpu
- ▶ Robustní ocelová konstrukce



Typ	FHT 500
Objednací číslo	6150500
Cena bez DPH	12 990 Kč
Nosnost	500 kg
Rozměry stolu	855 × 500 × 50 mm
Max. zvedací výška	900 mm
Min. výška stolu	340 mm
Výška úchopu	805 mm
Počet sešlápnutí pedálu pro dosažení max. výšky	55
Průměr kol	127 mm
Hmotnost	120 kg

PHH 1001

Kombinace paletového vozíku a nůžkového stolu.

- ▶ Lehce jdoucí hydraulická pumpa s přetlakovým ventilem
- ▶ Mechanický rychlozdvih s maximální výškou vidlice 800 mm jen s 23 kyvy oje
- ▶ Oj s potažením umělou hmotou
- ▶ Velmi tichá hliníková řízená kolečka s plně pogumovaným povrchem a dvojité vidlicové kolečka z polyuretanu (PU)



Typ	PHH 1001
Objednací číslo	6150100
Cena bez DPH	21 990 Kč
Nosnost	1 000 kg
Celková šířka	540 mm
Šířka vidlice	160 mm
Délka vidlice	1 150 mm
Min. výška vidlice	85 mm
Max. výška vidlice	800 mm
Rozsah rejdu	210°
Výška zdvihu	715 mm
Průměr kol	74 × 50 mm / 180 × 50 mm
Hmotnost	122 kg

Paletový vozík PHW 2002 W s váhou a PHW 2002 WP s váhou a tiskárnou

Vhodné jako kontrolní váha.

- ▶ Integrovaná elektronická váha s velkým šestimístným LCD displejem dobře čitelným i ze stran
- ▶ Velká přesnost vážení (0,1 %), tárování, indikace chyb, sériové vážení
- ▶ Krytí IP 65, provoz na 1,5 V baterie (součást dodávky, garantováno 4 200 zvážení)
- ▶ Automatické vypnutí po třech minutách
- ▶ Pozn.: Nelze použít jako cejchovaná měřidlo pro obchodní styk.

Váha	
Kapacita	2 000 kg
Rozlišení	1 kg
Přesnost vážení	± 2 kg (při 2 000 kg)
Napájení	4 × 1,5 V AA baterie*

* Baterie jsou součástí dodávky.

Typ	PHW 2002 W s váhou	PHW 2002 WP s váhou a tiskárnou
Objednací číslo	6150261	6150271
Cena bez DPH	44 990 Kč	54 990 Kč
Nosnost	2 000 kg	2 000 kg
Celková šířka	555 mm	555 mm
Šířka vidlice	172 mm	172 mm
Délka vidlice	1 150 mm	1 150 mm
Min. výška vidlice	85 mm	85 mm
Max. výška vidlice	175 mm	175 mm
Poloměr otáčení	1 362 mm	1 362 mm
Rozsah rejdu	210°	210°
Řízená kola (ø × š)	180 × 50 mm	180 × 50 mm
Vidlicová kola (ø × š)	70 × 60 mm	70 × 60 mm
Hmotnost	135 kg	135 kg
Napájení	4 × AA baterie 1,5 V	4 × AA baterie 1,5 V



PHW 2002 W

PHW 2002 WP

Ruční vysokozdvíhací vozík GHHW 1000

- ▶ Ekonomické řešení s jednoduchým ručním ovládním, snadná manipulace
- ▶ Vhodný k nakládce a vykládce zboží, stohování a ke krátkým transportům
- ▶ Kvalitní robustní svařovaná konstrukce, pevné vidlice
- ▶ Najde své využití hlavně ve skladech a dílnách
- ▶ Snadný pojezd díky nylonovým kolům
- ▶ Zvedání pomocí oje nebo nožního pedálu
- ▶ Výška zdvihu na jeden pohyb páky („pumpnutí“) cca 2 cm

Typ	GHHW 1000
Objednací číslo	6151016
Cena bez DPH	29 990 Kč
Nosnost	1 000 kg
Celková šířka	755 mm
Celková délka	1 705 mm
Výška rámu	2 080 mm
Rozměry vidlice	61 × 170 × 1150 mm
Poloměr zatažení	1 380 mm
Podjezdová výška	90 mm
Výška zdvihu	1 600 mm
Rozměr řízených kol	147 × 40 mm
Rozměr vidlicových kol	83 × 60 mm
Hmotnost	230 kg



Elektrické paletové vozíky EHW 12 / 15 / 20

Plně elektrické provedení s Li-Ion baterií.

- ▶ Velmi obratné vozíky s nízkou hmotností, vhodné také pro použití ve stísněných prostorech, nebo v nákladních vozidlech
- ▶ Plynulá regulace rychlosti jízdy kolébkovým spínačem
- ▶ Funkce nízké rychlosti umožňuje pomalé manévrování s ojí ve svislé poloze – perfektní ve stísněných prostorech
- ▶ Ergonomická hlava oje pro snadné používání
- ▶ Výkonná a bezúdržbová lithium-iontová baterie
- ▶ Velmi krátká doba nabíjení dvě a půl až tři hodiny, s možností průběžného dobíjení během přestávek nebo prostojů
- ▶ Integrovaný systém správy baterie zajišťuje dlouhodobou údržbu a bezpečnost během procesu nabíjení
- ▶ Ukazatel nabití baterie na oji

EHW 20

- ▶ Automatické snížení rychlosti o 50 % při větším úhlu natočení oje – snadné a bezpečné manévrování v úzkých zatáčkách



▶ Snadné manévrování s těžkými břemeny

EHW 12 – s volitelnými bočními kolečky.



EHW 15

Rozsah dodávky:

- ▶ Paletový vozík EHW
- ▶ Nabíječka baterie
- ▶ Li-Ion baterie

Typ	EHW 12	EHW 15	EHW 20
Objednávací číslo	6160112	6160115	6160120
Cena bez DPH	51 990 Kč	60 990 Kč	82 990 Kč

Nosnost	1,2 t	1,5 t	2,0 t
Celková šířka	540 mm	540 mm	540 mm
Šířka / délka vidlice	160 / 1 150 mm	160 / 1 150 mm	160 / 1 150 mm
Rozsah zdvihu	80 – 195 mm	80 – 195 mm	80 – 195 mm
Poloměr otáčení	1 337 mm	1 330 mm	1 336 mm
Rychlost zvedání	0,031 m/s	0,02 m/s	0,017 m/s
Rychlost spouštění	0,069 m/s	0,05 m/s	
Rychlost pojezdu	4,6 km/h	4,6 km/h	4,8 km/h
Max. stoupání (zatížený)	4 %	6 %	7 %
Max. stoupání (nezatížený)	16 %	16 %	16 %
Výkon motoru pojezdu	0,65 kW	0,65 kW	0,75 kW
Výkon motoru zdvihu	0,5 kW	0,5 kW	0,8 kW
Napětí baterie	24 V	24 V	48 V
Rozměry (d × š × v) v mm	1 537 × 540 × 1 160	1 530 × 540 × 1 160	1 536 × 540 × 1 160
Výška těla	628 mm	628 mm	628 mm
Hmotnost	124 kg	123 kg	149 kg
Hmotnost baterie	4,4 kg	4,6 kg	7,5 kg
Řízená kola (průměr × šířka)	210 × 70 mm	210 × 70 mm	210 × 70 mm
Vidlicová kola (průměr × šířka)	80 × 93 mm	80 × 93 mm	80 × 93 mm
Hladina ak. tlaku	70 dB(A)	70 dB(A)	70 dB(A)
Vybavení			
Boční podpěrná kola	–	Ano	Ano
Ukazatel nabití baterie	LED	LCD	LCD
Funkce pomalé rychlosti	Ano	Ano	Ano
Zablokování	Elektronický klíč	PIN kód	PIN kód, RFID čip

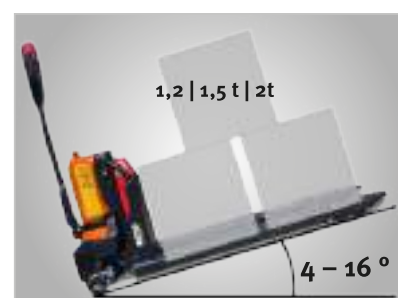

Typ	EHW 12	EHW 15	EHW 20
Stoupavost se zatížením	4 %	6 %	7 %
Stoupavost bez zatížení	16 %		

Volitelné příslušenství EHW 12	Obj. číslo	Cena bez DPH
Li-Ion baterie 24V/20Ah	6161242	9 990 Kč
Li-Ion baterie 24V/36Ah	6161243	15 990 Kč
Sada odpružených bočních kol pro vyšší stabilitu	6161000	2 590 Kč
▶ 2 odpružená boční kola		
▶ 2 ochranné kryty		
Volitelné příslušenství EHW 15		
Li-Ion baterie 24 V / 20 Ah	6161242	9 990 Kč
Li-Ion baterie 24 V / 36 Ah	6161243	15 990 Kč
Volitelné příslušenství EHW 20		
Li-Ion baterie 48 V / 20 Ah	6161482	15 990 Kč

SHT 1000, SHT 2000

Kompaktní nůžkový zvedací stůl

- ▶ Pro ergonomickou práci v optimální pracovní výšce
- ▶ Představuje uzavřenou platformu
- ▶ Oddělená ovládací jednotka s 3 m kabelem, ovládacím tlačítkem a nouzovým vypínačem
- ▶ Plynulé zvedání a spouštění
- ▶ Robustní lakovaná ocelová konstrukce
- ▶ Garantovaná stabilita
- ▶ V souladu s bezpečnostními požadavky EN 1570



SHT 1001 G, SHT 1001 U

Nůžkové zvedací stoly s velmi nízkým profilem.

- ▶ Pro ergonomickou práci v optimální pracovní výšce
- ▶ Představuje uzavřenou platformu
- ▶ Vnitřní tvar „U“ k praktickému převzetí břemene z paletového vozíku
- ▶ Oddělená ovládací jednotka s 3 m kabelem
- ▶ Ovládací tlačítka a nouzový vypínač
- ▶ Plynulé zvedání a spouštění
- ▶ Robustní ocelová konstrukce pro optimální stabilitu
- ▶ V souladu s bezpečnostními požadavky EN 1570
- ▶ Chromované pístnice



Typ	SHT 1000	SHT 2000	SHT 1001 G	SHT 1001 U
Objednávací číslo	6154100 400 V	6154200 400 V	6153100 400 V	6153101 400 V
Cena bez DPH	52 990 Kč	59 990 Kč	62 990 Kč	64 990 Kč
Nosnost	1 000 kg	2 000 kg	1 000 kg	1 000 kg
Vnější rozměr stolu	1 300 × 800 mm	1 300 × 800 mm	1 450 × 1140 mm	1 450 × 1140 mm
Vnitřní rozměr stolu	-	-	-	1 050 × 585 mm
Doba zdvihu cca	25 s	40 s	18 s	18 s
Rychlost zdvihu cca	40 mm/s	22 mm/s	42 mm/s	42 mm/s
Výkon	750 W / 400 V	750 W / 400 V	750 W / 400 V	750 W / 400 V
Min. výška stolu	190 mm	190 mm	80 mm	80 mm
Max. výška stolu	1 010 mm	1 010 mm	760 mm	760 mm
Hmotnost	220 kg	280 kg	250 kg	235 kg

Univerzální podvozky UF

- ▶ Ideální pro prodejny pod pásové pily, brusky, vrtačky apod.
- ▶ Bezpečná a stabilní konstrukce
- ▶ Rychlá a jednoduchá montáž
- ▶ Kolečka otočná o 360° zaručují lehkou ovladatelnost
- ▶ Otočná kolečka vybavená parkovací brzdou
- ▶ Otvory v konstrukci umožňují univerzální nastavení
- ▶ V praktickém prodejním balení



Typ	UF 230	UF 300
Objednávací číslo	6190230	6190300
Cena bez DPH	1 449 Kč	2 490 Kč
Nosnost	230 kg	300 kg
Čtvercová plocha min./max.	280 × 280 mm / 890 × 890 mm	345 × 345 mm / 730 × 730 mm
Obdélníková plocha min./max.	430 × 280 mm / 1 290 × 480 mm	- / -
Hmotnost	7,7 kg	9 kg

**PŘIJEĎTE NÁS NAVŠTÍVIT DO OLMOUCE –
MÁME STROJE NA PLOŠE VÍCE NEŽ 1000 m²**



TR 3 a TR 6

Transportní podvozky s nosností 3 a 6 tun.

- ▶ Robustní nylonové válečky s kuličkovými ložisky
- ▶ Protiskluzová kontaktní plocha

Rozsah dodávky TR 3:
Transportní podvozek 1 ks



Rozsah dodávky TR 6:
Transportní podvozek 1 ks



VTR 6 a VTR 12

Sada transportních podvozků s nosností 6 a 12 tun.

- ▶ Velké nylonové válečky s kuličkovými ložisky
- ▶ Protiskluzová kontaktní plocha
- ▶ Sada 2 ks podvozků a 2 ks propojovacích tyčí



Typ	TR 3	TR 6	VTR 6	VTR 12
Objednací číslo	6193030	6193060	6192060	6192120
Cena bez DPH	2 690 Kč	3 690 Kč	6 990 Kč	8 990 Kč
Nosnost	3 000 kg	6 000 kg	6 000 kg	12 000 kg
Rozměry	400 × 228 × 100 mm	420 × 340 × 120 mm	320 × 270 × 110 mm	420 × 270 × 110 mm
Počet válečků	4	6	4	6
Rozměr válečků	85 × 90 mm	85 × 85 mm	85 × 90 mm	85 × 90 mm
Rozměr tyčí	-	-	1,4 m / ø 25 mm	1,5 m / ø 25 mm
Hmotnost	cca 9,5 kg	cca 12 kg	cca 11 kg / ks (cca 30 kg komplet)	cca 15 kg / ks (cca 38 kg komplet)

TF 3 / TF 6 / TF 12

Robustní transportní podvozky s táhlem o nosnosti 6 a 12 tun.

- ▶ Pro snadný a bezpečný přesun těžkých nakladů
- ▶ Masivní nylonové válečky (TF3) nebo kovové válečky (TF6, TF 12) s kuličkovými ložisky
- ▶ Protiskluzová kontaktní plocha
- ▶ S otočnou nosnou deskou



TF 3



TF 6

Zvedací tyče HS

Pákové tyče s nosností 1,5 a 5 tun.

- ▶ Masivní ocelová tyč (pajzr) s vysokou pevností
- ▶ Kovová kolečka plynule otočná i při maximálním přípustném zatížení



Typ	HS 1,5	HS 5
Objednací číslo	6196015	6196050
Cena bez DPH	3 490 Kč	5 990 Kč
Nosnost	1 500 kg	5 000 kg
Délka	2 000 mm	2 200 mm
Počet válečků	2	2
Rozměr válečků	70 × 54 mm	70 × 54 mm
Hmotnost	16 kg	32 kg

Typ	TF 3	TF 6	TF 12
Objednací číslo	6191030	6191060	6191120
Cena bez DPH	4 190 Kč	9 990 Kč	12 990 Kč
Nosnost	3 000 kg	6 000 kg	12 000 kg
Rozměry	300 × 230 × 105 mm	640 × 530 × 115 mm	640 × 560 × 115 mm
Počet válečků	4	8	8
Rozměr válečků	85 × 90 mm	85 × 90 mm	83 × 95 mm
Hmotnost	cca 15 kg	cca 50 kg	cca 66 kg

Rohové podvozky – sada ETR 4/150

Jednoduché a variabilní řešení pro přesun a stěhování.

- Nízká nakládací výška
- Svařovaná ocelová konstrukce
- Protiskluzová ložná plocha
- Tři otočná kolečka s gumovým povrchem



Typ	ETR 4/150
Objednávací číslo	6197150
Cena bez DPH	3 990 Kč
Nosnost	150 kg / 600 kg (sada)
Pojezd	3 otočná kolečka
Rozměry	255 × 255 × 85 mm
Ložná výška	15 mm
Hmotnost	2 kg/ks

Transportní sada HR 1000

- Pro stěhování těžkých nákladů (skříní, apod...)
- Podvozky z ocelového pozinkovaného plechu, PU kolečka s gumovým povrchem



Typ	HR 1000
Objednávací číslo	6191000
Cena bez DPH	4 190 Kč
Nosnost	2 × 500 kg
Rozměr kol v mm	138 × 28
Výška zvedací hrany	12 – 50 mm
Hmotnost	cca 10 kg

Manipulační podvozek PV 681

- Snadné přesouvání automobilů, umožňuje boční pohyb nebo otáčení na místě
- Zvedání pomocí nožního pedálu
- Nastavitelná šířka 270 – 550 mm
- Lehká slitina hliníku s nosností 680 kg
- Optimální pro manipulaci v úzkých prostorách



Typ	PV 681
Objednávací číslo	6201602
Cena bez DPH	4 190 Kč
Nosnost (horní poloha)	680 kg
Pracovní rozsah	340 – 620 mm
Délka válců	270 mm
Max. výška podvozku vpředu	147 mm
Výška mezi zemí a válcem	36 – 106 mm
Vnitřní šířka	270 – 550 mm
Hmotnost	18 kg

Manipulační podvozek PRW 450

- Pro snadný přesun a manévrování ve stísněných prostorech, jako jsou autosalony nebo dílny
- Umožňuje boční pohyb nebo otáčení na místě
- Rozsah dodávky: 2 manipulační podvozky

Typ	PRW 450
Objednávací číslo	6201599
Cena bez DPH	2 490 Kč
Nosnost / pár	900 kg
Rozměry	602 × 385 × 140 mm
Hmotnost	9 kg

Podpěry pod nápravu UB a UBK

UB 3000 a UB 6000

- Robustní svařovaná konstrukce s V-hlavou
- Široké nohy šetrné k podlaze
- UB 3000 - 10 poloh, nosnost 3 tuny
- UB 6000 - 13 poloh, nosnost 6 tuny

UBK 3000

- Lehké skládací podpěry
- 4 polohy



Montážní rampy KR

KR 2000 a KR 2001

- Robustní svařovaná konstrukce
- Vysoká bezpečnost při práci pod autem

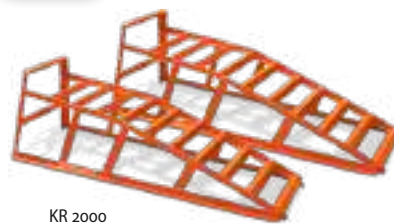

KR 2000



KR 2001



KR 2500

Typ	UB 3000	UB 6000	UBK 3000
Obj. číslo	6201300	6201301	6201305
Cena bez DPH	1 090 Kč / 2 ks	1 999 Kč / 2 ks	699 Kč / 2 ks
Nosnost	3 t	6 t	3 t
Výška v mm	288 – 425	395 – 605	285 – 400
Počet poloh	10	13	4
Rozměry v mm	225 × 205	310 × 265	240 × 240
Hmotnost	7 kg (2 ks)	13,2 kg (2 ks)	4 kg (2 ks)

Typ	KR 2000	KR 2001	KR 2500
Objednávací číslo	6202000	6202001	6202005
Cena bez DPH	1 699 Kč / pár	2 990 Kč / pár	3 090 Kč / pár
Nosnost	2 000 kg / pár	2 000 kg / pár	2 500 kg / pár
Šířka nájezdu	210 mm	225 mm	240 mm
Rozměry	850 × 325 × 275 mm	910 × 360 × 270 mm	900 × 295 × 220 mm
Hmotnost	5,2 kg / ks	7,9 kg / ks	4 kg / ks

Hydraulické zvedáky HSWH TOP

- ▶ Vyšroubovatelný sloup zvedáku, stabilní základna
- ▶ Otočná ovládací páka umožňuje ovládání ze všech stran
- ▶ Zvláště odolný díky zesíleným stěnám
- ▶ Vysoce kvalitní svary a šroubové spoje
- ▶ Pochromovaný píst a šrouby
- ▶ Zvedák je chráněn před zablokováním pístu
- ▶ Pojistné ventily proti přetížení válce a nechtěnému přestavení



▶ Dvojitá teleskopická páka



▶ Zvedák lze použít ve svislé i vodorovné poloze



▶ Od HSWH 20 TOP: Otočné držadlo



HSWH 5 TOP



HSWH 10 TOP



HSWH 20 TOP



HSWH 30 TOP

Typ	HSWH 5 TOP	HSWH 10 TOP	HSWH 20 TOP	HSWH 30 TOP
Objednací číslo	6211005	6211010	6211020	6211030
Cena bez DPH	2 590 Kč	3 490 Kč	4 490 Kč	5 490 Kč
Nosnost	5 t	10 t	20 t	30 t
Min. výška	212 mm	219 mm	234 mm	242 mm
Max. výška	437 mm	444 mm	459 mm	467 mm
Výška zdvihu	150 mm	150 mm	150 mm	150 mm
Základna	75 × 125 mm	90 × 144 mm	120 × 172 mm	144 × 196 mm
Hmotnost	4,5 kg	6,4 kg	10,6 kg	15,5 kg

Hydraulický zvedák HSWH 30/50 s nosností 3 a 5 tun

- ▶ Rýhované zvedací sedlo lze vyšroubovat
- ▶ Vhodný pro použití od nízké výšky
- ▶ Litinová patka zajišťuje vysokou stabilitu
- ▶ Dvoudílná ovládací páka
- ▶ Vytužené stěny činí zvedák robustním a stabilním

Typ	HSWH 30	HSWH 50
Objednací číslo	6200003	6200005
Cena bez DPH	699 Kč	799 Kč
Nosnost	3 t	5 t
Min. výška	188 mm	207 mm
Max. výška	363 mm	402 mm
Výška zdvihu	115 mm	125 mm
Základna	109 × 87 mm	117 × 97 mm
Hmotnost	3 kg	4 kg



Strojní zvedáky MH

- ▶ Pro bezpečné zvedání těžkých břemen
- ▶ Stabilní svařované ocelové konstrukce pro velké zatížení
- ▶ Nastavitelné plynulé spouštění
- ▶ Malé a kompaktní provedení
- ▶ **MH 3, MH 8 a MH 20 s výškově nastavitelnými patkami**
- ▶ **MH 10 a MH 20 s možností vyšroubování horní opěry**

Nosnost při zdvihu

Statické zatížení
(bez zdvihu/spouštění)

Nosnost
patky

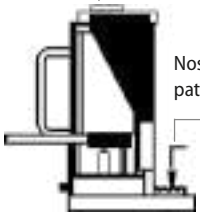

Typ	MH 3	MH 8	MH 10	MH 20
Objednací číslo	6190003	6190008	6190010	6190020
Cena bez DPH	5 990 Kč	7 990 Kč	6 990 Kč	17 990 Kč
Nosnost při zdvihu/spouštění max.	3 t	8 t	7,5 t	15 t
Statické zatížení max.	3 t	8 t	10 t	20 t
Celkový zdvih max.	140 mm	140 mm	160 mm	140 mm
Délka vyšroubování horní opěry	-	-	80 mm	60 mm
Výška horní opěry	233 – 373 mm	261 – 401 mm	320 – 400 mm (max. 480 mm s vyšroubovanou horní opěrou)	325 – 465 mm
Nosnost patky max.	3 t	8 t	6 t	12 t
Výška patky	15 / 75 / 135 mm	20 / 85 / 150 mm	35 mm	40 / 100 mm
Rozměry (d × š × v)	250 × 231 × 233 mm	271 × 251 × 261 mm	160 × 246 × 320 mm	296 × 372 × 325 mm
Hmotnost	21 kg	28 kg	25 kg	31 kg

Hydraulické strojní zvedáky HMH

- ▶ Pro bezpečné zvedání těžkých břemen
- ▶ Stabilní svařovaná ocelová konstrukce pro náročné uživatele
- ▶ Otočné kolo zvedacího sloupku
- ▶ 360° otočný dráp nebo základní deska (HMH 5 / HMH 10)
- ▶ HMH 25 s pojezdovým podvozkem
- ▶ Vyjímatelná páka zvedacího mechanismu



Typ	HMH 5	HMH 10	HMH 25
Objednací číslo	6190050	6190100	6190250
Cena bez DPH	7 990 Kč	9 490 Kč	32 990 Kč
Nosnost	5 t	10 t	25 t
Výška zdvihu	205 mm	230 mm	215 mm
Min. výška / patka	25 mm	30 mm	58 mm
Min. výška / hlava	368 mm	420 mm	505 mm
Síla tlaku na páku	380 N	400 N	400 N
Rozměry	360 × 190 × 430 mm	380 × 220 × 510 mm	530 × 350 × 610 mm
Hmotnost	25 kg	35 kg	109 kg

Zvedáky SW 30, SW 50, SW 100

- ▶ Nosné body na hlavě a čelisti
- ▶ Nízká námaha při zvedání nákladu
- ▶ Tyč zdvihu se šikmým ozubením
- ▶ Stabilní základna
- ▶ Snadná a bezpečná obsluha díky dvěma držadlům – slouží také pro snadné přemístění
- ▶ Sklopná rukojeť šetří místo při skladování



Typ	SW 30	SW 50	SW 100
Obj. číslo	6171203	6171205	6171210
Cena bez DPH	5 490 Kč	6 990 Kč	8 990 Kč
Nosnost	3 t	5 t	10 t
Zdvih	335 mm	335 mm	345 mm
Délka	296 mm	189 mm	250 mm
Šířka	197 mm	335 mm	498 mm
Výška	730 mm	730 mm	800 mm
Hmotnost	21,2 kg	28,5 kg	46,8 kg

Pojízdné hydraulické zvedáky RWH

- Říditelná i řízená kola z litiny

RWH 2.1

- Krátké provedení
- Kompaktní a stabilní
- Praktické držadlo

RWH 2.5

- S nástavcem pro prodloužení sedla.
- Rychlé zvednutí do místa styku pomocí funkce QUICK LIFT



Pojízdné nízkoprofilové hydraulické zvedáky RWHA

Autozvedáky z AL slitiny vhodné pro zvedání nízkých sportovních automobilů

RWHA 1501 – Lehký nízkoprofilový pojízdny dílenský zvedák z odolné AL slitiny

- Dvojitá pumpa, dvě otočná kolečka a přední široký váleček

RWHA 2500 – Robustní nízkoprofilový pojízdny dílenský zvedák z AL slitiny a oceli

- Spouštění se provádí otáčením vodící tyče
- QUICK LIFT – plné výšky se dosáhne 7 kyvy oje
- Extra plochý, obzvláště vhodný pro zvedání nízkých sportovních automobilů.



Typ	RWH 2.1	RWH 2.5
Objednací číslo	6201099	6201101
Cena bez DPH	1 699 Kč	2 990 Kč
Nosnost	1 500 kg	2 500 kg
Výška min.	88 mm	150 mm
Výška max.	358 mm	530 mm
Rozměry	554 × 247 × 150 mm	680 × 290 × 185 mm
Hmotnost	14 kg	18 kg

Typ	RWHA 1501	RWHA 2500
Objednací číslo	6201123	6201109
Cena bez DPH	4 490 Kč	6 490 Kč
Nosnost	1 500 kg	2 500 kg
Výška min.	88 mm	100 mm
Výška max.	358 mm	465 mm
Rozměry	554 × 247 × 150 mm	650 × 292 × 170 mm
Hmotnost	15 kg	26,4 kg

SRWH 2500 EF, SRWH 3000 QL

- Dvojdílná zvedací tyč s gumovým držadlem
- Čtyři kolečka, dvě říditelná
- Rychlé najetí do místa styku s autem (pracovního zdvihu)
- Velký zvedací talíř

SRWH 3000 QL

- QUICK LIFT funkce: ovládání nožním pedálem



Po zvednutí musí být břemeno podepřeno!



Stojany pod nápravu UB a UBK s nosností 3 a 6 tun na straně 234.

Typ	SRWH 2500 EF	SRWH 3000 QL
Objednací číslo	6201102	6201103
Cena bez DPH	5 190 Kč	5 290 Kč
Nosnost	2 500 kg	3 000 kg
Výška min.	85 mm	145 mm
Výška max.	455 mm	500 mm
Rozměry	640 × 342 × 174 mm	685 × 346 × 180 mm
Hmotnost	34,8 kg	38 kg

SRWH LFH – Pojízdné nízkoprofilové zvedáky s dvojitým pístem

- ▶ Extra nízký profil vhodný pro zvedání nízkých automobilů
- ▶ Zvedáky jsou velmi dlouhé a proto vhodné pro dlouhé rámové podvozky
- ▶ Dvojitý píst umožňuje dosažení max. výšky stačí méně pumpování
- ▶ Pomalé a bezpečné spouštění
- ▶ Velký zvedací talíř s pryží šetrný k místu styku

Typ	SRWH 2500 LFH	SRWH 3000 LFH
Objednací číslo	6201126	6201127
Cena bez DPH	5 490 Kč	8 490 Kč
Nosnost	2 500 kg	3 000 kg
Výška min.	75 mm	110 mm
Výška max.	500 mm	580 mm
Rozměry	685 × 344 × 150 mm	805 × 355 × 172 mm
Hmotnost	32 kg	50 kg



SRWH 3000 LFH

Díleenské hydraulické zvedáky WWH pro nákladní automobily

- ▶ **Přesné ovládání spouštění a zvedání pomocí stlačeného vzduchu**
- ▶ Síla zdvihu až 60 tun
- ▶ Krátké kompaktní provedení
- ▶ T-držadlo umožňující lehkou manipulaci
- ▶ Ovládání u rukojeti vodící tyče
- ▶ Vyobrazené nástavce jsou součástí dodávky



WWH 50002 PH

WWH 60000 PH včetně nástavců 45 a 75 mm



Typ	WWH 50002 PH	WWH 40003 PH	WWH 60000 PH
Objednací číslo	6201130	6201131	6201112
Cena bez DPH	39 990 Kč	49 990 Kč	51 990 Kč
Nosnost max.	25 / 50 t	10 / 20 / 40 t	20 / 40 / 60 t
Výška min.	215 mm	125 mm	150 mm
Výška zdvihu max.	25 t: 444 mm 50 t: 330 mm	10 t: 284 mm 20 t: 231 mm 40 t: 182 mm	20 t: 312 mm 40 t: 256 mm 60 t: 207 mm
Výška nástavců	75 / 45 mm	75 / 45 mm	75 / 45 mm
Rozměry v mm	805 × 282 × 190 mm	830 × 295 × 125 mm	1 530 × 875 × 295
Hmotnost	73 kg	44 kg	64 kg
Potřebný tlak kompresoru	9 – 12 bar	9 – 12 bar	8 – 12 bar

Pro pneumatický pohon zvedáku doporučujeme kompresor Airprofi 15 bar (není součástí dodávky).

Mobilní portálový jeřáb PK 1/PK 2

Pro nakládání a vykládání, montáž, opravy.

- ▶ V dílně nebo hale s rovnými podlahami
- ▶ Snadné přemístění na pracoviště díky čtyřem říditelným kolům s brzdou
- ▶ Jednoduché a bezpečné nastavení výšky v nezátíženém stavu pomocí páky a dvou pojistných čepů

PK 1 – vyobrazený kladkostroj K 1000, nosníková svěrka TK 1 a permanentní magnet PLM 101 nejsou součástí dodávky.

Typ	PK 1	PK 2
Objednací číslo	6172100	6172200
Cena bez DPH	18 490 Kč	24 990 Kč
Nosnost	1 000 kg	2 000 kg
Výška Min./Max.	2 200 – 3 600 mm	2 400 – 3 600 mm
Světlá šířka	2 400 mm	2 380 mm
Nosník	74 × 120 mm	88 × 160 mm
Rozměry (d × š × v)	2 500 × 1 200 × 2 520 mm	2 500 × 1 200 × 2 560 mm
Hmotnost	128 kg	153 kg



- ▶ Jednoduché a bezpečné nastavení výšky v nezátíženém stavu pomocí páky a dvou pojistných čepů



- ▶ Říditelná kolečka s brzdou

Pracovní zvedáky řady GH

Ideální pro montáž a demontáž náprav, výfukových systémů a další služby a údržbu.

- ▶ Hydraulický, plynule výškově nastavitelný pomocí nožní pumpy
- ▶ Spuštění břemene ručním regulátorem
- ▶ Otočná kolečka



Typ	GH 505	GH 600 PRO	GH 1500 PRO
Objednací číslo	6201410	6201403	6201404
Cena bez DPH	6 990 Kč	9 490 Kč	13 490 Kč
Nosnost	500 kg	600 kg	1 500 kg
Délka (A)	610 mm	500 mm	524 mm
Šířka (B)	610 mm	510 mm	510 mm
Min. výška (C)	1240 mm	1180 mm	1195 mm
Max. výška (D)	2050 mm	1950 mm	1985 mm
Hmotnost cca	40 kg	34 kg	55 kg

Dílenský jeřáb WK 2002 LP

- ▶ Velmi nízký podjezd
- ▶ Nosnost dle vyložení ramene
- ▶ S otočnými kolečky pro maximální flexibilitu i při zatížení
- ▶ Velmi dobře skladný díky sklopným ramenům



Typ	WK 2002 LP	WK 2003
Objednávací číslo	6201422	6201423
Cena bez DPH	14 990 Kč	11 990 Kč
Nosnost	2 t	2 t
Min. / max. výška zdvihu	25 / 2 370 mm	25 / 2 535 mm
Min. / max. délka ramene	690 / 1 200 mm	975 / 1 515 mm
Výška podjezdu	100 mm	190 mm
Vnitřní rozměry podvozku (šířka vepředu × šířka vzadu × hloubka)	920 × 360 × 1 155 mm	850 × 423 × 1 290 mm
Rozměry (d × š × v)	1 605 × 1 115 × 1 520 mm	1 710 × 1 490 × 1 000 mm
Hmotnost	97 kg	91 kg
Rozsah dodávky	2 otočná kola 2 pevná kola Bezpečnostní hák	6 otočných kol Řetěz s bezpečnostním hákem

Montážní držák motorů MMB 450

- ▶ 5 poloh přestavení
- ▶ 2 pevná a 2 otočná kolečka
- ▶ Nosnost až 450 kg



Typ	MMB 450
Objednávací číslo	6201400
Cena bez DPH	2 690 Kč
Nosnost	450 kg
Rozměry	870 × 195 × 190 mm
Hmotnost cca	21 kg

Montážní most MMB 505

- ▶ Přípravek pro uchycení podélně i příčně uložených motorů osobních automobilů.
- ▶ Montážní most je vybaven polohovacími šrouby a upevňovacími řetězy
- ▶ Vhodný při demontáži převodovky a jiných manipulacích s agregáty
- ▶ Velká variabilita polohování při ukládání motoru



Typ	MMB 505	MP 680
Objednávací číslo	6201705	6201701
Cena bez DPH	2 490 Kč	999 Kč
Nosnost	500 kg	680 kg
Rozsah nastavení	0 - 250 mm	-
Pracovní rozsah	730 - 1480 mm	-
Rozměry	1540 × 150 × 110 mm	445 × 65 × 190 mm
Hmotnost	17,5 kg	5,5 kg

Montážní přípravek MP 680

- ▶ Přípravek sloužící pro precizní polohování motoru
- ▶ Rychlé přenastavení poloh pomocí kliky
- ▶ Čtyři pevné řetězy pro praktické upevnění
- ▶ Nízká hmotnost



Sada na rovnání karosérií HKRS 1001

Přenosný, kompaktní a praktický set v kufru

Rozsah dodávky:

- ▶ Ruční čerpadlo s hadicí
- ▶ Stojan s gumovou podložkou
- ▶ Čep se závitem
- ▶ Sada prodlužovacích trubek
- ▶ Žebrovaná nosná deska
- ▶ Pneumatický válec
- ▶ Rozpěra
- ▶ Gumová hlava
- ▶ 90° V-opěra



Typ	HKRS 1001
Objednací číslo	6201205
Cena bez DPH	6 490 Kč
Zvedací síla	10 t
Zdvih válce	130 mm
Min. šířka nástroje	322 mm
Rozměry kufru	910 x 405 x 180 mm

MMS - zvedák motocyklů

Snadné zvedání předního a zadního kola motocyklů.

- ▶ Univerzální použití, vhodný pro opravy všech motocyklů



Typ	MMS-V 100 pro přední kolo	MMS-H 200 pro zadní kolo
Objednací číslo	6201510	6201511
Cena bez DPH	949 Kč	1 449 Kč
Nosnost	100 kg	200 kg
Min. výška	200 mm	255 mm
Max. výška	270 mm	335 mm
Rozměry	640 x 460 x 320 mm	675 x 550 x 345 mm
Hmotnost	3 kg	5 kg

Hydraulický zvedák pro motocykly MH 680

- ▶ Kompaktní konstrukce s vysokou stabilitou pro motocykl nebo čtyřkolku do 680 kg
- ▶ Úspora místa díky skládací konstrukci - ideální pro menší dílny a garáže
- ▶ Říditelná kola s parkovací brzdou
- ▶ Bezpečnostní popruhy
- ▶ Nožní páka pro snadné dosažení požadované výšky



Typ	MH 680
Objednací číslo	6201500
Cena bez DPH	5 990 Kč
Nosnost	680 kg
Min. výška zdvihu v mm	140
Max. výška zdvihu v mm	410
Rozměry v mm	864 x 396 x 315 mm
Hmotnost cca	35 kg

Zvedací plošiny pro motocykly MHB 455 a MHB 680

- ▶ Vhodné pro opravy motocyklů
- ▶ Kompaktní konstrukce vhodná i do malé dílny
- ▶ Široká ložná plocha s nájezdovou rampou pro snadné manévrování s motocyklem
- ▶ Ideální pro opravy motocyklů o hmotnosti - max. 450 kg (MHB 455) - max. 680 kg (MHB 680) - vhodná i pro čtyřkolky



Typ	MHB 455	MHB 680
Objednací číslo	6201505	6201506
Cena bez DPH	20 990 Kč	37 990 Kč
Nosnost	450 kg	680 kg
Min. - max. výška	175 - 750 mm	185 - 825 mm
Rozsah upnutí kola ve svěráku	35 - 180 mm	35 - 185 mm
Rozměry ložné plochy	2 200 x 680 mm	1 995 x 710 mm
Rozměry rampy	650 x 680 mm	550 x 710 mm
Rozměry bočního rozšíření	-	1 995 x 254 mm
Spotřeba vzduchu prac. tlak	-	100 l/min 7 - 8,5 bar
Hmotnost	127 kg	239 kg

Ruční řetězové zvedáky HZ

Řetězové navijáky pro zvedání, tahání a napínání břemen i ve stísněných prostorách.

- ▶ Plynulý zdvih/spouštění břemene
- ▶ Malá síla nutná pro zdvih maximální zátěže pomocí krátké páky s protiskluzovou gumovou rukojetí
- ▶ Tlaková bezazbestová brzda pro bezpečné držení břemene
- ▶ Otočné závěsné háky
- ▶ Základní zdvih 1,5 m
- ▶ Robustní provedení, kryt řetězu a otočné páky



HZ 751

- ▶ Konstrukce dle ČSN EN 13157
- ▶ Pozinkovaný řetěz dle DIN ISO 3077
- ▶ Pevný, lakovaný ocelový kryt

Typ	HZ 751	HZ 1501	HZ 3001
Objednací číslo	6171175	6171115	6171130
Cena bez DPH	2 490 Kč	3 390 Kč	4 790 Kč
Nosnost	0,75 t	1,5 t	3 t
Zdvih	1,5 m	1,5 m	1,5 m
Délka páky	290 mm	420 mm	420 mm
Ruční zdvihací síla	140 N	220 N	320 N
Počet řetězů	1	1	1
Délka	135 mm	162 mm	211 mm
Šířka	148 mm	176 mm	195 mm
Výška	320 mm	380 mm	480 mm
Hmotnost	6,3 kg	11 kg	18,7 kg

Univerzální navijáky (hupcuky) USZ

Ideální pro zvedání, táhání a přibližování.

- ▶ Vybavený ochranou proti přetížení
- ▶ Antikorozní a nárazuvzdorné pouzdro
- ▶ Lze použít horizontálně i vertikálně
- ▶ Jednoduché vedení lan s rovnoměrným rozložením zatížení
- ▶ Vysoká provozní rychlost

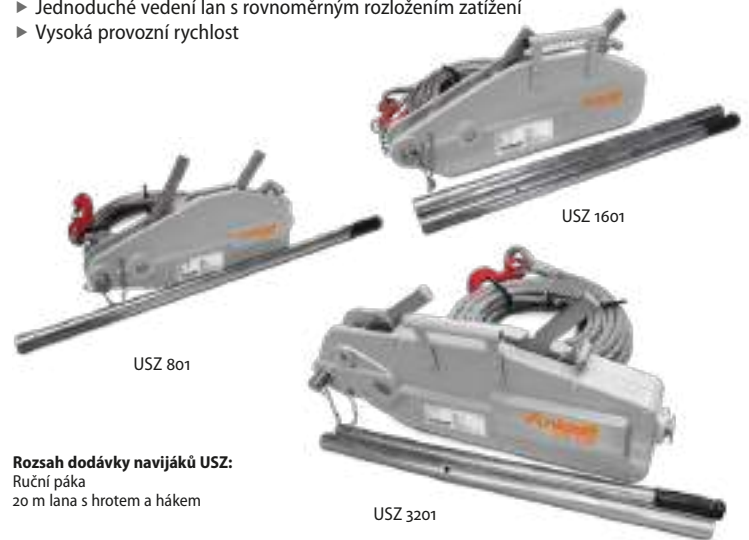

Rozsah dodávky navijáků USZ:
Ruční páka
20 m lana s hrotem a hákem

Typ	USZ 801	USZ 1601	USZ 3201
Objednací číslo	6171608	6171616	6171632
Cena bez DPH	3 990 Kč	6 490 Kč	10 490 Kč
Nosnost	0,8 t	1,6 t	3,2 t
Délka páky	160 mm	200 mm	200 mm
Tlak na páku	383 N	400 N	441 N
Průměr lana	8,3 mm	11 mm	16 mm
Délka lana	20 m	20 m	20 m
Rozměry (d x š x v) mm	430 × 101 × 240	556 × 120 × 270	666 × 150 × 320
Hmotnost	14 kg	26,5 kg	46,5 kg

Elektrický naviják ESW 901

Kompaktní a robustní s napájením 12 V

- ▶ Pro použití do vozidla, např. k tahání břemen po rampě apod.
- ▶ Ovládání pomocí ruční klíky nebo ovladače na kabelu
- ▶ Nastavitelná spojka proti prokluzu
- ▶ Ochrana navijáku proti přetížení
- ▶ Délka napájecího kabelu 4,5 m, délka kabelu ovládání 3 m



Typ	ESW 901
Objednací číslo	6199090
Cena bez DPH	3 490 Kč
Zatížitelnost	900 kg
Délka lana	9 m
Průměr lana	Ø 5,1 mm
Příkon	300 W
Napájení	12 V
Rychlost návinnu	1,82 m/min
Rozměry	260 × 260 × 202 mm
Hmotnost	11 kg

Montážní lehátka MRB 40 KS a KRL 1

- ▶ **MRB 40 KS** - ergonomická konstrukce s odkládacími prostory a podhlavníkem
- ▶ Šest pojezdových koleček
- ▶ Vyrobeno ze snadno udržovatelného plastu, odolného vůči mazivům i palivům.
- ▶ **KRL 1** - možnost složení lehátka do pozice stoličky
- ▶ Úspora místa ve složené poloze
- ▶ Robustní ocelový rám s polstrováním
- ▶ Stranově přestavitelná kolečka



Typ	MRB 40 KS	KRL 1	MH 1
Objednací číslo	6201801	6201802	6201900
Cena bez DPH	1 199 Kč	2 490 Kč	1 699 Kč
Nosnost	120 kg	120 kg	-
Rozměry	1 010 × 475 × 130 mm	1 020 × 400 × 140 mm 485 × 400 × 440 mm	380 × 380 × 440 mm
Hmotnost	4,8 kg	6,7 kg	5,7 kg

Montážní stolička MH1

- ▶ Polstrovaný sedák
- ▶ Otočná kolečka
- ▶ Odkládací prostory
- ▶ Výškově stavitelný sedák v rozsahu 120 mm

Ruční řetězové kladkostroje s nosností až 10 tun

- Zvýšená účinnost a snížené třecí ztráty díky tvrděným ozubeným kolům a pastorkům na válečkových ložiscích
- Otočné závěsné háky s pojistkou

K 1001

- Bezpečné držení břemene díky brzdě s kotouči bez azbestu

- Konstrukce dle ČSN EN 13157
- Pozinkovaný řetěz dle DIN ISO 3077
- Pevný, lakovaný ocelový kryt



Typ	K 1001	K 2001	K 3001	K 5001	K 10001
Objednáací číslo	6171001	6171002	6171003	6171005	6171010
Cena bez DPH	2 390 Kč	3 290 Kč	4 390 Kč	6 490 Kč	12 490 Kč
Nosnost	1 t	2 t	3 t	5 t	10 t
Zdvih	3 m	3 m	3 m	3 m	3 m
Ruční zdvihací síla	320 N	365 N	385 N	435 N	435 N
Počet řetězů	1	1	2	3	3
Délka	162 mm	194 mm	220 mm	288 mm	384 mm
Šířka	146 mm	170 mm	170 mm	190 mm	190 mm
Výška	317 mm	414 mm	465 mm	636 mm	798 mm
Hmotnost	11 kg	18 kg	24 kg	39 kg	78 kg

Elektrické lanové kladkostroje ESW

Maximální výška zdvihu 30 metrů.

- Automatické vedení navíjení lana zabraňuje jeho nadměrnému opotřebení
- Závěsný hák s otočným kloubem
- Vratná kladka zdvojnásobuje zvedací sílu
- Automatické zastavení při dosažení konce lana
- Rychloupínací mechanismus umožňuje rychlé použití bez náročné montáže



► Detail zavěšení kladkostroje ESW



ESW 500

Typ	ESW 500	ESW 800
Objednáací číslo	6199500	6199800
Cena bez DPH	12 990 Kč	13 990 Kč
Nosnost bez kladky / s kladkou	250 / 500 kg	400 / 800 kg
Výška zdvihu bez kladky / s kladkou	30 / 15 m	30 / 15 m
Rychlost zdvihu	8 m/min	8 m/min
Průměr lana	4 mm	5 mm
Délka kabelu ovládacího panelu	5 m	5 m
Výkon	1 000 W / 230 V	1 300 W / 230 V
Rozměry (d × š × v)	340 × 330 × 500 mm	340 × 330 × 500 mm
Hmotnost	30 kg	32 kg

Nástěnná otočná ramena WSA s nosností 300 kg, 600 kg a 1 000 kg

- Vhodné pro elektrické kladkostroje MES
- Pro připevnění na zeď, kulatou tyč nebo trubku ø 48 mm (není součástí dodávky)



Svislá upevňovací tyč není součástí dodávky (požadovaný průměr 48 mm).

Typ	WSA 300-1100-2	WSA 600-750-2	WSA 1000-750-2
Objednáací číslo	6198605	6198606	6198607
Cena bez DPH	1 399 Kč	1 299 Kč	1 499 Kč
Pro kladkostroje	MES 250-2/600-2	MES 250-2/600-2	MES 999-2
Nosnost	300 kg	600 kg	1 000 kg
Délka ramene	1 100 mm	750 mm	750 mm
Vzdálenost mezi držáky	450 mm	380 mm	380 mm
Hmotnost	8 kg	6 kg	9 kg

Elektrické lanové kladkostroje MES

- Vratná kladka se závěsným hákem
- Obsluha pomocí ovladače (ochrana IP54) s délkou kabelu 1,5 m
- Koncový spínač vypíná při dosažení maximální horní nebo dolní polohy
- Motor s ochranou proti přetížení
- Zavěšení za dvě robustní ocelové spony



Typ	MES 250-2	MES 600-2	MES 999-2
Objednáací číslo	6198225	6198260	6198299
Cena bez DPH	2 990 Kč	3 990 Kč	8 490 Kč
Nosnost Bez kladky/S kladkou	125 / 250 kg	300 / 600 kg	500 / 999 kg
Výška zdvihu	12 m / 6 m	12 m / 6 m	12 m / 6 m
Bez kladky / S kladkou			
Rychlost zdvihu	8 / 4 m/min	8 / 4 m/min	8 / 4 m/min
Bez kladky / S kladkou			
Průměr zvedacího lana	3 mm	4,5 mm	6 mm
Příkon	540 W / 230 V	1 200 W / 230 V	1 600 W / 230 V
Rozměry v mm	410 × 142 × 235	465 × 150 × 253	620 × 240 × 355
Hmotnost	11 kg	17,5 kg	33 kg

Rychloupínáky pro MES	pro MES 250-2	pro MES 600-2	pro MES 999-2	Cena bez DPH
Rychloupínák kruhový, 2 ks	6198615	-	-	449 Kč
	-	6198616	-	449 Kč
	-	-	6198617	449 Kč
Rychloupínák čtvercový, 2 ks	6198620	-	-	399 Kč
	-	6198621	-	399 Kč
	-	-	6198622	399 Kč



Jednorychlostní elektrické řetězové kladkostroje EKZT

- ▶ Závěsný hák pro zavěšení kladkostroje
- ▶ Ochrana proti přetížení pomocí spojky s prokluzem
- ▶ Vestavěný koncový spínač
- ▶ Bezpečné uskladnění řetězu v pytlí

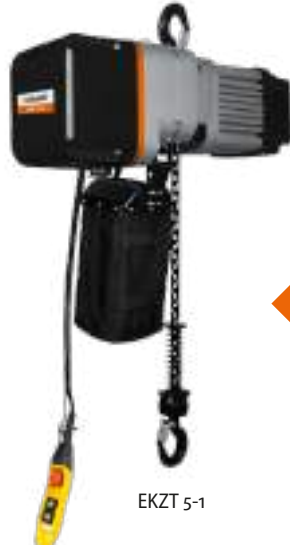

EKZT 5-1

Dvourychlostní elektrické řetězové kladkostroje EKZT

- ▶ Závěsný hák pro zavěšení kladkostroje
- ▶ Ochrana proti přetížení pomocí spojky s prokluzem
- ▶ Vestavěný koncový spínač
- ▶ Bezpečné uskladnění řetězu v pytlí



EKZT 5-2

- ▶ Skupina hnacího mechanismu FEM/ISO 2 m/M5 odpovídá životnosti 1 600 provozních hodin při plném zatížení
- ▶ Řetěz G80 dle ČSN EN-818-7
- ▶ Siemens elektronika

NOVINKA

Typ	EKZT 5-1	400 V	EKZT 10-1	400 V	EKZT 20-1	400 V	EKZT 5-2	400 V	EKZT 10-2	400 V	EKZT 20-2	400 V	EKZT 30-2	400 V
Objednávací číslo	6194005		6194010		6194020		6194105		6194110		6194120		6194130	
Cena bez DPH	29 990 Kč		36 990 Kč		44 990 Kč		37 990 Kč		44 990 Kč		49 990 Kč		69 990 Kč	
Nosnost	0,5 t		1 t		2 t		0,5 t		1 t		2 t		3 t	
Zdvih	6 m		6 m		6 m		6 m		6 m		6 m		6 m	
Max. rychlost zdvihu	7,7 m/min		5,1 m/min		2,6 m/min		7,7/2,2 m/min		5,1/1,8 m/min		2,6/0,95 m/min		6,0 / 2,0 m/min	
Délka ovládacího kabelu	6 m		6 m		6 m		6 m		6 m		6 m		6 m	
Počet řetězů	1		1		2		1		1		2		1	
Příkon	1,2 kW - 400 V		1,4 kW - 400 V		1,4 kW - 400 V		1,2 / 0,4 kW - 400 V		1,4 / 0,46 kW - 400 V		1,4 / 0,46 kW - 400 V		3 / 1 kW - 400 V	
Rozměry (d x š x v)	636 x 276 x 410 mm		636 x 275 x 460 mm		636 x 276 x 650 mm		641 x 276 x 410 mm		661 x 276 x 460 mm		661 x 276 x 650 mm		661 x 276 x 650 mm	
Hmotnost	49 kg		54,3 kg		68,5 kg		57 kg		66,3 kg		82 kg		82 kg	
Vhodný pojed	EFW 1-1		EFW 1-1		EFW 2-1		EFW 1-2		EFW 1-2		EFW 2-2		EFW 3-2	

Elektrické pojedy EFW s jednou nebo dvěma rychlostmi, pro elektrické řetězové kladkostroje EKZT

Ovládání pomocí ovládacího panelu kladkostroje.

EFW 1-1

- ▶ Určený pro elektrický řetězový kladkostroj EKZT 5-1 (6194005) a EKZT 10-1 (6194010)

EFW 2-1

- ▶ Určený pro elektrický řetězový kladkostroj EKZT 20-1 (6194020)

EFW 1-2

- ▶ Určený pro elektrický řetězový kladkostroj EKZT 5-2 (6194105) a EKZT 10-2 (6194110)

EFW 2-2

- ▶ Určený pro elektrický řetězový kladkostroj EKZT 20-2 (6194120)

EFW 3-2

- ▶ Určený pro elektrický řetězový kladkostroj EKZT 30-2 (6194130)

NOVINKA

Typ	EFW 1-1	400 V	EFW 2-1	400 V	EFW 1-2	400 V	EFW 2-2	400 V	EFW 3-2	400 V
Objednávací číslo	6194310		6194320		6194410		6194420		6194430	
Cena bez DPH	19 990 Kč		21 990 Kč		21 990 Kč		25 990 Kč		29 990 Kč	
Nosnost	1 t		2 t		1 t		2 t		2 t	
Stupeň krytí	IP 54		IP 54		IP 54		IP 54		IP 54	
Délka ovládacího kabelu	6 m		6 m		6 m		6 m		6 m	
Rychlost posuvu	13,5 m/min		13,5 m/min		20 / 6,7 m/min		20 / 6,7 m/min		18 / 6 m/min	
Šířka nosníku	74 – 180 mm		74 – 180 mm		74 – 180 mm		74 – 180 mm		100 – 170 mm	
Průměr kol	68 mm		68 mm		75 mm		75 mm		75 mm	
Příkon motoru	0,4 kW		0,6 kW		0,4 / 0,167 kW		0,6 / 0,23 kW		0,6 / 0,23 kW	
Elektrické připojení	400 V / 50 Hz		400 V / 50 Hz		400 V / 50 Hz		400 V / 50 Hz		400 V / 50 Hz	
Rozměry (d x š x v)	715 x 340 x 260 mm		722 x 340 x 280 mm		741 x 340 x 260 mm		748 x 340 x 280 mm		750 x 370 x 340 mm	
Hmotnost	26 kg		36 kg		33 kg		40 kg		56 kg	

Pojízdný závěs bez ovládání RFW, s nosnostmi až 5 tun

- ▶ Středové zavěšení kladkostroje zamezuje bočnímu pohybu na traverze
- ▶ Nastavení se provádí pomocí čepu s protiběžnými závity

- ▶ Kompaktní konstrukce s nízkou výškou
- ▶ Nastavitelný pro různé nosníky a profily (INP, IPE a PB)
- ▶ Tichý chod díky kuličkovým ložiskům



RFW 1



Typ	RFW 0,5	RFW 1	RFW 2	RFW 3	RFW 5
Objednací číslo	6171700	6171701	6171702	6171703	6171705
Cena bez DPH	1 399 Kč	1 999 Kč	2 890 Kč	4 990 Kč	6 490 Kč
Nosnost	0,5 t	1 t	2 t	3 t	5 t
Min. poloměr oblouku	0,5 m	0,7 m	0,9 m	1,2 m	1 m
Šířka nosníku	55 - 220 mm	58 - 220 mm	66 - 220 mm	74 - 220 mm	90 - 220 mm
Rozměry (d × š × v)	285 × 198 × 158 mm	300 × 238 × 183 mm	300 × 277 × 208 mm	328 × 324 × 249 mm	354 × 373 × 296,5 mm
Hmotnost	5 kg	8,8 kg	14 kg	23 kg	40 kg

Pojízdný závěs s ovládáním HFW

- ▶ Žádný boční pohyb na traverze díky středovému zavěšení kladkostroje
- ▶ Nastavení se provádí pomocí traverzy s oky a protizávětem
- ▶ Zarážka proti překlopení

- ▶ Kompaktní konstrukce s nízkou výškou
- ▶ Nastavitelný pro různé nosníky a profily (INP, IPE a PB)
- ▶ Tichý chod díky kuličkovým ložiskům

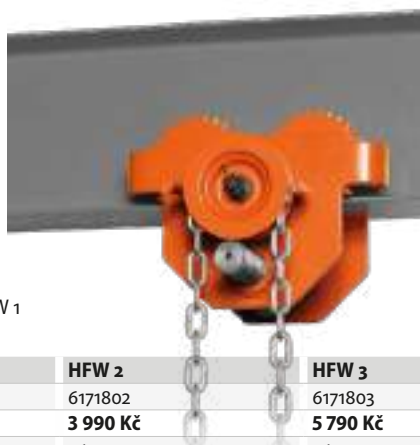

HFW 1

Typ	HFW 0,5	HFW 1	HFW 2	HFW 3	HFW 5
Objednací číslo	6171800	6171801	6171802	6171803	6171805
Cena bez DPH	2 290 Kč	2 990 Kč	3 990 Kč	5 790 Kč	7 490 Kč
Nosnost	0,5 t	1 t	2 t	3 t	5 t
Délka řetězu	3 m	3 m	3 m	3 m	3 m
Min. poloměr oblouku	0,5 m	0,7 m	0,9 m	1,2 m	1 m
Šířka nosníku	55 - 220 mm	58 - 220 mm	66 - 220 mm	74 - 220 mm	90 - 220 mm
Rozměry (d × š × v)	352,5 × 198 × 158 mm	353,5 × 238 × 238 mm	362 × 277 × 208 mm	406,5 × 324 × 249 mm	434,5 × 373 × 296,5 mm
Hmotnost	8,5 kg	12,5 kg	17 kg	28 kg	45 kg

Nosníková svěrka TK s nosnostmi až 5 tun

- ▶ Centrální mechanismus vřetene pro snadné připevnění k nosiči s pevným a bezpečným usazením
- ▶ Vhodné pro uchycení kladkostroje, kladky i břemene
- ▶ Flexibilní manipulace díky širokému rozsahu



TK 1

Zdvihací svěrka s otočným okem HKS a nosnostmi až 5 t

- ▶ Pro svislé zvedání, obrácení o 180° a boční zavěšení plechů, ocelových desek, nosníků a konstrukčních prvků z oceli
- ▶ Bezpečnostní blokovací mechanismus pomocí aretační páky proti proklouznutí chapadla
- ▶ Minimální náklad činí 10 % nosnosti
- ▶ Tvrdost povrchu nákladu nesmí překročit 30 HRC
- ▶ Také k bočnímu zavěšení díky otočnému oku



HKS 1

Typ	TK 1	TK 2	TK 3	TK 5	HKS 1	HKS 2	HKS 3	HKS 5
Objednací číslo	6171901	6171902	6171903	6171905	6172001	6172002	6172003	6172005
Cena bez DPH	1 099 Kč	1 299 Kč	2 290 Kč	2 390 Kč	1 799 Kč	2 690 Kč	3 990 Kč	5 790 Kč
Nosnost	1 t	2 t	3 t	5 t	1 t	2 t	3 t	5 t
Šířka nosníku	75 - 220 mm	75 - 220 mm	80 - 320 mm	80 - 320 mm	0 - 20 mm	0 - 25 mm	0 - 30 mm	0 - 50 mm
Rozměry (d × š × v)	175 × 64 × 230	175 × 74 × 230	225 × 103 × 325	225 × 110 × 325	145 × 66 × 300	175 × 75 × 385	215 × 102 × 430	232 × 112 × 500
Hmotnost	3,8 kg	4,6 kg	9 kg	11 kg	5 kg	8 kg	15 kg	23 kg

Permanentní magnety PLM s nosností až 2 000 kg

- ▶ Nezávislé na bateriích nebo externím napájení
- ▶ Snadné zapnutí a vypnutí pohybem ruční páky
- ▶ Aretace páky v aktivním stavu bezpečnostním zámkem zabraňuje náhodné odmagnetizaci

- ▶ Vysoký bezpečnostní standard, testováno bezpečnostním faktorem 3,5
- ▶ Magnetická deska ve tvaru V umožňuje použití s plochým i tyčovitým materiálem



PLM 601

Typ	PLM 101	PLM 301	PLM 601	PLM 1001	PLM 2001
Objednávací číslo	6171301	6171303	6171306	6171310	6171320
Cena bez DPH	5 490 Kč	9 990 Kč	14 990 Kč	23 990 Kč	44 990 Kč
Nosnost	100 kg	300 kg	600 kg	1 000 kg	2 000 kg
Nosnost kulatiny	50 kg	150 kg	300 kg	500 kg	1 000 kg
Výška těla	72 mm	108 mm	123 mm	158 mm	204 mm
Rozměry (d × š)	92 × 64 mm	166 × 99 mm	228 × 118 mm	266 × 150 mm	394 × 196 mm
Hmotnost	3 kg	12 kg	24 kg	43 kg	105 kg

*Pozn.: Uvedená nosnost je maximální a je významně závislá na tloušťce, rozměrech, stabilitě, materiálu, teplotě a kontaktní ploše břemene.

Kompaktní závěsné váhy HW Pro určení hmotnosti břemen až do 300 kg

- ▶ Ovládání přímo na displeji
- ▶ Jasný a dobře čitelný LED displej, číslice vysoké 20 mm
- ▶ Naváženou hodnotu lze uložit
- ▶ Snadné stanovení čisté váhy pomocí funkce Tára
- ▶ Automatické vypínání
- ▶ Výstraha přetížení na displeji



Typ	HW 50	HW 150	HW 300
Obj. číslo	6171505	6171515	6171530
Cena bez DPH	4 390 Kč	4 390 Kč	4 390 Kč
Nosnost	0,05 t	0,15 t	0,3 t
Max. přetížení	300 %	300 %	300 %
Rozlišení	0,02 kg	0,05 kg	0,1 kg
Stabilizační čas	<10 s	<10 s	<10 s
Vzdálenost závěs-hák	265 mm	265 mm	265 mm
Vnitřní průměr závěsu	20 mm	20 mm	20 mm
Hloubka	46 mm	46 mm	46 mm
Hmotnost	0,65 kg	0,65 kg	0,65 kg

Odvlhčovače vzduchu LEF

Spolehlivé a účinné.

- ▶ Vhodné pro vysoušení budov, vlhkých místností, např. po poškození vodou nebo na stavbách.
- ▶ Zabraňuje kondenzaci a tvorbě plísní
- ▶ Mobilní provedení s pevným tělem pro dlouhou životnost
- ▶ Vybaven regulátorem teploty, odmrazení, samokontrolním systémem, automatickou regulací hygrostatu a ekologickým chladivem R290.
- ▶ **Ovládací panel s tlačítky Smart-Touch, displejem a počítadlem provozních hodin**
- ▶ S vyjímatelnými a omyvatelnými filtry pro použití v prašných místnostech.
- ▶ Opětovné zapnutí při výpadku proudu
- ▶ Výkonný a s nízkou spotřebou energie
- ▶ Přípojka k odpadnímu potrubí
- ▶ Nízká hladina provozního hluku
- ▶ S praktickým držákem kabelu
- ▶ Sklopné madlo šetří místo při skladování



Typ	LEF 51 S	LEF 71 S	LEF 91 S
Objednávací číslo	6262051	6262071	6262091
Cena bez DPH	20 990 Kč	21 990 Kč	25 990 Kč
Chladicí kapalina	R290	R290	R290
Výkon*	50 l/24 h	70 l/24 h	90 l/24 h
Provozní teplota	1 – 36 °C	1 – 36 °C	1 – 36 °C
Příkon	550 W / 230 V	750 W / 230 V	960 W / 230 V
Max. množství vzduchu	600 m ³ /h	700 m ³ /h	850 m ³ /h
Průměr nasávacího nátrubku	Ø 150 mm	Ø 150 mm	Ø 150 mm
Velikost nádoby	303 × 285 mm	317 × 280 mm	317 × 280 mm
Hladina akustického tlaku	42 db(A)	45 db(A)	48 db(A)
Rozměry (d × š × v)	550 × 500 × 700 mm	555 × 480 × 820 mm	555 × 480 × 820 mm
Hmotnost	36 kg	38,5 kg	41 kg



Mobilní ventilátory MV

- ▶ Mobilní ventilátory vhodné pro odvádění teplého vzduchu, dýmu, prachu, plynů, zápachu a jinak zatíženého vzduchu
- ▶ Použitelný také pro přívod čerstvého vzduchu na špatně větraná místa
- ▶ Lze použít také pro chlazení, větrání a sušení velkých prostor, jako jsou například továrny, dílny, haly, staveniště, atd.
- ▶ Hadice o délce 10 m (viz volitelné příslušenství) umožňuje přívod a odvod vzduchu přes delší vzdálenost



MV 30



MV 50



MV 60



MV 80



▶ Více hadic může být spojeno za sebou

Typ	MV 30	MV 50	MV 60	MV 80
Objednáací číslo	6260030	6260050	6260060	6260080
Cena bez DPH	4 390 Kč	10 990 Kč	18 990 Kč	28 990 Kč
Průměr koše	380 mm	580 mm	685 mm	880 mm
Průměr lopátkového kola	300 mm	500 mm	600 mm	800 mm
Max. množství vzduchu	65 m ³ /min	150 m ³ /min	240 m ³ /min	420 m ³ /min
Otáčky	2 800 ot/min	1 400 ot/min	1 400 ot/min	960 ot/min
Příkon	500 W / 230 V	1 100 W / 230 V	2 000 W / 230 V	2 200 W / 230 V
Rozměry v mm	420 × 380 × 380	670 × 670 × 485	770 × 770 × 575	975 × 970 × 880
Hmotnost	15 kg	39 kg	64 kg	84 kg

Hadice pro mobilní ventilátory (volitelné příslušenství)

Volitelné příslušenství	Obj. číslo	Cena bez DPH
Hadice ø 300 mm / 10 m	6260130	2 490 Kč
Hadice ø 500 mm / 10 m	6260150	4 490 Kč
Hadice ø 600 mm / 10 m	6260160	4 990 Kč
Hadice ø 800 mm / 10 m	6260180	6 490 Kč

Radiální ventilátory RV s jednostranným nasáváním pro všestranné použití

- ▶ Pro odsávání prachu, třísek, kouře, dřevěných a plastových částic, atd.
- ▶ Vysoká účinnost díky optimalizované konstrukci



RV 230



RV 300



RV 305



RV 350



RV 350

Typ	RV 230	RV 300	RV 305	400 V	RV 350	400 V
Objednáací číslo	6264230	6264300	6264305		6264350	
Cena bez DPH	5 490 Kč	12 990 Kč	13 490 Kč		20 490 Kč	
Průměr lopátkového kola	230 mm	300 mm	305 mm		350 mm	
Max. množství vzduchu	888 m ³ /min	1 914 m ³ /min	2 573 m ³ /min		4 212 m ³ /min	
Výstupní průměr	125 mm	150 mm	150 mm		180 mm	
Stupeň ochrany	IP54	IP54	IP54		IP54	
Průměr odsávacího nátrubku	100 mm	125 mm	150 mm		180 mm	
Otáčky	2 850 ot/min	2850 ot/min	2850 ot/min		2850 ot/min	
Příkon	750 W / 230 V	1 500 W / 230 V	2 200 W / 400 V		3 800 W / 400 V	
Rozměry (š × v × h)	475 × 393 × 391 mm	600 × 460 × 545 mm	600 × 460 × 545 mm		677 × 580 × 595 mm	
Hmotnost	15 kg	30 kg	31 kg		50 kg	
Hladina akustického tlaku LPA	80 dB(A)	87 dB(A)	87 dB(A)		89 dB(A)	

Mycí stoly TWG

Mycí stoly pro důkladné čištění složitých dílů.

- ▶ Cílené čištění dílů pomocí pružné kovové hadice
- ▶ Elektrické čerpadlo s průtokem 3,3 l/min
- ▶ Vhodné pouze pro nehořlavé kapaliny

NOVINKA



Typ	TWG 20	TWG 80	TWG 150
Objednávací číslo	6220020	6220080	6220150
Cena bez DPH	1 799 Kč	4 490 Kč	5 990 Kč

Průtok čistícího prostředku	3,3 l/min	3,3 l/min	3,3 l/min
Nádrž na čistící prostředek	10,5 l	36 l	72 l
Nosnost mřížky	10 kg	20 kg	40 kg
Příkon	26 W	26 W	26 W
Objem pracovního prostoru	20 l	80 l	150 l
Rozměry	430 x 340 x 220 mm	760 x 540 x 880 mm	1 090 x 540 x 890 mm

Volitelné příslušenství	Obj. číslo	Cena bez DPH
Čistící štětec	6231020	249 Kč
Filtr pro TWG 80/150	6231021	99 Kč
Univerzální čistící prostředek UR, 10 litrů	7321910	1 499 Kč

Mycí stůl TWG 1

Uzavřená konstrukce pro důkladné čištění složitých dílů.

- ▶ Optimální čištění i tam, kam se nedostanete kartáčem nebo hadříkem.
- ▶ I složité díly lze před pájením nebo lakováním snadno a rychle vyčistit a odmastit
- ▶ Pistole s vysokým pracovním tlakem pro rychlé čištění a ofukování
- ▶ Optimální výhled na pracovní plochu díky jasnému vnitřnímu osvětlení a velkému průzoru

Čistá práce

- ▶ Díky uzavřené konstrukci zůstávají nečistoty v kabině
- ▶ Ventilátor zajišťuje čistý vzduch v kabině
- ▶ Vestavěné pohodlné ochranné rukavice

Propracované detaily

- ▶ Velké víko s hladkým chodem pro rychlé a snadné nakládání a vykládání materiálů
- ▶ Díky kompaktnímu provedení se kabina vejde na každý pracovní stůl
- ▶ Síto, podpůrná mřížka a zásobník na vodu jsou snadno odnímatelné.
- ▶ Jednoduchá přípojka stlačeného vzduchu na pravé straně kabiny

- ▶ Pro důkladné čištění složitých dílů
- ▶ Čistící pistole
- ▶ Kompaktní konstrukce

Typ	TWG 1
Objednávací číslo	6220001
Cena bez DPH	9 490 Kč

Průtok čistícího prostředku	0,8 l/min
Nádrž na čistící prostředek	4 – 9 l
Nosnost mřížky	40 kg
Pracovní tlak	5 – 8 bar
Spotřeba stlačeného vzduchu	140 ot/min
Přípojka	1/4"
Příkon	40 W / 230 V
Objem pracovního prostoru	140 l
Průměr otvoru pro ruce	100 mm
Rozměry	785 x 595 x 700 mm
Hmotnost	29,5 kg

NOVINKA

Volitelné příslušenství	Obj. číslo	Cena bez DPH
Čistící a ofukovací pistole	6231000	349 Kč
Zářivka	6231001	329 Kč
Průzor	6231002	329 Kč
Ochranné rukavice	6231003	279 Kč
Univerzální čistící prostředek UR, 10 l, alkalický, pH 12	7321910	1 499 Kč



- ▶ Díky kompaktnímu provedení se kabina vejde na každý pracovní stůl.



- ▶ Velké víko s hladkým chodem pro rychlé a snadné nakládání a vykládání materiálů.



- ▶ Čistící pistole s dvojitou funkcí - čištění/ofukování

Elektrocentrály řady PG-E

Elektrocentrály se synchronním generátorem vhodné pro dílnu i poloprofesionální využití.

- ▶ Krátkodobý výkon o hodnotě až trojnásobku jmenovitého výkonu
- ▶ Automatická regulace napětí AVR (kolísání napětí $\pm 3\%$)
- ▶ Ochranný jistič chrání před přetížením
- ▶ Vypnutí při nedostatku oleje
- ▶ Displej 3 v 1 – zobrazuje napětí, frekvenci a provozní hodiny
- ▶ Dlouhá výdrž díky velké nádrži
- ▶ Ukazatel hladiny paliva na nádrži
- ▶ Přípojky jsou vhodné umístěné na přední straně
- ▶ **Podvozek se sklopným madlem**

PG-E 30 SRA

- ▶ Vhodná pro pohon ručního elektronářadí

PG-E 40 SRA

- ▶ Vhodná pro pohon malých kompresorů, např. Mobilboy 301/50 E

PG-E 60 SEA

- ▶ Vhodná pro pohon jednofázových dílenských kompresorů, např. Airstar 421/50 nebo např. tlakových myček HDR-K 39-12 až 54-16

PG-E 80 TEA

- ▶ Vhodná pro pohon třífázových kompresorů do výkonu 4 kW, např. Airstar 703/90

PG-E 90 SEA

- ▶ Vhodná pro pohon jednofázových dílenských kompresorů, např. Airstar 421/50 i výkonných svářecích invertorů, např. CRAFT-STICK 201 P

PG-E 100 TEA H

- ▶ Vhodná pro pohon třífázových kompresorů do výkonu 5,5 kW, např. Airstar 863/90



PG-E 30 SRA



PG-E 40 SRA



Všechny modely jsou vybaveny podvozkem se sklopnou rukojetí pro snadnou přepravu.



PG-E 60 SEA / PG-E 90 TEA



PG-E 80 TEA



PG-E 100 TEA



PG-E 30 SRA



PG-E 60 SEA
PG-E 90 SEA



PG-E 100 TEA H

Typ	PG-E 30 SRA	PG-E 40 SRA	PG-E 60 SEA	PG-E 80 TEA	PG-E 90 SEA	PG-E 100 TEA H
Objednáací číslo	6706030	6706040	6706060	6706080	6706090	6706100
Cena bez DPH	11 490 Kč	13 990 Kč	21 990 Kč	24 990 Kč	25 990 Kč	64 990 Kč
Napětí	230 V	230 V	230 V	230 V / 400 V	230 V	230 V / 400 V
Max. výkon LTP* 230 V	2,8 kW	3,8 kW	5,5 kW	2,5 kW	8,0 kW	3,7 kW
Trvalý výkon COP 230 V	2,5 kW	3,3 kW	5,0 kW	2,3 kW	7,5 kW	3,45 kW
Max. výkon LTP* 400 V	-	-	-	7,0 kW	-	11 kW
Trvalý výkon COP 400 V	-	-	-	6,5 kW	-	10 kW
Motor	SC170F	SC170B	SC188F	SC190F	AP192FBD	GB680
Pohonná hmota	Benzín	Benzín	Benzín	Benzín	Benzín	Benzín
Startér	Ruční	Ruční	El. startér / Ruční	El. startér / Ruční	El. startér / Ruční	El. startér / Ruční
Provozní doba při 50% zatížení	12,5 h	14 h	16 h	13 h	12 h	10 h
Provozní doba při 100% zatížení	9,5 h	9,5 h	8,2 h	8,5 h	8 h	8 h
Objem nádrže	15 l	15 l	25 l	25 l	25 l	45 l
Hladina akustického tlaku	75 dB(A)	75 dB(A)	76 dB(A)	76 dB(A)	67 dB(A)	79 dB(A)
Hladina akustického výkonu L_{WA}	95 dB(A)	95 dB(A)	96 dB(A)	96 dB(A)	96 dB(A)	99 dB(A)
Zásuvky	2x 230 V Schuko	2x 230 V Schuko	2x 230 V Schuko, 1x 230 V CEE 32 A	2x 230 V Schuko, 1x 400 V CEE 16 A	2x 230 V Schuko, 1x 230 V CEE 32 A	2x 230 V Schuko, 1x 400 V CEE 16 A
Stupeň krytí generátoru	IP 23	IP 23	IP 23	IP 23	IP 23	IP 23
Stupeň krytí zásuvek	IP 44	IP 44	IP 44	IP 44	IP 44	IP 44
Rozměry (d x š x v) v mm	595 x 460 x 500	595 x 460 x 527	700 x 526 x 580	700 x 526 x 580	700 x 526 x 580	730 x 600 x 910
Hmotnost	45 kg	50 kg	81 kg	88 kg	97 kg	170 kg

*Krátkodobý maximální výkon

Invertorové elektrocentrály PG-I

Tiché a lehké invertorové elektrocentrály pro použití na zahradě, stavbě i pro jemnou elektroniku. Verze HC vhodné také jako záložní zdroj pro dům.

- ▶ Dodávají proud s vyhlazenou sinusovou křivkou napětí pro bezstarostné používání zařízení s citlivou elektronikou, např. počítačů.
- ▶ Moderní invertory s konstantním výkonem
- ▶ Nízká hluchost, úsporný provoz a plynulá regulace otáček v závislosti na výkonu
- ▶ Kontrolky nízké hladiny oleje nebo provozních závad
- ▶ Sytič pro bezproblémový studený start

PG-I 21 SR-S

- ▶ Uzavřená konstrukce pro lepší hlukovou izolaci a ochranu před hrubými nečistotami a nárazy
- ▶ Nízká spotřeba benzínu v ECO režimu

PG-I 28 SE-S

- ▶ **Elektrický startér**
- ▶ Uzavřená konstrukce pro lepší hlukovou izolaci a ochranu před hrubými nečistotami a nárazy
- ▶ Nízká spotřeba benzínu v ECO režimu

PG-I 40 SE-S HC

- ▶ **Elektrický startér**
- ▶ S podvozkem a přepravními rukojetmi
- ▶ Vhodné pro domácí napájení s ručním a automatickým izolačním spínačem
- ▶ Nízká spotřeba benzínu v ECO režimu

PG-I 55 SE-S HC

- ▶ S přepravním madlem
- ▶ Vhodné pro domácí napájení s ručním a automatickým izolačním spínačem
- ▶ Nízká spotřeba benzínu v ECO režimu
- ▶ Uzavřená konstrukce pro lepší hlukovou izolaci a ochranu před hrubými nečistotami a nárazy
- ▶ **Elektrický startér**

PG-I 35 SR

- ▶ Kontrolky výstupního napětí, přetížení a nedostatku oleje

PG-I 41 SE HC

- ▶ Nízká spotřeba benzínu v ECO režimu
- ▶ **Elektrický startér**
- ▶ S podvozkem a přepravními rukojetmi
- ▶ Vhodné pro domácí napájení s ručním a automatickým izolačním spínačem

PG-I 80 SE HC

- ▶ Nízká spotřeba benzínu v ECO režimu
- ▶ S podvozkem a přepravními rukojetmi
- ▶ Vhodné pro domácí napájení s ručním a automatickým izolačním spínačem
- ▶ Nesplňuje hlukovou normu 2000/14/EG, není schválena pro venkovní provoz bez protihlukových opatření
- ▶ **Elektrický startér**

NOVINKA



PG-I 21 SR-S



PG-I 28 SE-S



PG-I 40 SE-S HC



PG-I 55 SE-S HC



Vol. příslušenství

Automatický izolační spínač

Obj. číslo 6707199

Cena bez DPH 5 490 Kč



PG-I 35 SR



PG-I 41 SE HC



PG-I 80 SE HC

	NOVINKA	NOVINKA	NOVINKA	NOVINKA	NOVINKA	NOVINKA	NOVINKA
Typ	PG-I 21 SR-S	PG-I 28 SE-S	PG-I 40 SE-S HC	PG-I 55 SE-S HC	PG-I 35 SR	PG-I 41 SE HC	PG-I 80 SE HC
Obj. číslo	6707121	6707128	6707140	6707155	6707235	6707241	6707280
Cena bez DPH	12 490 Kč	16 490 Kč	22 490 Kč	27 490 Kč	9 990 Kč	17 990 Kč	27 990 Kč

Napětí	230 V	230 V	230 V	230 V	230 V	230 V	230 V
Max. výkon LTP* 230 V	2 kW	2,8 kW	4 kW	5,5 kW	3,5 kW	4 kW	8 kW
Trvalý výkon COP 230 V	1,8 kW	2,5 kW	3,5 kW	5 kW	3,2 kVA	3,6 kW	7,2 kW
Pohonná hmota	Benzín	Benzín	Benzín	Benzín	Benzín	Benzín	Benzín
Startér	Ruční	Elektrický / Ruční	Elektrický / Ruční	Elektrický / Ruční	Ruční	Elektrický / Ruční	Elektrický / Ruční
Provozní doba při 50% / 100% zatížení	8 / 4 hod.	9 / 4,5 hod.	10 / 5 hod.	8 / 4 hod.	6/3 hod.	10/5 hod.	8/4 hod.
Objem nádrže	4 l	6 l	12 l	11 l	7 l	12,5 l	20 l
Hladina akustického tlaku (LpA)	67 dB(A)	73 dB(A)	71 dB(A)	73 dB(A)	73 dB(A)	77 dB(A)	77 dB(A)
Hladina akustického výkonu (LwA)	87 dB(A)	93,3 dB(A)	91 dB(A)	94,8 dB(A)	96 dB(A)	97 dB(A)	97 dB(A)
Zásuvky	1x 230 V / 16 A	2x 230 V / 16 A	2x 230 V / 16 A	1x 230 V / 16 A 1x 230 V / 32 A	2x 230 V / 16 A	2x 230 V / 16 A	2x 230 V / 16 A
Stupeň krytí generátoru / zásuvek	IP23M / IP44	IP23M / IP44	IP23M / IP44	IP23M / IP44	IP23M / IP44	IP23M / IP44	IP23M / IP44
Rozměry (d × š × v)	480 × 285 × 460	545 × 340 × 530	595 × 440 × 515	590 × 390 × 547	432 × 345 × 460	533 × 416 × 423	595 × 500 × 553
Hmotnost	18 kg	20,5 kg	38,5 kg	39 kg	25 kg	35,5 kg	65 kg

* Krátkodobý maximální výkon

Invertorové elektrocentrály PG-I s nízkou hlučností

Elektrocentrály na 230 V, invertor zajišťuje konstantní výkon.

- ▶ Spolehlivé elektrocentrály pro použití na zahradě, při kempování, na lodi, pro napájení počítače a dalších elektronických zařízení
- ▶ V úsporném režimu elektrocentrála

- reguluje otáčky podle spotřeby energie = nižší spotřeba paliva a hlučnost.
- ▶ Sytíci pro bezproblémový studený start
- ▶ Kontrolky výstupního napětí, přetížení a nedostatku oleje

- ▶ Ochranný jistič chrání před přetížením
- ▶ Vypnutí při nedostatku oleje

- PG-I 35 SE**
- ▶ S podvozkem a elektrickým startérem



PG-I 8 SR

1. Kontrolky
2. Schuko zásuvka 230 V s ochranným jističem
3. Eco režim ZAP/VYP
4. Motor ZAP/VYP
5. Ochranný jistič
6. DC 12V zásuvka; 4,0 A
7. Uzemnění



PG-I 12 SR

1. Kontrolky
2. Schuko zásuvka 230 V s ochranným jističem
3. Eco režim ZAP/VYP
4. Motor ZAP/VYP
5. Ochranný jistič
6. DC 12V zásuvka; 4,0 A
7. Uzemnění



PG-I 20 SR

1. Kontrolky
2. Schuko zásuvka 230 V s ochranným jističem
3. Eco režim ZAP/VYP
4. Motor ZAP/VYP
5. Ochranný jistič
6. DC 12V zásuvka; 5,0 A
7. Uzemnění



PG-I 35 SE

1. Kontrolky
2. Schuko zásuvka 230 V s ochranným jističem
3. Eco režim ZAP/VYP
4. Elektrický startér
5. Ochranný jistič
6. DC 12V zásuvka, 5 A
7. Uzemnění



PG-I 35 SE s kolečky

	PG-I 8 SR	PG-I 12 SR	PG-I 20 SR	PG-I 35 SE
Objednací číslo	6706108	6706112	6706120	6706135
Cena bez DPH	8 490 Kč	9 990 Kč	13 990 Kč	24 990 Kč
Max. výkon LTP 230 V	0,7 kW	1,1 kW	1,8 kW	3,1 kW
Trvalý výkon COP 230 V	1,0 kW	1,0 kW	1,7 kW	2,8 kW
Zásuvky	1x 230 V Schuko / 1x 12 V DC; 4 A	1x 230 V Schuko / 1x 12 V DC; 4 A	2x 230 V Schuko / 1x 12 V DC; 5 A	2x 230 V Schuko / 1x 12 V DC; 5 A
Stupeň krytí zásuvek	IP54	IP54	IP54	IP54
Pohonná hmota / Objem nádrže	Benzín / 2,1 l	Benzín / 3 l	Benzín / 4,1 l	Benzín / 7,5 l
Startér	Ruční	Ruční	Ruční	Ruční / elektrický
Stupeň krytí generátoru	IP 23 M	IP 23 M	IP 23 M	IP 23 M
Provozní doba při 50% zatížení	6,1 h	6,6 h	5,7 h	6,1 h
Provozní doba při 100% zatížení	4,1 h	4,4 h	3,8 h	4,1 h
Hladina ak. tlaku LP / Lw	67 / 93 dB(A)	70 / 93 dB(A)	70 / 93 dB(A)	73 / 96 dB(A)
Rozměry	395 x 209 x 355 mm	448 x 236 x 392 mm	525 x 282 x 457 mm	614 x 341 x 506 mm
Hmotnost	9 kg	12,1 kg	18,5 kg	37,5 kg

Startovací kabely

- ▶ Plně izolované pólové svorky
- ▶ Plastové opláštění

	Startovací kabely 16 mm ² , 3 m	Startovací kabely 25 mm ² , 3,5 m	Startovací kabely 35 mm ² , 4,5 m
Objednací číslo	6860000	6860001	6860002
Cena bez DPH	299 Kč	429 Kč	649 Kč
Délka kabelů	3 m	3,5 m	4,5 m
Kabel	16 mm ² , CCA - hliník pokrytý mědí	25 mm ² , CCA - hliník pokrytý mědí	35 mm ² , CCA - hliník pokrytý mědí
Max. zatížení	220 A	350 A	480 A
Norma	DIN 72553-16	DIN 72553-25	DIN 72553-35
Typ motoru	Benzín	Benzín / nafta	Benzín / nafta
Hmotnost	1,8 kg	2,2 kg	2,5 kg



Naftové elektrocentrály PG-D

Vhodné jako záložní zdroj pro dům.

- ▶ Vhodné pro domácí napájení s ručním izolačním spínačem
- ▶ Přípojka pro automatický izolační spínač
- ▶ **Funkce Equal Power** umožňuje mnohem vyšší výstupní výkon při 230 V – u většiny elektrocentrál je výstupní výkon při 230 V přibližně 30 % výstupního výkonu než při 400 V. Díky funkci Equal Power dosahuje při 230 V výstupní výkon přibližně 80 %!
- ▶ Ochranné plechy chrání před nárazy i postříkáním kapalinou
- ▶ Odhlučněná skříň
- ▶ Automatická regulace napětí AVR
- ▶ Ukazatel nedostatku oleje
- ▶ Pohodlné startování pouhým stisknutím tlačítka s funkcí E-Start
- ▶ Žhavení usnadňuje start i při nízkých teplotách
- ▶ Stabilní podvozek se dvěma koly

PG-D 60 TEA-S HC / PG-D 80 TEA-S HC

- ▶ Přípojky jsou vhodně umístěné na ovládacím panelu s digitálními ukazateli (napětí, frekvence, provozní hodiny)

PG-D 90 TEA-S HC / PG-D 130 TEA-S HC

- ▶ Přípojky jsou vhodně umístěné na ovládacím panelu s digitálními ukazateli (DC napětí, výkon, AC napětí, frekvence, proud, provozní hodiny)
- ▶ Dlouhá výdrž díky nádrži o objemu 25 l

NOVINKA



Volitelné příslušenství	Obj. číslo	Cena bez DPH
Automatický izolační spínač pro PG-D	6731999	8 490 Kč

Typ	PG-D 60 TEA-S HC	PG-D 80 TEA-S HC	PG-D 90 TEA-S HC	PG-D 130 TEA-S HC
Objednací číslo	6731060	6731080	6731090	6731130
Cena bez DPH	38 990 Kč	43 990 Kč	57 990 Kč	104 990 Kč
Výstupní napětí	230 V / 400 V NOVINKA	230 V / 400 V NOVINKA	230 V / 400 V NOVINKA	230 V / 400 V NOVINKA
Časově omezený max. výkon 400 V	5,8 / 6,9 kVA	8,0 / 8,9 kVA	9,2 / 10,7 kVA	13,4 / 15,7 kVA
Časově omezený max. výkon 230 V	4,7 / 5,5 kW	6,4 / 7,5 kW	7,3 / 8,5 kW	10,7 / 12,5 kW
Trvalý výkon 400 V	5,4 / 6,3 kVA	7,5 / 8,8 kVA	8,5 / 10,0 kVA	12,8 / 15,0 kVA
Trvalý výkon 230 V	4,3 / 5,0 kW	6,0 / 7,0 kW	6,8 / 8,0 kW	10,2 / 12,0 kW
Pohonná hmota	Motorová nafta	Motorová nafta	Motorová nafta	Motorová nafta
Startér	Elektrický startér	Elektrický startér	Elektrický startér	Elektrický startér
Objem nádrže	15 l	15 l	25 l	25 l
Provozní doba při 50% zatížení	8,5 h	7,5 h	12 h	7 h
Hladina akustického tlaku (LpA)	67 dB(A)	67 dB(A)	72 dB(A)	73 dB(A)
Hladina akustického výkonu (LwA)	92 dB(A)	92 dB(A)	97 dB(A)	
Zásuvky	1 × 230 V 16 A SCHUKO 1 × 230 V 32 A CEE 1 × 400 V 16 A CEE 1 × 12 V DC	1 × 230 V 16 A SCHUKO 1 × 230 V 32 A CEE 1 × 400 V 16 A CEE 1 × 12 V DC	1 × 230 V 16A Schuko 1 × 230 V 32A CEE 1 × 400 V 32A CEE 1 × 12 V DC	1 × 230 V 16 A Schuko 1 × 230 V 32 A CEE 1 × 400 V 32 A CEE 1 × 12 V DC
Stupeň krytí zásuvek	IP 44	IP 44	IP 44	IP 44
Stupeň krytí generátoru	IP 23	IP 23	IP 23	IP 23
Rozměry	950 × 550 × 830 mm	950 × 550 × 840 mm	1 120 × 760 × 840 mm	1 350 × 650 × 890 mm
Hmotnost	145 kg	151 kg	203 kg	310 kg



ČISTÍČÍ TECHNIKA

- ▶ Možnost předvedení stroje přímo na místě

Jedno-, dvou- a třímotorové vysavače wetCAT pro suché i mokré sání



Kvalita
Made in
Europe



wetCAT 116 E

wetCAT 262 / 362 IET

Typ	wetCAT 116 E	wetCAT 133 IE	wetCAT 133 IR	wetCAT 262 IET	wetCAT 362 IET
Obj. číslo	7001120	7001135	7001145	7001270	7001370
Cena bez DPH	5 490 Kč	7 190 Kč	8 790 Kč	15 990 Kč	17 990 Kč
Typ sání	suché i mokré	suché i mokré	suché i mokré	suché i mokré	suché i mokré
Max. příkon	1 300 W	1 300 W	1 300 W	2 600 W	3 600 W
Množství vzduchu	3 333 l/min	3 333 l/min	3 333 l/min	6 666 l/min	10 000 l/min
Objem nádoby	16 l	33 l	33 l	62 l	62 l
Průměr / délka hadice	36 mm / 2 m	38 mm / 4 m	38 mm / 4 m	38 mm / 4 m	38 mm / 4 m
Počet motorů / stupňů	1 / jednostupňový	1 / dvoustupňový	1 / dvoustupňový	2 / dvoustupňové	3 / dvoustupňové
Chlazení motoru	Bypass	Bypass	Bypass	Bypass	Bypass
Hladina akustického tlaku	71,2 dB(A)	72 dB(A)	72 dB(A)	74,5 dB(A)	76 dB(A)
Elektrické připojení	230 V	230 V	230 V	230 V	230 V
Délka kabelu	8,5 m	8,5 m	8,5 m	8,5 m	8,5 m
Materiál nádoby	Plast	Nerezová ocel	Nerezová ocel	Nerezová ocel	Nerezová ocel
Rozměry (d x š x v)	400 x 400 x 640 mm	430 x 430 x 830 mm	430 x 430 x 830 mm	570 x 700 x 1 140 mm	570 x 700 x 1 140 mm
Hmotnost	10,4 kg	15 kg	15 kg	21,9 kg	21,9 kg

Jedno- a třímotorové vysavače dryCAT pro suché sání



Kvalita
Made in
Europe

- ▶ Pro vysávání prachu a jiných pevných částic
- ▶ Dvoustupňové motory jsou vybaveny ochranou motoru.
- ▶ Kazetové filtry s extrémně velkou filtrační plochou zaručují stálý sací výkon
- ▶ Speciální těsnění mezi hlavou a nádobou je odolné proti olejům a zbytkům chemikálií
- ▶ Dvoudílná sací trubice z hliníku potaženým plastem. Velmi lehká a pevná
- ▶ Pružná sací hadice je odolná proti vysokému zatížení a přetočení
- ▶ Pojistkou sací hadice zabraňuje jejímu uvolnění během čištění
- ▶ Sací motor je vybavený filtrem hluku, který zajišťuje nehluký provoz

vače. Po spuštění pneunáradí se vysavač automaticky spustí, po jeho vypnutí ještě 10 sekund vysává, poté se spustí automatický oklep filtru a dojde k vypnutí vysavače.

dryCAT 362 IRSCT-3:

- ▶ Určen pro nepřetržitý provoz. Tři motory s kazetovými filtry
- ▶ Vysavač pracuje cyklicky se dvěma motory, zatímco třetí filtr se čistí. Automatický cyklus čistí během provozu průběžně všechny filtry



dryCAT 362 IRSCT-3

dryCAT 133 IRSCA:

- ▶ Přípojky pro stlačený vzduch (vstup i výstup) umožňují připojení pneunáradí přímo do vysa-

Typ	dryCAT 133 IRSC	dryCAT 133 IRSCA	dryCAT 362 IRSCT-3
Obj. číslo	7002135	7002140	7002370
Cena bez DPH	14 490 Kč	13 990 Kč	25 990 Kč
Typ sání	suché	suché	suché
Max. příkon	1 300 W	1 300 W	3 000 W
Množství vzduchu	3 333 l/min	3 333 l/min	7 933 l/min
Objem nádoby	33 l	33 l	62 l
Průměr / délka hadice	38 mm / 4 m	38 mm / 4 m	38 mm / 4 m
Počet motorů / stupňů	1 / dvoustupňový	1 / dvoustupňový	3 / jednostupňové
Chlazení motoru	Bypass	Bypass	Bypass
Hladina akustického tlaku	72 dB(A)	72 dB(A)	76 dB(A)
Elektrické připojení	230 V	230 V	230 V
Délka kabelu	8,5 m	8,5 m	8,5 m
Materiál nádoby	Nerezová ocel	Nerezová ocel	Nerezová ocel
Rozměry (d x š x v)	430 x 430 x 830 mm	430 x 430 x 830 mm	570 x 700 x 1 140 mm
Hmotnost	13,8 kg	13,5 kg	31,6 kg



Čištění pomocí tří filtrů

Vysavače dryCAT pro suché sání třídy M a třídy H včetně škodlivých látek

- ▶ Pro vysávání prachu a jiných pevných částic
- ▶ **dryCAT 137 IRSCM třídy M s vestavěnou zásuvkou a automatickým oklepem filtru**
- ▶ Dvoustupňové motory s měděným vinutím a ochranou motoru. Vhodné pro náročný provoz
- ▶ Kazetové filtry s velkou filtrační plochou umožňují stálý sací výkon
- ▶ Součástí dodávky jsou antistatické díly
- ▶ Elastická a pružná sací hadice je odolná proti vysokému zatížení a přetočení
- ▶ Přípojka hadice s blokovacím mechanismem zabraňuje uvolnění hadice během čištění
- ▶ Ergonomický design hlavy s háky na kabely
- ▶ Dva motory se samostatnými vypínači – obsluha stroje si může vybrat, kolik motorů spustí (dryCAT 262 ISCT-HC)
- ▶ Motory s hlukovými filtry

▶ Vysávání jedovatých a nebezpečných látek vyžaduje vysavač, který zajišťuje odstranění všech částic, které by mohl běžný vysavač propustit zpět do prostředí a způsobit tak nebezpečí jejich vdechnutí.



TŘÍDA PRACHU M

Vhodné pro vysávání prachu s expozicí na pracoviště vyšší než 0,1 mg/m³, jako je např. dřevěný prach, laky, keramika.



dryCAT 133 IRSCM



dryCAT 137 RSCM / dryCAT 133 IRSCM: S vestavěnou zásuvkou pro připojení elektrického nářadí



dryCAT 133 ISC-HC



dryCAT 262 ISCT-HC



Plastový podvozek a držáky pro hadice a sací trubice



TŘÍDA PRACHU H

Vhodné pro vysávání nebezpečného prachu na pracovišti, včetně karcinogenního, jako je např. plíseň, olovo, arsen.

Vysavač třídy M



Vysavač třídy H



Vysavač třídy H



Typ	dryCAT 133 IRSCM	dryCAT 133 ISC-HC	dryCAT 262 ISCT-HC
Obj. číslo	7002145	7002155	7002255
Cena bez DPH	16 990 Kč	10 990 Kč	17 490 Kč
Typ sání	suché	suché	suché
Příkon	1 300 W / 230 V	1 200 W / 230 V	2 400 W / 230 V
Množství vzduchu	3 333 l/min	3 583 l/min	7 166 l/min
Objem nádrže	33 l	33 l	62 l
Průměr / délka hadice	38 mm / 4 m	38 mm / 4 m	38 mm / 4 m
Počet motorů / stupňů	1 / dvoustupňový	1 / dvoustupňový	2 / dvoustupňové
Chlazení motoru	Bypass	Bypass	Bypass
Hladina akustického tlaku	72 dB(A)	74 dB(A)	80 dB(A)
Délka napájecího kabelu	8,5 m	8,5 m	8,5 m
Materiál nádoby	Nerezová ocel	Nerezová ocel	Nerezová ocel
Rozměry (d × š × v)	430 × 430 × 830 mm	430 × 430 × 830 mm	520 × 520 × 960 mm
Hmotnost	15 kg	16 kg	23 kg



Rozsah dodávky:

4 m sací hadice, držadlo s regulací vzduchu, sací trubice, hubice na suché podlahy, kulatá hubice s kartáčem, plochá hubice, redukce

flexCAT 130 ER – speciální vysavač s vodním filtrem pro suché i mokré sání, s profukováním HEPA filtru.

- ▶ Vhodný pro čištění sedáků (např. při čištění aut)
- ▶ Zásuvka pro připojení nářadí
- ▶ Čistý výstupní vzduch díky trojnásobné filtraci přes filtrační vak, vodní filtr a HEPA filtr
- ▶ Plynulá regulace výkonu

Vybavení:

- ▶ Sklopná rukojeť
- ▶ Třístupeňový filtrační systém
 - 1. stupeň** – Filtrační vak
 - 2. stupeň** – Vodní filtr
 - 3. stupeň** – HEPA filtr
- ▶ Funkce vyfukování pro čištění HEPA filtru
- ▶ Zásuvka pro nářadí
- ▶ Automatické spuštění
- ▶ Kontrola plnění nádoby
- ▶ Držák hubic

Typ	flexCAT 130 ER
Obj. číslo	7003500
Cena bez DPH	5 990 Kč

Typ sání	Suché i mokré
Příkon	1 600 W / 230 V
Množství vzduchu	1 800 l/min
Objem nádoby	30 l
Průměr / délka hadice	32 mm / 2,5 m
Počet motorů	1
Chlazení motoru	Bypass
Hladina akustického tlaku	80 dB(A)
Délka kabelu	8,5 m
Podtlak	200 mbar
Materiál nádoby	Plast
Rozměry	600 × 375 × 575 mm
Hmotnost	13,5 kg



Rozsah dodávky:

- ▶ 2,5 m sací hadice
- ▶ Úzká hubice
- ▶ Hubice s kartáčem
- ▶ Hubice na podlahy
- ▶ Pochromovaná teleskopická sací trubice
- ▶ Filtrační vak
- ▶ Pěnový filtr
- ▶ HEPA filtr



- ▶ Funkce vyfukování pro čištění HEPA filtru



- ▶ Snadné vyjmutí filtračního vaku



dryCAT 16 L-Class

Lehký, přenosný vysavač s praktickým pásem přes rameno.

- ▶ Kasetový filtr s velkou filtrační plochou umožňují stálý sací výkon
- ▶ Flexibilní sací hadice 0,5 – 1,5 m
- ▶ Funkce ofukování pro těžko přístupná místa



Rozsah dodávky:

Hadice Ø 30,5 mm / 0,5 – 1,5 m s rukojetí a přípojkou, Plstěný filtrační pytel, Ochranný filtr motoru, Pás přes rameno, Úzká hubice, Polštářová hubice, Hubice s kartáčem, Redukce.

Typ	dryCAT 16 L-Class	flexCAT 112 Q	flexCAT 116 Q
Obj. číslo	7002116	7003135	7003140
Cena bez DPH	3 090 Kč	4 490 Kč	5 990 Kč
Typ sání	suché	suché	suché
Max. příkon	1 200 W / 230 V	900 W / 230 V	650 W / 230 V
Množství vzduchu	1 500 l/min	2 633 l/min	3 050 l/min
Objem nádoby	6 l	12 l	16 l
Průměr / délka hadice	30,5 mm / až 1,5 m	36 mm / 2 m	36 mm / 2 m
Počet motorů / stupňů	1 / 1	1/1	1/1
Chlazení motoru	Průtokové	Bypass	Bypass
Hladina akustic. tlaku	76,8 dB(A)	63 dB(A)	62 dB(A)
Délka kabelu	6 m	8,5 m	10 m
Materiál nádoby	Plast	Plast	Plast
Rozměry (d x š x v) v mm	240 × 200 × 400	400 × 400 × 330	400 × 400 × 330
Hmotnost	4,7 kg	5,8 kg	5,8 kg

flexCAT 112 Q / 116 Q

Velmi tiché a úsporné.

- ▶ Plynulá regulace výkonu
- ▶ Výstražná kontrolka naplnění filtračního pytle
- ▶ Odpojitelný napájecí kabel
- ▶ Malé rozměry usnadňují skladování
- ▶ Prostor pro navinutí kabelu na hlavě vysavače
- ▶ Ochranné boční kryty, které brání obarvení stěn
- ▶ Tichá gumová kolečka nezanechávající šmouhy
- ▶ Ergonomický a praktický design
- ▶ **flexCAT 116 Q – energetická třída A**
- ▶ **flexCAT 112 Q – energetická třída B**



Rozsah dodávky 112 Q:

Polyesterový filtr 850 cm², filtrační pytel 11 l, výstupní filtr, hadice 2 m Ø 36 mm s přípojkou, rukojeť s regulací vzduchu Ø 36/32 mm, pochromovaná sací trubice 47 cm, Ø 32 mm (2 ks), podlahová hubice s výklonným kartáčem

Rozsah dodávky 116 Q:

Polyesterový filtr 850 cm², filtrační pytel 11 l, HEPA kasetový výstupní filtr, hadice 2 m, Ø 36 mm s přípojkou, rukojeť s regulací vzduchu Ø 36/32 mm, podlahová hubice s výklonným kartáčem, pochromovaná teleskopická trubice, úzká hubice, hubice s kartáčem, polštářová hubice.



Vysavač wetCAT 131 IRH pro suché a mokré sání

Pro vysávání kapalin, třísek a jiných pevných nečistot

- ▶ Zásuvka pro připojení elektrického nářadí
- ▶ Automatické spuštění vysavače při zapnutí připojeného nářadí
- ▶ Ruční oklep filtru

Typ	wetCAT 131 IRH
Obj. číslo	7002115
Cena bez DPH	4 990 Kč

Typ sání	Suché i mokré
Množství vzduchu	1 800 l/min
Objem nádoby	30 l
Průměr hadice	35 mm
Délka kabelu	8,5 m
Počet motorů	1
Chlazení motoru	Bypass
Hladina akustického tlaku	76 dB(A)
Příkon	1,2 kW / 230 V
Podtlak	160 mbar
Materiál nádoby	Nerezová ocel
Rozměry	429 × 368 × 658 mm
Hmotnost	9,5 kg



Rozsah dodávky flexCAT 130:

- ▶ Sací hadice 2 m, Ø 35 mm s rukojetí a přípojkou
- ▶ Plochá hubice
- ▶ Hubice s kartáčem
- ▶ Podlahová hubice s výklopným kartáčem
- ▶ Hubice pro suché/mokré sání
- ▶ Hliníková sací trubice 3 × 0,33 m, Ø 35 mm
- ▶ Filtr HEPA E10
- ▶ Filtrační sáček pro opakované použití

Príslušenství pro wetCAT 131 IRH	Obj. číslo	Cena bez DPH
Filtr HEPA E10	7013526	299 Kč
Látkový filtr	7013531	1 499 Kč



Vysavač třídy M wetCAT 130 RS M pro suché a mokré sání

- ▶ Zásuvka s automatickým spuštěním pro připojení elektronářadí
- ▶ Automatické čištění filtru
- ▶ Pevný plastový kryt
- ▶ Ukazatel ucpání filtru
- ▶ PU pojezdová kola zajišťují tichý chod

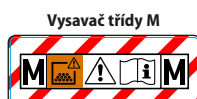

Typ	wetCAT 130 RS M
Obj. číslo	7001150
Cena bez DPH	11 490 Kč

Typ sání	Suché i mokré
Množství vzduchu	4 200 l/min
Objem nádoby	30 l
Průměr hadice	35 mm
Délka hadice	4 m
Počet motorů	1
Chlazení motoru	Bypass
Max. podtlak	240 mbar
Hladina akustického tlaku	79 dB(A)
Příkon	1,4 kW / 230 V
Materiál nádoby	Plast
Rozměry	510 × 360 × 560 mm
Hmotnost	7,5 kg



Rozsah dodávky flexCAT 130:

- ▶ Hadice Ø 35 mm / 4 m
- ▶ Pochromovaná sací trubice (2 ks)
- ▶ Úzká hubice
- ▶ Hubice pro suché/mokré sání
- ▶ Hubice pro suché sání
- ▶ Hubice pro mokré sání
- ▶ Redukce
- ▶ Kazetový filtr třídy M
- ▶ Pěnový filtr
- ▶ Výstupní filtr
- ▶ Ochranný filtr motoru
- ▶ Filtrační vak, 2 ks

Príslušenství pro wetCAT 130 RS M	Obj. číslo	Cena bez DPH
Kazetový filtr HEPA E10	7015008	999 Kč
Filtrační vak	7015012	949 Kč
Pěnový filtr	7015009	449 Kč
Výstupní filtr	7015010	899 Kč



Vysavač flexCAT 135 O pro vysávání chladicích emulzí a kovových třísek

- ▶ Určený pro vysávání kapalin, třísek a jiných pevných nečistot
- ▶ Mezi nádrží a hlavou je umístěna oddělovací nádrž s integrovaným sítím
- ▶ Plovák pro bezpečné zastavení při naplnění nádoby kapalinou



Kvalita
Made in
Europe

Typ	flexCAT 135 O
Obj. číslo	7003395
Cena bez DPH	10 990 Kč

Typ sání	Suché i mokré
Množství vzduchu	3 583 l/min
Objem nádoby	35 l
Průměr hadice	38 mm
Délka hadice	4 m
Počet motorů	1
Chlazení motoru	Bypass
Max. podtlak	245 mbar
Hladina akustického tlaku	72 dB(A)
Příkon	1 kW / 230 V
Materiál nádoby	Plast
Rozměry	380 × 380 × 660 mm
Hmotnost	10,6 kg



Rozsah dodávky flexCAT 135 O:

- ▶ Kazetový filtr
- ▶ Kovový ochranný koš
- ▶ Těsnění pro kazetový filtr
- ▶ PU hadice Ø 38 mm / 3 m s přípojkami
- ▶ Sací trubice 2 × 0,58 m, Ø 34 mm
- ▶ Podlahová hubice s kartáčem Ø 38 mm
- ▶ Plochá hubice

Príslušenství pro wetCAT 131 IRH	Obj. číslo	Cena bez DPH
Kazetový filtr	7010112	1 599 Kč



Vysavače flexCAT EOT pro vysávání chladících emulzí a kapalin s obsahem oleje a kovových třísek

- ▶ Speciální těsnění mezi hlavou a nádobou je odolné proti olejům a zbytkům chemikálií
- ▶ Pružná sací hadice je odolná proti vysokému zatížení a přetočení
- ▶ Kovová přípojka hadice s pojistkou zabráňuje uvolnění hadice během čištění
- ▶ Ergonomický design hlavy s háky na kabely
- ▶ Plovák pro bezpečné zastavení při naplnění nádoby kapalinou
- ▶ Motory s hlukovými filtry
- ▶ Tři motory se samostatnými vypínači
- ▶ Vestavěná zásuvka



Nádoba z nerezové oceli je odolná proti ostrým hranám kovových třísek



Rozsah dodávky flexCAT 378 EOT-PRO:
Pochromovaná ocelová sací trubice, podlahová hubice v kovovém provedení s výměnnými vložkami, pochromovaná ocelová plochá hubice, speciální sací hadice odolná proti oleji 4 m



Rozsah dodávky flexCAT 390 EOT:
sací hadice 4 m, plovák s filtrem, olejový filtr s víkem, pochromovaná ocelová sací trubice, hubice na mokré podlahy, pochromovaná ocelová plochá hubice, speciální sací hadice odolná proti oleji 3 m

flexCAT 378 EOT PRO

- ▶ Vyjímatelné síto pro oddělení likvidaci kovových třísek
- ▶ Kulový kohout pro vypouštění kapaliny
- ▶ Boční přípojka hadice pro zlepšené sání
- ▶ Pro obzvláště náročné čištění strojů v kovovýrobě
- ▶ Nádoba z nerezové oceli je odolná proti ostrým hranám kovových třísek

flexCAT 390 EOT

- ▶ Olejový filtr s víkem pro kovové třísky a olejové emulze

Typ	flexCAT 378 EOT-PRO	flexCAT 390 EOT
Obj. číslo	7003380	7003390
Cena bez DPH	33 990 Kč	29 990 Kč
Typ sání	suché i mokré	suché i mokré
Příkon	3 500 W / 230 V	3 500 W / 230 V
Množství vzduchu	10 750 l/min	10 750 l/min
Objem nádoby	78 l	90 l
Průměr / délka hadice	38 mm / 4 m	38 mm / 4 m
Počet motorů / stupňů	3 / dvoustupňové	3 / dvoustupňové
Chlazení motoru	Bypass	Bypass
Hladina akustického tlaku	76 dB(A)	76 dB(A)
Délka kabelu	8,5 m	8,5 m
Materiál nádoby	Nerezová ocel	Polyetylen
Rozměry (d x š x v)	635 x 580 x 1 030 mm	570 x 700 x 1 140 mm
Hmotnost	34 kg	38,8 kg

Cyklonový vysavač flexCAT 378 CYC-PRO

Pro použití na stavbách a jiných místech s vysokým zatížením prachem.

- ▶ Vysoká produktivita a sací výkon i při nejvyšším zatížení
- ▶ Cyklonový systém zabraňuje ztrátě sacího výkonu a uchovává HEPA filtr čistý
- ▶ Stabilní podvozek s velkými gumovými koly a madlem
- ▶ Snadné vyprazdňování nádoby díky naklápěcímu mechanismu
- ▶ Cyklonový filtrační systém filtruje prach ve čtyřech krocích
- ▶ Dva motory se samostatnými vypínači.
- ▶ Žádný elektrostatický náboj díky elektrostatické disipaci (neutralizaci)
- ▶ Speciální těsnění mezi hlavou a nerezovou nádobou
- ▶ Včetně pytle z mikrovláken

Rozsah dodávky

Kazetový HEPA filtr
Filtrační pytel 12 l
Antistatická hadice 5 m, Ø 50 mm



Typ	flexCAT 378 CYC-PRO	flexCAT 350 IH-PRO
Obj. číslo	7003385	7003600
Cena bez DPH	33 490 Kč	35 990 Kč
Typ sání	suché	Suché i mokré
Max. příkon	3 500 W / 230 V	2 900 W / 230 V
Množství vzduchu	12 750 l/min	10 750 l/min
Objem nádoby	78 l	50 l
Průměr / délka hadice	50 mm / 5 m	50 mm
Počet motorů / stupňů	3 / dvoustupňové	3
Chlazení motoru	Bypass	
Hladina akustického tlaku	76 dB(A)	76 dB(A)
Délka napájecího kabelu	8,5 m	8 m
Podtlak	220 mbar	245 mbar
Materiál nádoby	Nerezová ocel	Nerezová ocel
Rozměry (d x š x v)	600 x 620 x 1 335 mm	580 x 700 x 1 150 mm
Hmotnost	43 kg	40 kg

Průmyslový vysavač flexCAT 350 IH-PRO

S ručním oklepem filtru.

- ▶ Vysoká produktivita a sací výkon i při nejvyšším zatížení
- ▶ Cyklonový systém zabraňuje ztrátě sacího výkonu, filtruje prach ve čtyřech krocích a uchovává HEPA filtr čistý
- ▶ Stabilní podvozek s velkými gumovými koly a madlem
- ▶ Snadné vyprazdňování nádoby díky naklápěcímu mechanismu
- ▶ Tři motory se samostatnými vypínači.
- ▶ Včetně pytle z mikrovláken



Rozsah dodávky flexCAT 350 IH-PRO:

Kapsový filtr
Polykarbonový hrubý filtr
Kazetový HEPA14 filtr
Filtrační vak
Trychtýř a plovák
Bez hadice a bez hubic



Tepravací vysavače flexCAT 116 PD a flexCAT 262-2 IEPD

Vhodné pro čištění čalounění, např. sedaček při čištění automobilů.



Kvalita
Made in
Europe

- Speciální těsnění mezi hlavou a nádobou je odolné proti olejům a zbytkům chemikálií
- Pružná sací hadice je odolná proti vysokému zatížení a přetočení
- Motor s hlukovým filtrem pro nehlukový provoz
- Plovák pro bezpečné vypnutí při naplnění nádoby

flexCAT 116 PD

- Bohaté příslušenství – dvoudílná sací trubice, hubice pro čištění koberců, polštářová hubice pro čištění čalounění, podlahová hubice s výklopným kartáčem, nádrž na čisticí prostředek a nádrž na špinavou vodu, SANI filtr

flexCAT 262-2 IEPD

- Dva motory se samostatnými vypínači
- Velká nerezová nádoba



Rozsah dodávky flexCAT 116 PD:
Sací hadice 4 m, držadlo s regulací vzduchu, sací trubice, hubice na suché podlahu, úzká hubice, hubice na čalounění, kulatá hubice s kartáčem, plochá hubice, redukce, SANI filtr



Polštářová hubice s dávkovací pákou čistícího prostředku.



Vypouštěcí hadice pro snadné vyprázdnění nádrže.



Rozsah dodávky flexCAT 262-2 IEPD:
sací hadice 4 m, polštářová hubice se speciální hadicí 2 m

flexCAT 290 EPT – vysavač s vestavěným vodním čerpadlem pro rychlé, jednoduché a nepřetržité vysávání tekutin.

- Motory jsou vybaveny ochranou motoru
- Dvoustupňové motory jsou vhodné pro náročné čištění a zajišťují dlouhou životnost
- Speciální těsnění mezi hlavou a nádobou je odolné proti olejům a zbytkům chemikálií
- Dvoudílná sací trubice z hliníku potaženým plastem.
- Pružná sací hadice je odolná proti vysokému zatížení a přetočení
- Přípojka s pojistkou proti uvolnění hadice
- Ergonomický design hlavy s háky na kabely
- Plovák pro bezpečné vypnutí při naplnění nádoby
- Sací motor je vybaven hlukovým filtrem
- Dva motory se samostatnými vypínači. Obsluha stroje si může vybrat, kolik motorů spustí = úspora energie



Kvalita
Made in
Europe



Přípojka hadice (Ø 30 mm) pro vodní čerpadlo.



Typ	flexCAT 116 PD	flexCAT 262-2 IEPD	flexCAT 290 EPT
Obj. číslo	7003265	7003271	7003290
Cena bez DPH	9 490 Kč	26 990 Kč	28 990 Kč
Typ sání	Suché i mokré	suché i mokré	suché i mokré
Max. příkon	1 200 W / 230 V	2 000 W / 230 V	2 000 W / 230 V
Množství vzduchu	3 583 l/min	7 000 l/min	7 000 l/min
Objem nádoby	16 l	62 l	90 l
Nádrž na čisticí prostředek	3 l	25 l	-
Průměr / délka hadice	36 mm / 4 m	40 mm / 4 m	38 mm / 4 m
Počet motorů / stupňů	1	2 / dvoustupňové	2 / dvoustupňové
Chlazení motoru	Bypass	Bypass	Bypass
Hladina akustického tlaku	74 dB(A)	72 dB(A)	74,5 dB(A)
Podtlak	245 mbar	242 mbar	247 mbar
Délka kabelu	8,5 m	8,5 m	8,5 m
Materiál nádoby	Plast	Nerezová ocel	Polyethylen
Rozměry (d × š × v)	390 × 370 × 500 mm	580 × 740 × 930 mm	570 × 700 × 1 140 mm
Hmotnost	11 kg	33 kg	31 kg



Rozsah dodávky flexCAT 290 EPT:
sací hadice 4 m, držadlo s regulací vzduchu, sací trubice, hubice na mokré podlahy



flexCAT 3100 EOT-PRO – Speciální vysavač pro vysávání chladicích kapalin s obsahem oleje a kovových třísek

- ▶ Bezproblémové vysávání hrubých špon a chladicí kapaliny
- ▶ Kulový kohout pro vypouštění kapalin
- ▶ Ocelový rám chrání nádobu
- ▶ Systém filtračních sítí
- ▶ Nádobu z nerezové oceli je odolná proti ostrým hranám kovových třísek
- ▶ Velký koš pro suché špony
- ▶ Plovák pro bezpečné zastavení při naplnění nádoby kapalinou
- ▶ Kovová přípojka hadice s blokovacím mechanismem zabraňuje uvolnění hadice
- ▶ S ukazatelem naplnění nádoby
- ▶ Podvozek s předními říditelnými kolečky s brzdou
- ▶ Zásuvka pro připojení elektronářadí s automatickým spuštěním
- ▶ Speciální těsnění mezi hlavou a nádobou je odolné proti olejům a zbytkům chemikálií
- ▶ Elastická a pružná sací hadice je odolná proti vysokému zatížení a přetočení
- ▶ Motory s hlukovými filtry pro nehlukný provoz
- ▶ Tři motory se samostatnými vypínači
- ▶ Dvoustupňové motory s měděným vinutím a ochranou motoru



Nádobu z nerezové oceli je odolná proti ostrým hranám kovových třísek.

Rozsah dodávky:

- ▶ Sada filtrů
- ▶ Nylonový filtr
- ▶ Síto do nádoby



Typ	flexCAT 3100 EOT-PRO
Obj. číslo	7003382
Cena bez DPH	94 990 Kč

Typ sání	Suché i mokré
Max. příkon	3 800 W / 230 V
Množství vzduchu	10 500 l/min
Objem nádoby	100 l
Průměr / délka hadice	50 mm / 3 m
Počet motorů	3
Chlazení motoru	Bypass
Hladina akustického tlaku	76 dB(A)
Délka kabelu	8,5 m
Podtlak	274 mbar
Materiál nádoby	Nerezová ocel
Rozměry	850 × 650 × 1 350 mm
Hmotnost	65 kg

Sada hadice, trubice a hubic
Obj. č.: 7013423



Volitelné příslušenství pro flexCAT 3100 EOT-PRO	Obj. číslo	Cena bez DPH
Sada hadice, trubice a hubic	7013423	16 590 Kč
Hadice Ø 50 mm / 3 m	7013435	13 090 Kč
Podlahová hubice	7013436	5 890 Kč
Gumová stěrka pro hubici na podlaze	7013437	139 Kč
Gumová úzká hubice	7013438	1 209 Kč

flexCAT 130 ATEX / flexCAT 1100 ATEX

Speciální vysavače pro práci v zóně 22 oblasti s nebezpečím výbuchu.

- ▶ Certifikace ATEX dle směrnice 2014/34/EU
- ▶ Vysavač je dodáván bez zástrčky - je potřeba jej řádně zapojit kvalifikovaným elektrikářem
- ▶ Motory s hlukovými filtry pro nehlukový provoz

flexCAT 130 ATEX

- ▶ Antistatické provedení všech dílů
- ▶ Vícestupňová filtrace
- ▶ Ergonomický design hlavy s háky na kabely
- ▶ Antistatický filtr
- ▶ Alarm chrání filtr před přetlakem

- ▶ Vysávání potravin, léčiv nebo krmiv pro zvířata
- ▶ Vysávání nečistot ze skupiny prachu III C: saze, uhlí, koksový prach, mouka, škrob, zrna, chemický prach



TŘÍDA PRACHU H

Vhodné pro vysávání prachu s jakoukoli expozicí na pracovišti, včetně karcinogenního prachu, jako je např. plíseň, olovo, arsen.



flexCAT 1100 ATEX

- ▶ Spolehlivě a kvalitně ocelové provedení zaručuje dlouhou životnost
- ▶ Velká filtrační plocha umožňuje dlouhodobé vysávání
- ▶ Ruční a efektivní čištění filtru
- ▶ Manometr podtlaku soustavně kontroluje bezvadný provoz a ucpání filtru
- ▶ Bezúdržbový přímý pohon
- ▶ Výkonný agregát s bočním kanálem, nízkou hlukovostí a dlouhou životností
- ▶ Ochranný spínač motoru přeruší provoz motoru v případě nadměrného zatížení

- ▶ Ergonomické vyprázdnění odnímatelné sběrné nádoby
- ▶ Ocelový rám chrání nádobu
- ▶ Vysavač je vybavený říditelnými koly i koly s brzdou

Model	flexCAT 130 ATEX
Obj. číslo	7003400
Cena bez DPH	74 990 Kč

Typ sání	suché
Příkon	1 200 W / 230 V
Množství vzduchu	2 100 l/min
Objem nádoby	38 l
Plocha filtru	7 224 + 3 480 + 4 830 + 4 830 + 4 830 + 1 700 cm ²
Průměr / délka hadice	38/32 mm / 3 m
Počet motorů	1
Chlazení motoru	Bypass
Hladina akustického tlaku	72 dB(A)
Délka napájecího kabelu	10 m
Podtlak	242 mbar
Materiál nádoby	Nerezová ocel
Rozměry (d × š × v)	500 × 500 × 980 mm
Hmotnost	24 kg

Rozsah dodávky flexCAT 130 ATEX

- ▶ Hlavní filtr, antistatický
- ▶ HEPA filtr vstupní
- ▶ Kryt filtru
- ▶ HEPA filtr výstupní
- ▶ Filtrační vak DRALON, antistatický
- ▶ Filtrační vak POLYLINER, antistatický
- ▶ **Zástrčka není součástí dodávky**
- ▶ Sada antistatické hadice a hubic není součástí dodávky.



Model	flexCAT 1100 ATEX
Obj. číslo	7003410
Cena bez DPH	124 990 Kč

Typ sání	suché
Příkon	3 kW / 400 V
Množství vzduchu	5 067 l/min
Objem nádoby	100 l
Počet motorů	1
Hladina akustického tlaku	76 dB(A)
Délka napájecího kabelu	8,5 m
Plocha filtru	19 500 cm ²
Podtlak	245 mbar
Materiál nádoby	Ocel
Rozměry (d × š × v)	660 × 900 × 1 730 mm
Hmotnost	85 kg

Rozsah dodávky flexCAT 1100 ATEX

- ▶ Sada filtrů
- ▶ Polykarbonový hrubý filtr
- ▶ **Zástrčka není součástí dodávky**



flexCAT 120 VCA – vysavač s dvojitým systémem filtrace pro snadné vysávání popelu z kamen, kotlů a grilu.

- ▶ Spolehlivě vysává prach, písek a hrubé nečistoty
- ▶ Sací jednotka je odnímatelná pro snadné vyprázdnění nádoby
- ▶ Praktické držáky pro dodané hubice na vysavači
- ▶ **Funkce ventilátoru pro rozfoukání žaru a ofukování ploch**
- ▶ Vysoký sací výkon díky výkonnému motoru 1,2 kW
- ▶ **Omyvatelný HEPA filtr**
- ▶ Velká kovová nádoba na prach o objemu 20 litrů
- ▶ Držáky pro příslušenství na vysavači



Rozsah dodávky:
 Sací hadice 1 m, včetně přípojeky
 Spojovací trubice
 Úzká hubice
 Kazetový filtr
 Ochranná kovová klec

Typ	flexCAT 120 VCA
Obj. číslo	7003130
Cena bez DPH	1 349 Kč
Typ sání	suché
Max. příkon	1 200 W / 230 V
Množství vzduchu	1 500 l/min
Objem nádoby	20 l
Průměr / délka hadice	38 mm / 1 m
Počet motorů / stupňů	1 / jednostupňový
Chlazení motoru	Bypass
Hladina akustického tlaku	76 dB(A)
Délka napájecího kabelu	3,5 m
Plocha filtru	150 cm ²
Podtlak	150 mbar
Materiál nádoby	Kov
Rozměry (d × š × v)	310 × 310 × 420 mm
Hmotnost	4,4 kg

Příslušenství pro vysavače wetCAT, dryCAT a flexCAT

Příslušenství pro wetCAT 116 E	ks	Obj. číslo	Cena bez DPH
Papírový filtrační pytel (10 ks)	10 ks	7010100	899 Kč
Plstěný filtrační vak (5 ks), třída M	5 ks	7010252	399 Kč
SANI filtr pro wetCAT 116 E		7013011	409 Kč
SANI filtr pro wetCAT 116 E, vč. koše		7013010	849 Kč
Hadice Ø 36 mm / 2 m s přípojkou		7013022	409 Kč
Příslušenství pro wetCAT 137 / 133			
Papírový filtrační pytel (5 ks)	5 ks	7010101	359 Kč
Plstěný filtrační vak (5 ks), třída M	5 ks	7010253	699 Kč
SANI filtr pro wetCAT 133/137		7013071	599 Kč
SANI filtr pro wetCAT 133/137, vč. koše		7013070	1 199 Kč
Kartáč na koberce Ø 38 mm		7010000	689 Kč
Polykarbonový hrubý filtr		7010102	659 Kč
Hadice Ø 38 mm / 4 m, s přípojkami		7013052	1 499 Kč
Příslušenství pro wetCAT 262 / 362			
Papírový filtrační pytel (10 ks)	10 ks	7010105	2 390 Kč
Plstěný filtrační vak (5 ks), třída M	5 ks	7010254	1 199 Kč
SANI filtr pro wetCAT 262/362		7013081	849 Kč
SANI filtr pro wetCAT 262/362, vč. koše		7013080	1 699 Kč
Kartáč na koberce Ø 38 mm		7010000	689 Kč
Polykarbonový hrubý filtr		7010106	999 Kč
Papírový kazetový filtr		7010107	999 Kč
Polykarbonový kazetový filtr		7010108	1 699 Kč
HEPA kazetový filtr		7010109	2 390 Kč
Dno pro kazetové filtry pro wetCAT 262/362		7010110	199 Kč
Hadice Ø 38 mm / 4 m, s přípojkami		7013052	1 499 Kč
Hadice Ø 38 mm / 20 m		7013051	4 890 Kč
Příslušenství pro wetCAT 131 IRH			
Filtrační vak	10 ks	7013531	1 499 Kč
HEPA filtr		7013526	299 Kč
Hadice Ø 35 mm / 2 m, s přípojkami		7013520	279 Kč
Příslušenství pro wetCAT 130 RS M			
Filtrační vak	5 ks	7015012	949 Kč

HEPA kazetový filtr		7015008	999 Kč
Pěnový filtr		7015009	449 Kč
Ochranný filtr motoru		7015011	149 Kč
Hadice Ø 35 mm / 4 m, s přípojkami		7015000	1 399 Kč
Příslušenství pro dryCAT 133			
Plstěný filtrační vak (5 ks), třída M, pro dryCAT 133/137	5 ks	7010253	699 Kč
Sada antistatické hadice a hubice		7010210	4 690 Kč
Hadice Ø 38 mm / 4 m, s přípojkami		7013052	1 499 Kč
Příslušenství pro dryCAT 362			
HEPA kazetový filtr		7010200	1 159 Kč
HEPA12 kazetový filtr		7010201	679 Kč
HEPA13 kazetový filtr		7010202	709 Kč
Polykarbonový kazetový filtr		7010203	1 209 Kč
Válcovitý polykarbonový hrubý filtr		7010204	509 Kč
Kuželovitý polykarbonový hrubý filtr		7010205	449 Kč
Hadice Ø 38 mm / 4 m, s přípojkami		7013052	1 499 Kč
Hadice Ø 38 mm / 20 m		7013051	4 890 Kč
Příslušenství pro dryCAT třída M a H			
Plstěný filtrační vak pro dryCAT 133/137, třída M	5 ks	7010253	699 Kč
HEPA kazetový filtr pro dryCAT 133/137, třída M		7010333	949 Kč
Filtrační vak pro dryCAT 133 ISC-HC, třída H		7010330	799 Kč
Filtrační vak pro dryCAT 262 ICT-HC, třída H		7010331	999 Kč
HEPA kazetový filtr pro dryCAT 133/262, třída H		7010335	2 090 Kč
Příslušenství pro flexCAT 16 H			
Filtr pro flexCAT 16 H		7010250	499 Kč
Plstěný filtrační vak (5 ks), třída M	5 ks	7010251	299 Kč
Hadice Ø 32 mm / 2 m, s přípojkami		7013022	409 Kč
Příslušenství pro flexCAT 112/116 Q			
Papírový filtrační pytel pro flexCAT 112 Q (5 ks)	5 ks	7010300	249 Kč
Papírový filtrační pytel pro flexCAT 116 Q (10 ks)	10 ks	7010386	649 Kč
Polykarbonový kazetový filtr pro flexCAT 112/116 Q		7010302	879 Kč



Kartáč na koberce
obj. číslo: 7010000



Papírové filtry
obj. číslo: 7010101



Polykarbonový hrubý filtr
obj. číslo: 7010102



Papírové filtry
obj. číslo: 7010105



Polykarbonový hrubý filtr
obj. číslo: 7010106



Papírový kazetový filtr
obj. číslo: 7010107



Polykarbonový kazetový filtr
obj. číslo: 7010108



HEPA kazetový filtr
obj. číslo: 7010109



Dno pro kazetové filtry
obj. číslo: 7010110



HEPA kazetový filtr
obj. číslo: 7010200



Kazetový filtr pro dryCAT 133/137
obj. číslo: 7010256



Filtr pro flexCAT 112 Q
obj. číslo: 7010360



Válcovitý polykarbonový hrubý filtr
obj. číslo: 7010203



Polykarbonový kazetový filtr
obj. číslo: 7010204



Kuzelovitý polykarbonový hrubý filtr
obj. číslo: 7010205



Filtr pro flexCAT 16 H
obj. číslo: 7010250



Plstěný filtrační vak, třída M
obj. číslo: 7010252



Plstěný filtrační vak, třída M
obj. číslo: 7010253



Filtrační pytel 700 micron
obj. číslo: 7013200



SANI filtr pro wetCAT 133/137
obj. číslo: 7013071



SANI filtr pro wetCAT 133/137, vč. koše
obj. číslo: 7013070



SANI filtr pro wetCAT 262/362
obj. číslo: 7013081



SANI filtr pro wetCAT 262/362, vč. koše
obj. číslo: 7013080



Hadice odolná proti oleji se sadou hubic
obj. číslo: 7010310



Sada antistatické hadice a hubice
obj. číslo: 7010210



Hadice Ø 36 mm / 2 m, s přípojkou
obj. číslo: 7013022



Hadice Ø 38 mm / 4 m, s přípojkami
obj. číslo: 7013052



Hadice Ø 38 mm / 20 m
obj. číslo: 7013051

HEPA-kazetový filtr pro flexCAT 112/116 Q	7010303	889 Kč
Polyesterový filtr pro flexCAT 112 Q	7010360	549 Kč
Polyesterový filtr pro flexCAT 116 Q	7010370	899 Kč
Filtrační pytel pro flexCAT 112/116 Q (10 ks)	10 ks 7010361	1 499 Kč
Výstupní filtr pro flexCAT 112/116 Q	7010362	39 Kč
Hadice Ø 36 mm, 2 m s přípojkami pro flexCAT 112/116 Q	7010363	399 Kč
Rukojeť s regulací vzduchu pro flexCAT 112/116 Q	7010364	179 Kč
Pochromovaná sací trubice pro flexCAT 112/116 Q	7010365	269 Kč
Pochromovaná teleskopická sací trubice pro flexCAT 112/116 Q	7010372	1 049 Kč
Podlahová hubice s výklopným kartáčem pro flexCAT 112 Q	7010366	849 Kč
Podlahová hubice s výklopným kartáčem pro flexCAT 116 Q	7010373	849 Kč
Úzká hubice pro flexCAT 112/116 Q	7010374	59 Kč
Kulatý kartáč pro flexCAT 112/116 Q	7010375	149 Kč
Polštářová hubice pro flexCAT 112/116 Q	7010376	79 Kč
Držák příslušenství pro flexCAT 112/116 Q	7010381	129 Kč
Podlahová hubice s výklopným kartáčem pro flexCAT 112/116 Q	7010382	649 Kč
Příslušenství pro flexCAT 390 EOT		
Hadice odolná proti oleji se sadou hubic	7010310	12 690 Kč
Hadice odolná proti oleji	7010311	9 290 Kč
Pochromovaná sací trubice	7010312	749 Kč
Kartáč na mokré podlahy	7010313	529 Kč
Polykarbonový kazetový filtr	7010314	999 Kč
Pochromovaná plochá hubice	7010315	429 Kč
Příslušenství pro flexCAT 378 EOT PRO		
Kazetový filtr	7010316	1 299 Kč
Plstěný filtrační vak (5 ks), třída M	5 ks 7010255	1 299 Kč
Filtrační pytel 700 Micron	7013200	1 999 Kč

Hadiceodolná proti oleji, trubice a sada hubic	7010310	12 690 Kč
Hadice odolná proti oleji	7010311	9 290 Kč
Pochromovaná sací trubice	7010312	749 Kč
Hubice na mokré sání	7010313	529 Kč
Pochromovaná plochá hubice	7010315	429 Kč
Příslušenství pro flexCAT 378 CYC-PRO		
Kazetový HEPA filtr	7010340	1 789 Kč
Antistatická hadice 5 m, Ø 50 mm	7010341	7 890 Kč
Filtrační pytel 12 l (10 ks)	10 ks 7010342	1 929 Kč
Sada hadice, trubice a hubic	7010343	9 590 Kč
Sada antistatické hadice, trubice a hubic	7010344	13 890 Kč
Standardní hadice 3 m, Ø 50 mm s přípojkou	7010350	1 179 Kč
Hliníková sací trubice Ø 50 mm	7010351	2 990 Kč
Podlahová hubice pro flexCAT 378 CYC-PRO	7010352	4 490 Kč
Sací stěrka (2 ks)	2 ks 7010353	149 Kč
Pochromovaná plochá hubice	7010354	929 Kč
Antistatická hadice 3 m, Ø 50 mm s přípojkou	7010355	7 490 Kč
Antistatická plochá hubice	7010356	1 599 Kč
Příslušenství pro flexCAT 262-2 IEPD		
Čistící prostředek SPX, 10 litrů	7321010	1 399 Kč
Čistící kartáč na koberce	7010323	5 290 Kč
Sada pro suché sání	7010324	3 290 Kč
Hubice na koberce	7010000	689 Kč
Poháněný kartáč na koberce	7010320	5 790 Kč
Příslušenství pro flexCAT 120 VCA		
Hadice Ø 38 mm, 1 m s přípojkou	7013300	159 Kč
Trubice	7013301	99 Kč
Úzká hubice	7013302	99 Kč
Kazetový filtr	7013303	159 Kč
Kovový ochranný koš	7013304	99 Kč
Příslušenství pro flexCAT 130 ATEX		
Sada antistatické hadice, trubice a hubice Ø 38 mm	7013380	12 690 Kč
Příslušenství pro flexCAT 1100 ATEX		
Sada antistatické hadice, trubice a hubice	7013427	14 690 Kč

Vysokotlaké čističe HDR-K bez ohřevu vody

- ▶ Pojízdňá a přenosné čističe se dvěma koly a držadlem
- ▶ Total Stop řízení čerpadla: zapnutí a zastavení motoru čerpadla bez zpoždění pomocí tlakového spínače a otevření či zavření pistole
- ▶ Tepelná ochrana motoru
- ▶ Dlouhá životnost díky axiálnímu čerpadlu s třemi písty

- ▶ Praktické držáky pro stříkací pistoli, trubici, vysokotlakou hadici a napájecí kabel

HDR-K 39-12 až HDR-K 48-15

- ▶ Vodní filtr se snadnou kontrolou a údržbou chrání čerpadlo před nečistotami
- ▶ Zvýšená životnost hlavy čerpadla díky automatickému pojistnému ventilu

- ▶ Rychlá výměna koncovek bez použití nářadí díky rychloupínacímu systému CLICK-FAST na stříkací pistoli
- ▶ Efektivní čištění obkladů, stěn a jiných velkých ploch díky dodávanému čističi

HDR-K 85-16 TF

- ▶ Dvě čerpadla umožňují dva režimy čištění:
- ▶ 1. pro běžné nečistoty, čištění vozidel atp.
- ▶ 2. pro silné nečistoty, např. na stavbě

HDR-K 39-12:

- ▶ Vysoká síla čištění navzdory kompaktní konstrukci
- ▶ Lehký a snadno přenosný a skladovatelný
- ▶ Stříkací zařízení pěny s nádobou o objemu 0,5 l
- ▶ Čistič ploch pro efektivní čištění s ochranou proti rozstříku

HDR-K 44-13:

- ▶ Tryska pro stříkání pěny a vestavěná nádrž na čisticí prostředek
- ▶ Čistič ploch pro efektivní čištění s ochranou proti rozstříku

HDR-K 48-15:

- ▶ Základní model ve třídě s indukčním motorem

HDR-K 85-16 TF:

- ▶ Vysoký účinek až 850 l/h prostřednictvím dvou čerpadel
- ▶ Materiál hlavy válce – hliník
- ▶ Materiál hlavy pístu – nerez



Rozsah dodávky HDR-K 39-12:

Ruční stříkací pistole, stříkací trubice, vysokotlaká tryska, rotující tryska pro bodový paprsek, zařízení pro stříkání pěny s nádobou o objemu 0,5 l, čistič ploch, jehla pro čištění trysky, tlaková hadice 5 m, sada pro připojení vody s filtrem



Rozsah dodávky HDR-K 44-13:

Ruční stříkací pistole, stříkací trubice s rotující tryskou pro bodový paprsek, stříkací trubice s multifunkční tryskou pro bodový i vějířový paprsek, tryska pro stříkání pěny, čistič ploch, jehla pro čištění trysky, sada pro připojení vody s filtrem, vestavěná nádrž na čisticí prostředek, vestavěný buben s hadicí a rukojetí, tlaková hadice 6 m



Rozsah dodávky HDR-K 48-15:

Ruční stříkací pistole, stříkací trubice s rotující tryskou pro bodový paprsek, stříkací trubice s multifunkční tryskou pro bodový i vějířový paprsek s nastavením úhlu, jehla pro čištění trysky, sada pro připojení vody s filtrem, vestavěná nádrž na čisticí prostředek, vestavěný buben s hadicí a rukojetí, tlaková hadice 8 m



Rozsah dodávky HDR-K 85-16 TF:

Zařízení pro stříkání pěny
Dvě rotační trysky
Prodlužovací trubice
Ruční stříkací pistole
Tlaková hadice 8 m
Univerzální tryska 5 v 1
Dvojitá tryska

Typ	HDR-K 39-12	HDR-K 44-13	HDR-K 48-15	HDR-K 85-16 TF
Obj. číslo	7101391	7101441	7101481	7101851
Cena bez DPH	2 690 Kč	4 990 Kč	8 490 Kč	9 490 Kč
Pracovní tlak	80 bar	100 bar	125 bar	107 bar
Max. tlak	120 bar	135 bar	150 bar	60 / 160 bar
Max. čerpané množství	390 l/h	440 l/h	480 l/h	420 / 850 l/h
Max. přívodní teplota	50 °C	50 °C	50 °C	50 °C
Délka napájecího kabelu	5 m	5 m	5 m	5 m
Příkon motoru P1	1,5 kW / 230 V	1,8 kW / 230 V	2,5 kW / 230 V	2,7 kW / 230 V
Otáčky motoru	3 400 ot/min	3 400 ot/min	2 800 ot/min	3 400 ot/min
Typ motoru	Univerzální	Univerzální	Indukční	Univerzální
Čerpadlo	Axiální	Axiální	Axiální	Axiální
▶ Hlava	Hliník	Hliník	Mosaz	Hliník
▶ Písty	Nerez	Nerez	Nerez	Nerez
Délka tlakové hadice	5 m	6 m	8 m	8 m
Výztuž tlakové hadice	-	-	-	-
Rozměry (d × š × v)	280 × 240 × 650 mm	420 × 340 × 870 mm	420 × 360 × 930 mm	449 × 388 × 895 mm
Hmotnost	5,9 kg	12,9 kg	22,5 kg	14,6 kg

HDR-K 54-16 až HDR-K 90-20

- ▶ Vestavěná nádrž na čisticí prostředek s jednoduchým dávkováním
- ▶ Kvalitní přípojky se závitem

- ▶ Vodní filtr se snadnou kontrolou a údržbou chrání čerpadlo před nečistotami ve vodě
- ▶ 4-pólový a pomaloběžný elektromotor s dlouhou životností určený pro intenzivní použití

- ▶ Nastavitelný pracovní tlak pro přizpůsobení ke konkrétnímu úkolu čištění, zobrazení nastaveného tlaku na manometru

HDR-K 54-16:

- ▶ Automatický pojistný ventil pro odvod tlaku z hlavy čerpadla
- ▶ Možnost skladování v horizontální poloze

HDR-K 60-13:

- ▶ Automatický pojistný ventil pro odvod tlaku z hlavy čerpadla
- ▶ Možnost skladování v horizontální poloze

HDR-K 77-18:

- ▶ Výkonný čistič pro použití ve stálém provozu
- ▶ Možnost skladování v horizontální poloze

HDR-K 90-20:

- ▶ Řízení čerpadla snižuje opotřebení
- ▶ Automatický pojistný ventil, ukazatel stavu oleje a měrka oleje
- ▶ Výkonný čistič pro použití ve stálém provozu

Rozsah dodávky HDR-K 54-16:

Ruční stříkací pistole, stříkací trubice s multifunkční tryskou pro bodový i vějířový paprsek, jehla pro čištění trysky, sada pro připojení vody s filtrem, vestavěná nádrž na čisticí prostředek, vestavěný buben s hadicí a rukojetí, tlaková hadice 15 m

Rozsah dodávky HDR-K 60-13:

Ruční stříkací pistole, stříkací trubice s multifunkční tryskou pro bodový i vějířový paprsek, jehla pro čištění trysky, sada pro připojení vody s filtrem, vestavěná nádrž na čisticí prostředek, vestavěný buben s hadicí a rukojetí, tlaková hadice 15 m

Rozsah dodávky HDR-K 77-18:

Ruční stříkací pistole, stříkací trubice s multifunkční tryskou pro bodový i vějířový paprsek, jehla pro čištění trysky, sada pro připojení vody s filtrem, vestavěná nádrž na čisticí prostředek, vestavěný buben s hadicí a rukojetí, tlaková hadice 15 m

Rozsah dodávky HDR-K 90-20:

Ruční stříkací pistole, stříkací trubice, sada 5 trysek, jehla pro čištění trysky, sada pro připojení vody s filtrem, vestavěná nádrž na čisticí prostředek, vestavěný buben s hadicí a rukojetí, tlaková hadice 10 m

HDR-K 54-16

7102541

19 990 Kč

140 bar

160 bar

540 l/h

60 °C

5 m

3,1 kW / 230 V

2 800 ot/min

Indukční

Axiální

Mosaz

Nerez

15 m

Ocelová

390 × 380 × 900 mm

35 kg

HDR-K 60-13

7102601

19 990 Kč

110 bar

130 bar

600 l/h

60 °C

5 m

2,6 kW / 230 V

1 450 ot/min

Indukční

Radiální
Mosaz
Keramika

15 m

Ocelová

390 × 380 × 900 mm

36 kg

HDR-K 77-18

7102771

29 990 Kč

170 bar

180 bar

770 l/h

60 °C

5 m

5,0 kW / 400 V

1 450 ot/min

Indukční

Radiální
Mosaz
Keramika

15 m

Ocelová

390 × 380 × 900 mm

47 kg

400 V
HDR-K 90-20

7102902

39 990 Kč

200 bar

200 bar

900 l/h

60 °C

5 m

7,4 kW / 400 V

1 450 ot/min

Indukční

Radiální
Mosaz
Keramika

15 m

Ocelová

670 × 490 × 900 mm

61,5 kg

400 V

Vysokotlaké čističe HDR-H s ohřevem vody naftovým hořákem

- ▶ Total Stop řízení čerpadla: Zapnutí a zastavení motoru čerpadla bez zpoždění při otevření či zavření pistole
- ▶ Robustní axiální čerpadlo s mosaznou hlavou
- ▶ Tepelná ochrana motoru před přetížením
- ▶ Pohodlné manévrování pomocí ergonomické rukojeti a dvou velkých kol

HDR-H 48-15

- ▶ Základní model pro občasné použití s indukčním motorem s ochranným jističem
- ▶ Tlaková hadice 10 m vyztužená textilní tkaninou

HDR-H 54-15 / HDR-H 60-14

- ▶ Nastavitelná teplota vody pro přizpůsobení ke konkrétnímu úkolu čištění
- ▶ Čerpadlo se **třemi odolnými nerezovými písty**

HDR-H 54-15

- ▶ Funkce snadného zapnutí: odlehčení při startu díky snížení tlaku při startu čerpadla
- ▶ Praktické úložné prostory pro ruční stříkáč pístoli, stříkáč trubici a příslušenství
- ▶ Praktický, vestavěný navijecí buben s hadicí 10 metrů

HDR-H 60-14

- ▶ Ochrana šasi nárazníky vpředu i vzadu
- ▶ Praktické držáky pro stříkáč trubici a napájecí kabel
- ▶ Sklopné rukojeti šetří místo při skladování

HDR-H 78-18 / HDR-H 108-20

- ▶ Nastavitelná teplota vody pro přizpůsobení ke konkrétnímu úkolu čištění
- ▶ Provoz na studenou vodu možný
- ▶ Parní fáze k odstranění odolných nečistot bez použití chemických přísad
- ▶ Čerpadlo se **třemi odolnými keramickými písty**

HDR-H 78-18

- ▶ Hadice umožňuje nasávání čistícího prostředku z externí nádrže
- ▶ Účinná ochrana proti usazování vodního kamene
- ▶ Praktické držáky pro stříkáč trubici a napájecí kabel
- ▶ Snadné nakládání díky přepravnímu madlu

HDR-H 108-20

- ▶ Energeticky úsporný a efektivní ohřev vody díky samostatnému hořáku, který se vypne při provozu se studenou vodou.
- ▶ Účinná ochrana proti usazování vodního kamene
- ▶ Úložný prostor pro příslušenství a praktické držáky pro hadici a napájecí kabel

▶ Model na 230 V s odlehčením při startu

▶ Nastavitelná teplota vody až 90 °C
▶ Model na 230 V s odlehčením při startu

▶ Nastavitelná teplota vody až 110 °C
▶ Nastavitelné množství čistícího prostředku
▶ Sklopné rukojeti

▶ Parní fáze až 140° C k odstranění odolných nečistot

▶ Výkonný, pomaloběžný 4-pólový motor
▶ Zařízení pro rozpouštění vodního kamene

▶ Parní fáze až 140° C k odstranění odolných nečistot

▶ Výkonný, pomaloběžný 4-pólový motor
▶ Samostatná jednotka hořáku
▶ Velká nádrž na čistící prostředek
▶ Zařízení pro rozpouštění vodního kamene



Rozsah dodávky HDR-H 48-15:

- ▶ Ruční stříkáč pístole s regulací tlaku
- ▶ Zahnutá trubice
- ▶ Tryska s plochým paprskem 25°
- ▶ 10 m tlaková hadice
- ▶ Zařízení na stříkání pěny

Rozsah dodávky HDR-H 54-15:

- ▶ Ruční stříkáč pístole
- ▶ Stříkáč trubice
- ▶ Tryska s plochým paprskem 15°
- ▶ Vestavěný navijecí buben s hadicí 10 m
- ▶ Jehla pro čištění trysky

Rozsah dodávky HDR-H 60-14:

- ▶ Ruční stříkáč pístole
- ▶ Stříkáč trubice
- ▶ Tryska s plochým paprskem 15°
- ▶ Jehla pro čištění trysky
- ▶ Vestavěný navijecí buben s hadicí 15 m

Rozsah dodávky HDR-H 78-18:

- ▶ Ruční stříkáč pístole
- ▶ Stříkáč trubice
- ▶ Tryska s plochým paprskem 25°
- ▶ Jehla pro čištění trysky
- ▶ Sací hadice čistícího prostředku
- ▶ Navijecí buben s hadicí 15 m

Rozsah dodávky HDR-H 108-20:

- ▶ Ruční stříkáč pístole
- ▶ Stříkáč trubice
- ▶ Tryska s plochým paprskem 25°
- ▶ Jehla pro čištění trysky
- ▶ Navijecí buben s hadicí 15 m

Typ	HDR-H 48-15	HDR-H 54-15	HDR-H 60-14	400 V	HDR-H 78-18	400 V	HDR-H 108-20	400 V
Obj. číslo	7150481	7150541	7150601		7150781		7150992	
Cena bez DPH	31 490 Kč	44 990 Kč	69 990 Kč		89 990 Kč		114 990 Kč	
Max. pracovní tlak	110 bar	150 bar	170 bar		180 bar		200 bar	
Max. čerpané množství	480 l/h	540 l/h	720 l/h		780 l/h		1 080 l/h	
Max. teplota	90 °C	90 °C	110 °C		140° C		140° C	
Nádrž na naftu	4 l	15 l	15 l		18 l		19 l	
Nádrž na čistící prostředek	0,25 l	4,5 l	3,5 l		3,5 l		16 l	
Nádrž na prostředek proti vodnímu kameni	-	-	-		2,5 l		2,5 l	
Příkon	2,3 kW / 230 V	2,7 kW / 230 V	4,8 kW / 400 V		5,0 kW / 400 V		7,6 kW / 400 V	
Otáčky motoru		2 800 ot/min	2 800 ot/min		1 400 ot/min		1 400 ot/min	
Délka tlakové hadice		10 m	15 m		15 m		15 m	
Rozměry (d × š × v) v mm	580 x 440 x 930	890 × 500 × 820	940 × 620 × 840		950 × 620 × 850		1 320 × 820 × 960 mm	
Hmotnost	43 kg	85 kg	100 kg		115 kg		160 kg	

Příslušenství pro vysokotlaké čističe HDR-K / HDR-H

Vol. příslušenství pro vysokotlaké čističe HDR-K	Obj. číslo	Cena bez DPH
Kartáč pro HDR-K	7115000	259 Kč
Rotující kartáč pro HDR-K	7115001	399 Kč
Vodní filtr	7116001	289 Kč
Sada pro čištění trubek 16 m pro HDR-K	7114005	1 049 Kč
Příslušenství pro HDR-K 39-12		
Ruční stříkáč pistole pro HDR-K 39	7111000	349 Kč
Prodlužovací stříkáč trubice pro HDR-K 39	7112000	229 Kč
Trubice na podvozky pro HDR-K 39/44	7112011	299 Kč
Nastavitelná tryska pro HDR-K 39	7113000	229 Kč
Rotační tryska pro HDR-K 39	7113001	229 Kč
Zařízení pro stříkání pěny s nádobou pro HDR-K 39	7113002	229 Kč
Tlaková hadice 5 m pro HDR-K 39	7114000	449 Kč
Prodlužovací hadice 8 m pro HDR-K 39	7114006	599 Kč
Čistič ploch pro HDR-K 39/44	7115003	1 089 Kč
Redukce na bajonetový uzávěr pro HDR-K 39/44/48	7113010	309 Kč
Příslušenství pro HDR-K 44-13		
Ruční stříkáč pistole pro HDR-K 44	7111001	429 Kč
Trubice s nastavitelnou tryskou pro HDR-K 44	7112001	279 Kč
Trubice s rotující tryskou pro HDR-K 44	7112003	319 Kč
Trubice na podvozky pro HDR-K 39/44	7112011	299 Kč
Tryska pro stříkání pěny pro HDR-K 44	7113003	189 Kč
Tlaková hadice 6 m pro HDR-K 44	7114001	479 Kč
Prodlužovací hadice 8 m pro HDR-K 44	7114007	649 Kč
Čistič ploch pro HDR-K 39/44	7115003	1 089 Kč
Redukce na bajonetový uzávěr pro HDR-K 39/44/48	7113010	309 Kč
Příslušenství pro HDR-K 48-15		
Ruční stříkáč pistole pro HDR-K 48	7111002	509 Kč
Trubice s nastavitelnou tryskou pro HDR-K 48	7112002	440 Kč
Trubice s rotující tryskou pro HDR-K 48	7112004	519 Kč
Trubice na podvozky pro HDR-K 48	7112012	999 Kč
Zesílená tlaková hadice 8 m pro HDR-K 48	7114002	1 399 Kč
Prodlužovací hadice 8 m pro HDR-K 48	7114008	1 849 Kč
Čistič ploch pro HDR-K 48/54/60	7115004	4 490 Kč
Redukce na bajonetový uzávěr pro HDR-K 39/44/48	7113010	309 Kč
Příslušenství pro HDR-K 85-16 TF		
Ruční stříkáč pistole pro HDR-K 85	7111010	549 Kč
Prodlužovací trubice pro HDR-K 85	7112017	419 Kč
Redukce dvojité trysky pro HDR-K 85	7113018	529 Kč
Rotační tryska pro HDR-K 85	7113019	349 Kč
Nastavitelná tryska pro HDR-K 85	7113022	349 Kč
Čistič ploch pro HDR-K 85	7115006	1 699 Kč
Univerzální tryska pro HDR-K 85	7113020	749 Kč
Tlaková hadice 8 m pro HDR-K 85	7114015	849 Kč
Zařízení pro stříkání pěny s nádobou pro HDR-K 85	7113002	229 Kč
Příslušenství pro HDR-K 54-16		
Ruční stříkáč pistole pro HDR-K 54/60	7111003	549 Kč
Zahnutá trubice s nastavitelnou tryskou pro HDR-K 54	7112005	699 Kč
Potažená trubice s rotující tryskou pro HDR-K 54/60	7112008	1 099 Kč
Trubice na podvozky pro HDR-K 54/60	7112013	999 Kč
Zesílená tlaková hadice 15 m pro HDR-K 54/60/77	7114003	2 990 Kč
Zesílená prodlužovací hadice 15 m pro HDR-K 54/60/77	7114009	3 490 Kč
Čistič ploch pro HDR-K 48/54/60	7115004	4 490 Kč
Vodní filtr S (vymývatelný)	7116000	289 Kč
Příslušenství pro HDR-K 60-13		
Ruční stříkáč pistole pro HDR-K 54/60	7111003	549 Kč
Zahnutá trubice s nastavitelnou tryskou pro HDR-K 60	7112006	679 Kč
Potažená trubice s rotující tryskou pro HDR-K 54/60	7112008	1 099 Kč
Trubice na podvozky pro HDR-K 54/60	7112013	999 Kč
Zesílená tlaková hadice 15 m pro HDR-K 54/60/77	7114003	2 990 Kč
Zesílená prodlužovací hadice 15 m pro HDR-K 54/60/77	7114009	3 490 Kč
Čistič ploch pro HDR-K 48/54/60	7115004	4 490 Kč
Vodní filtr S (vymývatelný)	7116000	289 Kč
Příslušenství pro HDR-K 77-18		
Ruční stříkáč pistole pro HDR-K 77	7111004	569 Kč
Zahnutá trubice s nastavitelnou tryskou pro HDR-K 77	7112007	679 Kč
Potažená trubice s rotující tryskou pro HDR-K 77	7112009	1 099 Kč
Trubice na podvozky pro HDR-K 77/90	7112014	949 Kč
Rotující profi kartáč pro HDR-K 77/90	7115002	1 719 Kč
Čistič ploch pro HDR-K 77/90	7115005	4 490 Kč
Vodní filtr S (vymývatelný)	7116000	289 Kč

Příslušenství pro HDR-K 90-20	Obj. číslo	Cena bez DPH
Ruční stříkáč pistole pro HDR-K 90	7111005	569 Kč
Kovová trubice s rychlospoj. pro trysky pro HDR-K 90	7112010	319 Kč
Trubice na podvozky pro HDR-K 77/90	7112014	949 Kč
Rotující profi kartáč pro HDR-K 77/90	7115002	1 719 Kč
Čistič ploch pro HDR-K 77/90	7115005	4 490 Kč
Černá nízkotlaká tryska pro HDR-K 90	7113004	159 Kč
Červená tryska pro bodový paprsek, 0° pro HDR-K 90	7113005	159 Kč
Žlutá tryska pro vějířový paprsek, 15° pro HDR-K 90	7113006	159 Kč
Zelená tryska pro vějířový paprsek, 25° pro HDR-K 90	7113007	159 Kč
Bílá tryska pro vějířový paprsek, 40° pro HDR-K 90	7113008	159 Kč
Rotující tryska pro HDR-K 90	7113009	1 549 Kč
Zesílená tlaková hadice 15 m pro HDR-K 90	7114004	2 990 Kč
Zesílená prodlužovací hadice 15 m pro HDR-K 90	7114010	3 590 Kč
Vodní filtr S (vymývatelný)	7116000	289 Kč

Vol. příslušenství pro vysokotlaké čističe HDR-H	Obj. číslo	Cena bez DPH
Příslušenství pro HDR-H 48-15		
Ruční stříkáč pistole	7161005	2 990 Kč
Zahnutá trubice	7162014	519 Kč
Trubice s rotační tryskou	7162015	2 290 Kč
Tryska 25°	7163010	339 Kč
8 m tlaková hadice	7164008	1 990 Kč
Zařízení pro stříkání pěny	7163011	379 Kč
Rotující kartáč	7165003	819 Kč
Příslušenství pro HDR-H 54-15		
Ruční stříkáč pistole	7161000	1 099 Kč
Zahnutá trubice s nastavitelnou stříkáč hlavicí	7162003	799 Kč
Trubice s rotační tryskou	7162007	2 290 Kč
Tryska 15°	7163001	339 Kč
10 m tlaková hadice	7163008	2 290 Kč
Rotující kartáč	7165001	819 Kč
Vodní filtr	7166001	309 Kč
Zařízení pro stříkání pěny	7163005	1 599 Kč
Sada na čištění trubek 15 m	7164001	3 390 Kč
Příslušenství pro HDR-H 60-14		
Ruční stříkáč pistole	7161001	2 990 Kč
Zahnutá trubice s nastavitelnou stříkáč hlavicí	7162004	1 359 Kč
Trubice s rotační tryskou	7162008	2 290 Kč
Tryska 15°	7163002	339 Kč
10 m tlaková hadice	7164004	3 590 Kč
Rotující kartáč	7165002	2 390 Kč
Zařízení pro stříkání pěny	7163006	2 590 Kč
Sada na čištění trubek 25 m	7164002	4 790 Kč
Příslušenství pro HDR-H 78-18		
Ruční stříkáč pistole	7161002	1 649 Kč
Zahnutá trubice s nastavitelnou stříkáč hlavicí	7162005	1 359 Kč
Trubice s rotační tryskou	7162009	2 290 Kč
Tryska 25°	7163003	469 Kč
10 m tlaková hadice	7164005	5 090 Kč
Rotující kartáč	7165002	2 390 Kč
Zařízení pro stříkání pěny	7163006	2 590 Kč
Sada na čištění trubek 25 m	7164002	4 790 Kč
Příslušenství pro HDR-H 108-20		
Ruční stříkáč pistole	7161002	1 649 Kč
Zahnutá trubice s nastavitelnou stříkáč hlavicí	7162006	1 359 Kč
Trubice s rotační tryskou	7162010	2 290 Kč
Tryska 25°	7163004	339 Kč
10 m tlaková hadice	7164004	3 590 Kč
Rotující kartáč	7165002	2 390 Kč
Zařízení pro stříkání pěny	7163006	2 590 Kč
Sada na čištění trubek 25 m	7164003	4 790 Kč
Čisticí prostředky		
Alkalický čisticí prostředek HDR-A, 1 litr	7321101	119 Kč
Alkalický čisticí prostředek HDR-A, 10 litrů	7321110	899 Kč
Čisticí prostředek HDR-N, 1 litr	7321201	149 Kč
Čisticí prostředek HDR-N, 10 litrů	7321210	999 Kč
Šetrný čisticí prostředek HDR-S, 1 litr	7321301	119 Kč
Šetrný čisticí prostředek HDR-S, 10 litrů	7321310	1 149 Kč
Prostředek proti vodnímu kameni KS, 1 litr	7322001	129 Kč

Rozdělovač vodních systémů pro HDR-H 7161004 2 490 Kč
 ▶ Zabraňuje znečištění pitné vody tím, že brání zpětnému toku vody z vysokotlakého čističe do přívodu vody pro domácnost.

Řada HDR-K - Vysokotlaké čističe s benzínovým motorem

- ▶ Pojízdný čistič s hliníkovým rámem, dvěma gumovými koly, antivibračními nožkami a rukojetí s držákem příslušenství
- ▶ Total Stop řízení čerpadla: Zapnutí a zastavení motoru čerpadla bez zpoždění při otevření či zavření pistole
- ▶ Spolehlivé čerpadlo s hliníkovou hlavou a snímačem hladiny oleje
- ▶ Praktické držáky pro stříkácí pistole, trubici, tlakovou hadici a napájecí kabel
- ▶ Vestavěná nádrž na čisticí prostředek s jednoduchým dávkováním
- ▶ Kvalitní přípojky se závitem

- ▶ Vodní filtr se snadnou údržbou chrání čerpadlo před nečistotami
- ▶ Nastavitelný pracovní tlak
- ▶ Průzor hladiny oleje
- ▶ Vypouštěcí zátky usnadňují údržbu a výměnu oleje
- ▶ Automatické sání čisticího prostředku



Loncin
inside.



Honda
inside.



Loncin
inside.

Rozsah dodávky:

- ▶ Ruční stříkácí pistole
- ▶ Tlaková hadice 8 m (HDR-K 66-20) nebo 10 m (HDR-K 72-22 / 96-28)
- ▶ Zahnutá trubice s nastavitelnou tryskou
- ▶ Tryska, 4 ks

Typ	HDR-K 66-20 BL	HDR-K 72-22 BH	HDR-K 96-28 BL
Obj. číslo	7103662	7103722	7109628
Cena bez DPH	14 990 Kč	24 990 Kč	27 990 Kč
Pracovní tlak	140 bar	160 bar	230 bar
Max. tlak	200 bar	220 bar	270 bar
Maximální čerpané množství	660 l/h	720 l/h	960 l/h
Max. teplota	50 °C	60 °C	60 °C
Délka napájecího kabelu	5 m	5 m	5 m
Délka tlakové hadice	8 m	10 m	10 m
Příkon motoru	3,6 kW	4,1 kW	8,2 kW
Otáčky	3 400 ot/min	3 400 ot/min	3 400 ot/min
Nádrž na benzín	3,6 l	3,1 l	6,5 l
Výztuž tlakové hadice	Ocelová	Ocelová	Ocelová
Rozměry	520 × 690 × 565 mm	520 × 690 × 565 mm	830 × 595 × 640 mm
Hmotnost	31,4 kg	34,7 kg	58,4 kg

Vol. příslušenství pro vysokotlaké čističe HDR-K 66/72/96	Obj. číslo	Cena bez DPH
Příslušenství pro HDR-K 66-20 BL		
Ruční stříkácí pistole	7111006	539 Kč
Zahnutá trubice	7112016	419 Kč
Trubice s rotační tryskou	7111008	2 290 Kč
Zesílená tlaková hadice 8 m	7114012	1 399 Kč
Černá nízkotlaká tryska	7113011	229 Kč
Červená tryska pro bodový paprsek, 0°	7113012	239 Kč
Žlutá tryska pro vějířový paprsek, 15°	7113013	239 Kč
Bílá tryska pro vějířový paprsek, 40°	7113014	239 Kč
Příslušenství pro HDR-K 72-22 BH		
Ruční stříkácí pistole	7111006	539 Kč
Zahnutá trubice	7112016	419 Kč
Trubice s rotační tryskou	7111008	2 290 Kč
Zesílená tlaková hadice 10 m	7114013	1 699 Kč
Černá nízkotlaká tryska	7113011	229 Kč
Červená tryska pro bodový paprsek, 0°	7113012	239 Kč
Žlutá tryska pro vějířový paprsek, 15°	7113013	239 Kč
Bílá tryska pro vějířový paprsek, 40°	7113014	239 Kč

Příslušenství pro HDR-K 96-28 BL	Obj. číslo	Cena bez DPH
Ruční stříkácí pistole	7111007	949 Kč
Zahnutá trubice	7112016	419 Kč
Trubice s rotační tryskou	7111009	2 090 Kč
Zesílená tlaková hadice 10 m	7114014	1 399 Kč
Černá nízkotlaká tryska	7113011	229 Kč
Červená tryska pro bodový paprsek, 0°	7113015	239 Kč
Žlutá tryska pro vějířový paprsek, 15°	7113016	239 Kč
Bílá tryska pro vějířový paprsek, 40°	7113017	239 Kč

Čisticí prostředky	Obj. číslo	Cena bez DPH
Alkalický čisticí prostředek HDR-A, 1 litr	7321101	119 Kč
Alkalický čisticí prostředek HDR-A, 10 litrů	7321110	899 Kč
Čisticí prostředek HDR-N, 1 litr	7321201	149 Kč
Čisticí prostředek HDR-N, 10 litrů	7321210	999 Kč
Šetrný čisticí prostředek HDR-S, 1 litr	7321301	119 Kč
Šetrný čisticí prostředek HDR-S, 10 litrů	7321310	1 149 Kč

SSM 331-7,5 / SSM 331-11

Velmi kompaktní mycí podlahové stroje pro náročné uživatele.

Obratnější než jiné mycí stroje.

- ▶ Pohodlné, nepřetržité čištění v úzkých místech
- ▶ Nádrž na 7,5 litru čisté vody, velmi kompaktní rozměr, říditka a říditelná zadní kola

Lithiová baterie: síla sbalená v kufru

- ▶ Li-ion baterie 24 V poslední generace zajišťuje vysokou spolehlivost a špičkový výkon.

Vynikající výsledky mytí a sušení:

- ▶ Válcová hlava se třemi možnostmi nastavení tlaku.
- ▶ Speciální sací nosník se střídavým sáním (patentováno) zaručuje vynikající výsledky sušení

Nízká hladina hluku pouze 54 dB (A) – tichý režim:

- ▶ Ideální pro čištění během dne a v oblastech, kde je tichý chod obzvláště důležitý, jako např. v nemocnicích, domovech důchodců a školách

Velmi snadná obsluha: není potřeba žádné školení, stroj může používat každý:

- ▶ Praktický a intuitivní ovládací panel pro optimální ovládání funkcí zařízení
- ▶ Barevné páčky a knoflíky pomáhají uživateli při každodenní kontrole stroje a jeho funkcí
- ▶ Rychlá a snadná předepsaná údržba



Typ	SSM 331-7,5	SSM 331-11
Obj. číslo	7202030	7202031
Cena bez DPH	64 990 Kč	81 990 Kč
Pracovní kapacita	800 m ² /h	1 320 m ² /h
Pracovní šířka kartáče	330 mm	330 mm
Pracovní šířka sání	420 mm	420 mm
Max. rychlost	4 km/h	4 km/h
Průměr kartáče	80 mm	80 mm
Tlak kartáče	35 – 71 kg	35 – 71 kg
Otáčky kartáče	800 ot/min	800 ot/min
Nádrž na čistou vodu	7,5 l	11 l
Nádrž na špinavou vodu	8 l	12 l
Doba nabíjení	120 min (5 Ah)	240 min (10 Ah)
Výdrž baterie	60 min (10 Ah)	120 min (20 Ah)
Příkon motoru	270 W	270 W
Rozměry (d × š × v) v mm	640 × 450 × 422	640 × 450 × 502
Hmotnost	26,5 kg	29 kg



Čistí a odsává při pohybu vpřed i vzad

Podlahové mycí stroje s poloautomatickým pohonem.

SSM 410 – kompaktní stroj s pracovní šířkou 41 cm – ideální pro čištění malých, členitých prostor.

SSM 550 – s pracovní šířkou 55 cm – pro čištění menších a středních prostor se silně zašpiněnou podlahou.

- ▶ Výborně ovladatelný stroj v úzkých prostorech s kotoučovým kartáčem, poloautomatickým pohonem a odsáváním špinavé vody poháněný baterií
- ▶ Po jediném průchodu je povrch ihned suchý a tím pádem bezpečný
- ▶ Zahnutá stěrka přímo za kotoučovým kartáčem neustále sleduje směr jízdy a zaručuje dokonalé sušení i při zatáčení
- ▶ Rovnoměrný tlak kartáče na podlahu díky chytré konstrukci kartáčové hlavy
- ▶ Automatické zastavení kartáče a vody, když stroj nepracuje
- ▶ Snadná údržba bez použití nářadí

Vybavení:

- ▶ Poloautomatický pohon
- ▶ 1 kotoučový kartáč PP 0,6 mm
- ▶ Zahnutá stěrka
- ▶ Systém se dvěma nádržemi
- ▶ Počítadlo provozních hodin
- ▶ Ukazatel nabití baterie

Pokud máte zájem o větší podlahové mycí stroje, neváhejte nás kontaktovat na infolince zdarma 800 100 709.



Typ	SSM 410	SSM 550
Obj. číslo	7202041	7202055
Cena bez DPH	79 990 Kč	114 990 Kč
Pracovní kapacita	1 215 m ² /h	1 450 m ² /h
Pracovní šířka kartáče	410 mm	510 mm
Pracovní šířka sání	440 mm	680 mm
Tlak kartáče	20 kg	27,5 kg
Otáčky kartáče	150 ot/min	160 ot/min
Nádrž na čistou vodu	22 l	36 l
Nádrž na špinavou vodu	20 l	37 l
Napájení	Baterie 12 V	Baterie 24 V
Výkon motoru	500 W	870 W
Rozměry (d × š × v) v mm	685 × 440 × 945	1 165 × 541 × 995
Hmotnost	42 kg	61,5 kg

- ▶ Mycí stroj s kotoučovým kartáčem, poloautomatickým pohonem a odsáváním špinavé vody poháněný baterií
- ▶ Po jediném průchodu je povrch ihned suchý
- ▶ Vyrobený pro vysokou produktivitu, nízké provozní náklady a velmi jednoduchou obsluhu
- ▶ Automatické zastavení kartáče a vody, když stroj nepracuje

Vybavení:

- ▶ Poloautomatický pohon
- ▶ 1 kotoučový kartáč PP 0,6 mm
- ▶ Zahnutá stěrka
- ▶ Odsávací stěrka s automatickým odpojením při nárazu
- ▶ Automatické zastavení kartáče a vody
- ▶ Systém se dvěma nádržemi
- ▶ Počítadlo provozních hodin
- ▶ Ukazatel nabití baterie



Ruční zametací stroje HKM 700 / HKM 800

Kvalitní stroje se dvěma válci pro vnitřní i venkovní prostory.

- ▶ Dva boční kartáče zametají odpad před válce, které jej nasypou do nádoby
- ▶ Otvěruvzdorné zametací válce a boční kartáče vyrobené z polyamidu
- ▶ Lehká a snadno přenosná a velmi skladná
- ▶ Odolný rám z plastu vyztuženého vláknem
- ▶ Zadní kola usnadňují přechod přes schody
- ▶ Velká nádoba na odpad
- ▶ Vhodné pro odpadky všech velikostí, od papíru až po plechovky

HKM 800

- ▶ Pro nejrůznější druhy podlah díky výškově nastavitelným válcům a bočním kartáčům



Snadné skladování



HKM 700
Vhodný pro rovné povrchy.

Made in Germany

HKM 800



Jednoduché nastavení výšky zametacích válců



Velká pracovní šířka díky výškově nastavitelným bočním kartáčům



Velká nádoba na odpad

Typ	HKM 700	HKM 800
Obj. číslo	7304007	7304008
Cena bez DPH	3 790 Kč	10 990 Kč
Pohon	Ruční	Ruční
Čištění povrchů	500 – 1 000 m ²	500 – 1 000 m ²
Max. výkon	2 800 m ² /h	2 800 m ² /h
Pracovní šířka bez kartáčů	-	470 mm
Pracovní šířka s kartáči	700 mm	800 mm
Objem nádoby na odpad	20 l	40 l
Délka × šířka × výška v mm	680 × 580 × 1000	800 × 660 × 330
Hmotnost	10 kg	14 kg

Zametačí akumulátorové stroje KM 625 / KM 825

Vhodné pro profesionální použití.

- ▶ Vhodné pro tvrdé podlahy a koberce
- ▶ **Samonivelační systém SLS:** Samonivelační kartáčová hlava s dokonalou přilnavostí k podlaze umožňuje snadné vysávání i prachu, zvířecích chlupů a drobných nečistot
- ▶ Dvě a půl hodiny výdrže baterie pro pohodlný bezdrátový provoz
- ▶ Předprogramované pracovní režimy pro lehké a silné znečištění
- ▶ Automatické čištění filtru, které lze v případě potřeby aktivovat i ručně
- ▶ Systém automatického zastavení
- ▶ Vestavěná nabíječka baterií: snadné nabíjení v jakékoli zásuvce

Vybavení

- ▶ Bateriový pohon
- ▶ Deskový filtr
- ▶ Elektrické vysávání prachu

Rozsah dodávky

- ▶ 1x Baterie 12V 42Ah AGM
- ▶ 1x Nabíječka 12V 5Ah
- ▶ 1x Boční kartáč PPL 0,3 / 0,6
- ▶ 1x Hlavní kartáč PPL 0,3 / 0,6
- ▶ 1x Deskový filtr

Typ	KM 625	KM 825
Obj. číslo	7302162	7302182
Cena bez DPH	69 990 Kč	79 990 Kč

Čištěná plocha	625 m ²	825 m ²
Max. čistící výkon	2 180 m ² /h	2 600 m ² /h
Pracovní šířka bez kartáčů	405 mm	660 mm
Pracovní šířka s kartáči	625 mm	825 mm
Rychlost	0 – 3,5 km/h	0 – 3,5 km/h
Maximální stoupání	2 %	2 %
Otáčky kartáče	550 min ⁻¹	550 min ⁻¹
Průměr kartáče	200 mm	200 mm
Objem nádoby na odpad	35 l	45 l
Hladina akustického tlaku	56 dB(A)	56 dB(A)
Hodnota vibrací	1,3 m/s ²	1,49 m/s ²
Napájení	Baterie	Baterie
Typ baterie	12 V 42 Ah AGM	12 V 42 Ah AGM
Celkový výkon	0,18 kW	0,18 kW
Výdrž baterie	110 min	110 min
Rozměry stroje (d x š x v)	1033 x 615 x 994 mm	1033 x 815 x 994 mm
Hmotnost	48 kg	53 kg



Ergonomické ovládací prvky



Sklopné madlo
Vzhledem ke svým kompaktním rozměrům, můžete stroj skladovat prakticky kdekoli.



Velká nádoba na odpad
Nečistoty jsou přenášeny přímo do sběrné nádoby. Sběrnou nádobu lze poté snadno vyprázdnit.

Vodní proudová čerpadla FWP Vodní kalové čerpadlo SWP

NOVINKA

Čerpadla s benzínovým motorem, vhodná pro trvalý provoz.

Univerzální a výkonné

- ▶ Vhodné pro čerpání „čisté“ užitkové vody z rybníků, nádrží, studní, vodních toků a dalších podobných zdrojů, zavlažování polí, atd.
- ▶ Na plnou nádrž vydrží cca 2,5 hodiny provozu při 75% zatížení

SWP 80

- ▶ Umožňuje čerpání i kalné vody s obsahem pevných částic do průměru 27 mm, jako je např. písek

Robustní, odolné a spolehlivé

- ▶ Funkční v každém počasí (mimo mrazu)
- ▶ Spirálová skříň a oběžné kolo jsou vyrobeny z litiny, což zaručuje robustnost a dlouhou životnost čerpadla.
- ▶ Čtyřtaktní výkonný motor s ručním startérem: snadné nastartování za všech podmínek
- ▶ Robustní ocelový rám s tlumiči vibrací
- ▶ Zabudovaná membrána zabraňuje zpětnému toku vody

Snadné ovládání

- ▶ Rychlé a snadné uvedení do provozu přímým vytvořením podtlaku a připojením hadic k čerpadlu
- ▶ Snadné přenášení díky nízké hmotnosti



Rychle připravené k použití

- ▶ Jednoduché vytvoření podtlaku v čerpadle



- ▶ **Vysoký výkon:** Až 966 litrů kalové vody za minutu z hloubky 8 metrů



- ▶ **Čtyřtaktní motor s ručním startérem:** Snadné nastartování za všech podmínek



Rozsah dodávky

FWP 50 / FWP 80:

- ▶ 2x hadicová spojka
- ▶ 2x převlečná matice
- ▶ 2x gumové těsnění
- ▶ 3x hadicová svorka
- ▶ sací koš
- ▶ 4x gumová nožka
- ▶ sada nářadí



Rozsah dodávky SWP 80:

- ▶ 2x hadicová spojka
- ▶ 2x převlečná matice
- ▶ 2x gumové těsnění
- ▶ 3x hadicová svorka
- ▶ sací koš
- ▶ Přípojka hadice
- ▶ 4x gumová nožka
- ▶ sada nářadí



FWP 50



SWP 80



FWP 80

Typ	FWP 50	NOVINKA	FWP 80	NOVINKA	SWP 80	NOVINKA
Obj. číslo	7500050		7500080		7500180	
Cena bez DPH	6 490 Kč		7 190 Kč		9 990 Kč	

Použití	„Čistá voda“	„Čistá voda“	Znečištěná voda
Max. čerpané množství	566 l/min	803 l/min	966 l/min
Tlak	3 bar	3 bar	2,6 bar
Max. velikost částic	7 mm	7 mm	27 mm
Připojení Vstupní / výstupní	2"	3"	3"
Max. výtlačná výška	30 m	30 m	26 m
Max. sací hloubka	7 m	7 m	7 m
Zdvihový objem	196 cm ³	223 cm ³	223 cm ³
Otáčky motoru	3 600 ot/min	3 600 ot/min	3 600 ot/min
Chlazení	Vzduchem	Vzduchem	Vzduchem
Startér	Ruční startér	Ruční startér	Ruční startér
Pohonná hmota	Benzín	Benzín	Benzín
Objem nádrže	3,6 l	3,6 l	3,6 l
Provozní doba při 75% zatížení	2,5 h	2,5 h	2,5 h
Objem motorového oleje	0,6 l	0,6 l	0,6 l
Hladina akustického tlaku (LpA)	77 dB(A)	77 dB(A)	77 dB(A)
Příkon	4 kW	4,5 kW	4,5 kW
Rozměry stroje (d × š × v)	470 × 386 × 450 mm	500 × 400 × 480 mm	560 × 430 × 465 mm
Hmotnost	23 kg	26 kg	36 kg

Vol. příslušenství pro FWP 50	Obj. č.	Cena bez DPH	Vol. příslušenství pro FWP / SWP 80	Obj. č.	Cena bez DPH
Spirálová sací hadice 2" × 3,7 m	7510000	1 099 Kč	Spirálová sací hadice 3" × 3,7 m	7510005	1 499 Kč
Spirálová sací hadice 2" × 6,1 m	7510001	549 Kč	Spirálová sací hadice 3" × 6,1 m	7510006	549 Kč
Požární hadice 52 mm × 15 m se spojkami STORZ	7510003	1 499 Kč	Požární hadice 75 mm × 15 m se spojkami STORZ	7510009	2 990 Kč
Spojka STORZ C-52 2"	7510002	299 Kč	Spojka STORZ B-75 3"	7510007	399 Kč
			Redukce STORZ B-75/C-52	7510008	699 Kč

Ponorná čerpadla na vodu SCWP

SCWP 7014 A s automatickým spínáním.

- ▶ Ergonomický design čerpadla
- ▶ Umožňuje plošné čerpání, minimální výška hladiny vody jen několik mm
- ▶ Kvalitní těsnění zaručuje dlouhou životnost
- ▶ Automatický provoz pomocí nastavitelného plovákového spínače

SCWP 7514 A

- ▶ Automatické spínání
- ▶ Integrovaný plovákový spínač spíná čerpadlo v závislosti na hladině vody.
- ▶ Vestavěná ochrana proti chodu za sucha

Typ	SCWP 7514 NOVINKA	SCWP 7014A NOVINKA
Obj. číslo	7520100	7520110
Cena bez DPH	1 699 Kč	2 090 Kč

Max. čerpané množství	233 l/min	233 l/min
Max. výtlačná výška	9 m	9 m
Max. hloubka ponoru	7 m	8 m
Max. velikost částic	5 mm	5 mm
Napájecí kabel	10 m	10 m
Výstupní průměr	1 1/4"	1 1/4"
Příkon motoru	750 W / 230 V	750 W / 230 V
Rozměry stroje (d x š x v)	174 x 159 x 287	232 x 148 x 332
Hmotnost	5 kg	6,4 kg



NOVINKA

- ▶ Nejsou určena pro čerpání slané vody, hořlavých kapalin nebo potravin

Ponorná čerpadla SCWP

S kvalitním nerezovým tělem.

- ▶ Vysoce kvalitní těsnění zaručují dlouhou životnost
- ▶ Ergonomický design čerpadla
- ▶ Automatický provoz pomocí nastavitelného plovákového spínače

SCWP 3508 FLAT

- ▶ Umožňuje plošné čerpání, min. výška hladiny vody jen 1 mm

Typ	SCWP 3508 FLAT NOVINKA	SCWP 10013 NOVINKA
Obj. číslo	7520115	7520105
Cena bez DPH	1 999 Kč	2 390 Kč

Max. čerpané množství	125 l/min	216 l/min
Max. výtlačná výška	8 m	11,5 m
Max. hloubka ponoru	7 m	7 m
Max. velikost částic	5 mm	5 mm
Rozsah teploty vody	0° až +35° C	0° až +35° C
Napájecí kabel	10 m	10 m
Výstupní průměr	1 1/4"	1 1/4"
Příkon motoru	350 W / 230 V	1 000 W / 230 V
Rozměry stroje (d x š x v)	205 x 145 x 303 mm	210 x 151 x 311 mm
Hmotnost	4,5 kg	5,4 kg



- ▶ Nejsou určena pro čerpání slané vody, hořlavých kapalin nebo potravin

Kalové čerpadlo na znečištěnou vodu SDWP 10020

S kvalitním nerezovým tělem.

- ▶ Vysoce kvalitní těsnění zaručují dlouhou životnost
- ▶ Ergonomický design čerpadla
- ▶ Automatický provoz pomocí nastavitelného plovákového spínače
- ▶ Kombinované čerpadlo vhodné pro čistou i znečištěnou vodu
- ▶ Umožňuje čerpání znečištěné vody s velikostí znečišťujících částic až 35 mm

Typ	SDWP 10020 NOVINKA
Obj. číslo	7520205
Cena bez DPH	3 290 Kč

Max. čerpané množství	325 l/min
Max. výtlačná výška	10,5 m
Max. hloubka ponoru	7 m
Max. velikost částic	35 mm
Rozsah teploty vody	0° až +35° C
Napájecí kabel	10 m
Výstupní průměr	1 1/2"
Příkon motoru	1 000 W / 230 V
Rozměry stroje (d x š x v)	183 x 157 x 392 mm
Hmotnost	7,6 kg

NOVINKA



- ▶ Není určeno pro čerpání slané vody, hořlavých kapalin nebo potravin

Kombinovaná ponorná čerpadla SDWP

SDWP 7014 A s automatickým spínáním.

NOVINKA

- ▶ Kombinované čerpadlo vhodné pro čistou i znečištěnou vodu
- ▶ Ergonomický design čerpadla
- ▶ Kvalitní těsnění zaručuje dlouhou životnost
- ▶ Automatický provoz pomocí nastavitelného plovákového spínače
- ▶ Nejsou určena pro čerpání slané vody, hořlavých kapalin nebo potravin

SDWP 7014 A

- ▶ Automatické spínání
- ▶ Vhodné pro odčerpávání zahradních jezírek, zatopených sklepů, zatopených výkopových jam apod.
- ▶ Integrovaný plovákový spínač spíná čerpadlo v závislosti na hladině vody.
- ▶ Vestavěná ochrana proti chodu za sucha



Typ	SDWP 7514 NOVINKA	SDWP 7014 A NOVINKA
Obj. číslo	7520200	7520210
Cena bez DPH	1 899 Kč	2 099 Kč
Max. čerpané množství	233 l/min	233 l/min
Max. výtláčná výška	8 m	8 m
Max. velikost částic	30 mm	25 mm
Napájecí kabel	10 m	10 m
Výstupní průměr	1 1/4"	1 1/4"
Příkon motoru	750 W / 230 V	750 W / 230 V

Volitelné příslušenství		
Hadice 7 m, Ø 25 mm	7530005	1 049 Kč
▶ S mosaznými přípojkami 1 1/4" x 25 mm a 1" x 25 mm		

Ponorná vysokotlaká čerpadla na čistou vodu SPWP

SPWP 1106 A s automatickým spouštěním při odběru vody.

NOVINKA

- ▶ Vícestupňová technologie oběžného kola vytváří vysoký tlak vody
- ▶ Vysoce kvalitní a robustní kryt z plastu a nerezové oceli
- ▶ Ideální pro systémy dešťové vody, provoz postřikovačů, čerpání vody z cisteren, akumulčních nádrží, rybníků, studní a další aplikace s vyššími požadavky na tlak.

SPWP 1106 A

- ▶ Integrované snímače tlaku a průtoku umožňují automatické spuštění čerpadla při odběru vody a jeho následné zastavení.
- ▶ Vysoký tlak vody
- ▶ Vestavěná ochrana proti chodu za sucha
- ▶ Tepelná ochrana



Typ	SPWP 1107 NOVINKA	SPWP 1106 A NOVINKA
Obj. číslo	7520300	7520305
Cena bez DPH	4 490 Kč	7 290 Kč
Max. čerpané množství	116 l/min	100 l/min
Max. výtláčná výška	42 m	42 m
Max. hloubka ponoru	7 m	7 m
Max. velikost částic	1 mm	1 mm
Rozsah teploty vody	0° až +35° C	0° až +35° C
Napájecí kabel	10 m	10 m
Vstupní / výstupní průměr	1"	1"
Příkon motoru	1,1 kW / 230 V	1,1 kW / 230 V
Rozměry stroje (d x š x v)	163 x 163 x 472 mm	163 x 163 x 472 mm

Volitelné příslušenství

SCWP 7514 / 7014 A	Obj. číslo	Cena bez DPH
Univerzální adaptér 1 1/4"	7530001	129 Kč
Hadice 7 m, 1 1/4" x 25 mm a 1" x 25 mm	7530005	1 049 Kč

SCWP 3508 FLAT	Obj. číslo	Cena bez DPH
Univerzální adaptér přímý	7530013	129 Kč

SCWP 10013	Obj. číslo	Cena bez DPH
Univerzální adaptér 1 1/4"	7530003	129 Kč
Hadice 7 m, 1 1/4" x 25 mm a 1" x 25 mm	7530005	1 049 Kč

SDWP 10020	Obj. číslo	Cena bez DPH
Univerzální adaptér 1 1/2"	7530002	139 Kč
Hadice 7 m, 1 1/4" x 25 mm a 1" x 25 mm	7530005	1 049 Kč

SDWP 7514 / SDWP 7014 A	Obj. číslo	Cena bez DPH
Univerzální adaptér 1 1/4"	7530001	129 Kč
Hadice 7 m, 1 1/4" x 25 mm a 1" x 25 mm	7530005	1 049 Kč

SPWP 1107 / SPWP 1106 A	Obj. číslo	Cena bez DPH
Spojka 1"	7530004	69 Kč

Zahradní čerpadla GP a domácí vodárny DWS	Obj. číslo	Cena bez DPH
Hadice 7 m, 1"	7531001	749 Kč
Hadice 7 m, 1 1/4" x 25 mm a 1" x 25 mm	7530005	1 049 Kč

GP 1106 P / GP 1306 S / DWS 1005 C	Obj. číslo	Cena bez DPH
Filtr	7531002	139 Kč
Filtrační vložka	7531005	1 049 Kč



GP 1105 S – Zahradní čerpadlo na čistou vodu s filtrem a LCD displejem

- ▶ Inteligentní řízení pro efektivní automatický provoz s nastavitelným zapínacím tlakem
- ▶ Displej zobrazuje čerpací výkon, tlak a čas
- ▶ Ochrana proti chodu za sucha
- ▶ Tepelná ochrana motoru
- ▶ Min. průměr hadice 25 mm

NOVINKA



Typ	GP 1105S
Obj. číslo	7521200
Cena bez DPH	4 990 Kč
Max. čerpané množství	76 l/min
Max. výtlačná výška	46 m
Max. sací hloubka	8 m
Teplota vody	0° až +35° C
Výkon motoru	1,1 kW / 230 V
Hmotnost	11,5 kg

GP 1306 S – Zahradní čerpadlo na čistou vodu s nerezovým tělem

- ▶ Pětistupňové odstředivé čerpadlo s mimořádně vysokým průtokem
- ▶ Vhodné pro zavlažování zahrady, zvyšování tlaku v domácnosti
- ▶ Vynikající sací výkon i při menších vzduchových bublinách
- ▶ Spolehlivý těsnicí systém s mechanickou ucpávkou a těsněním
- ▶ Hřídel z nerezové oceli

NOVINKA



Typ	GP 1306 S
Obj. číslo	7521205
Cena bez DPH	4 990 Kč
Max. čerpané množství	92 l/min
Max. výtlačná výška	55 m
Max. sací hloubka	8 m
Teplota vody	0° až +35° C
Výkon motoru	1,3 kW / 230 V
Hmotnost	11,5 kg

DWS 1105 – Domácí vodárna s filtrem a digitálním displejem

- ▶ Šetří energii: Nádrž na vodu uchovává 24 litrů vody a vyrovnává tak malou potřebu vody
- ▶ Inteligentní řízení pro efektivní automatický provoz s nastavitelným zapínacím tlakem
- ▶ Ochrana proti chodu za sucha
- ▶ Displej zobrazuje čerpací výkon, tlak a čas
- ▶ Minimální průměr hadice 25 mm

NOVINKA



Typ	DWS 1105
Obj. číslo	7522200
Cena bez DPH	7 490 Kč
Max. čerpané množství	76 l/min
Max. výtlačná výška	46 m
Max. sací hloubka	8 m
Teplota vody	0° až +35° C
Výkon motoru	1,1 kW / 230 V
Hmotnost	16,6 kg

Zahradní čerpadlo GP 1005 C s robustním litinovým tělem

- ▶ Samonasávací zahradní čerpadlo vhodné pro zavlažování zahrady a pro domácí použití.
- ▶ Ergonomický design čerpadla
- ▶ Tepelná ochrana motoru

NOVINKA



Typ	GP 1005 C
Obj. číslo	7521105
Cena bez DPH	3 190 Kč
Max. čerpané množství	76 l/min
Max. výtlačná výška	46 m
Max. sací hloubka	8 m
Vstupní / výstupní průměr	25 mm
Výkon motoru	1,1 kW / 230 V
Hmotnost	12 kg

Zahradní čerpadlo GP 1106 P s filtrem a plastovým tělem

- ▶ Samonasávací zahradní čerpadlo vhodné pro zavlažování zahrady a pro domácí použití.
- ▶ Předfiltr zabraňuje poškození čerpací jednotky hrubými nečistotami
- ▶ Kovové šroubení s nízkým opotřebením na vstupu a výstupu
- ▶ Vybaveno manometrem pro měření výstupního tlaku
- ▶ Tepelná ochrana motoru

NOVINKA



Typ	GP 1106 P
Obj. číslo	7521305
Cena bez DPH	3 690 Kč
Max. čerpané množství	75 l/min
Max. výtlačná výška	45 m
Max. sací hloubka	8 m
Výkon motoru	1,1 kW / 230 V
Hmotnost	10,5 kg

Domácí vodárna DWS 1005 C s robustním litinovým tělem.

NOVINKA

- ▶ Samonasávací čerpadlo pro zásobování domácnosti vodou (příp. zahrady, nebo pro zvýšení tlaku)
- ▶ Tlakový spínač pro efektivní automatický režim
- ▶ Zásobní nádrž na vodu 19 l vody
- ▶ S přírubou z nerezové oceli na tlakové nádobe

Typ	DWS 1005 C
Obj. číslo	7522105
Cena bez DPH	5 490 Kč
Max. čerpané množství	76 l/min
Max. výtlačná výška	46 m
Max. sací hloubka	8 m
Objem nádrže	19 l
Vstupní / výstupní průměr	25 mm
Výkon motoru	1,1 kW / 230 V
Hmotnost	16 kg



Navíjecí buben s hadicí WSAR s automatickým navíjením.

NOVINKA

Typ	WSAR 20	WSAR 30
Obj. číslo	7560020	7560030
Cena bez DPH	2 190 Kč	2 690 Kč
Připojení	3/4"	3/4"
Délka / průměr hadice	20 + 2 m / 11 × 15 mm	30 + 2 m / 11 × 15 mm
Provozní tlak	8 bar	8 bar
Rozměry (d × š × v)	450 × 200 × 340 mm	480 × 230 × 380 mm
Hmotnost	7 kg	9 kg

Volitelné příslušenství	Obj. číslo	Cena bez DPH
Stříkací tryska	7561001	119 Kč
Přípojka pro hadici 1" – 3"	7561002	59 Kč
Hadicová spojka	7561003	99 Kč





SVAŘOVÁNÍ

- ▶ Široká nabídka filtračních zařízení pro svařování
- ▶ Doporučíme prověřené kombinace svařovacího invertoru a elektrocentrály
- ▶ Polohovací zařízení a otočné stoly pro usnadnění práce

EASY-STICK 141 / 161

Ekonomické elektrodové invertory na 230 V.

CRAFT-STICK 161

Invertor s utěsněnou řídicí deskou.

- Vybaveny moderními invertory
- Ideální pro montážní práce, krytí IP21 S umožňuje venkovní práci
- Vhodné pro použití s elektrocentrálou na stavbách, apod.
- **Hot Start:** Automatické krátkodobé zvýšení svařovacího proudu oblouk bezpečně zapálí a ten je okamžitě stabilní
- **Anti-Stick:** Automatické snížení svařovacího proudu zabraňuje přilepení elektrody

- **Arc-Force:** Vnitřní kontrola proudu a napětí zabezpečuje stabilní oblouk

CRAFT-STICK 141 / 161

- **Utěsněná deska je chráněná před vlhkostí a korozi**
- **CRAFT-STICK umožňuje delší dobu zapnutí než řada Easy-Stick**



► Ovládací panel Easy-Stick

► Craft-Stick – utěsněná řídicí deska.

► Ovládací panel Craft-Stick

Volitelné příslušenství	Obj. číslo	Cena bez DPH
Plastový kufr pro Easy-Stick / Craft-Stick	1174050	1 099 Kč

Typ	Easy-Stick 141	Easy-Stick 161	Craft-Stick 161
Obj. číslo	1073014	1073016	1073161
Cena bez DPH	4 990 Kč	5 990 Kč	6 990 Kč

Průměr elektrody	1,6 – 3,2 mm	1,6 – 3,2 mm	1,6 – 3,2 mm
Svařovací proud	10 – 140 A	10 – 160 A	10 – 160 A
Příkonový proud	35 A	36,5 A	38 A
Jištění	16 A	16 A	16 A
Požadovaný výkon elektrocentrály	>8 kVA	>8,4 kVA	>8,7 kVA
Napětí naprázdno	76 V	69,9 V	74 V
Elektrodotový příkon	4,9 kVA	5 kVA	5,2 kVA
Celkový příkon	8 kVA / 230 V	8,4 kVA / 230 V	8,7 kVA / 230 V
Doba zapnutí při I _{max}	15 %	25 %	40 %
Svařovací proud (DZ = 100 %)	55 A	80 A	90 A
Tloušťka plechu	1 – 4 mm		1 – 6 mm
Stupeň krytí	IP 23	IP21S	IP 23
Izolační třída	H	H	H
Provozní teplota	-10° až 40° C	-10° až 40° C	-10° až 40° C
Hmotnost	3,6 kg	4,4 kg	4,8 kg
Rozměry (d × š × v)	320 × 135 × 255	320 × 135 × 255	320 × 135 × 255
Rozsah dodávky	► 2 m svařovací kabel 16 mm ² s držákem elektrod ► 2 m zemnicí kabel 16 mm ² se svorkou 200 A		

Svařovací zařízení nesou značku S a odpovídají normě EN 60974-1:2006-07/EN 60974-10:2008-10/EMC třídy A

CRAFT-STICK 161 P / 201 P / 253

Elektrodové a TIG invertory s vyšší účinností.

CRAFT-STICK 253 (400 V) s utěsněnou řídicí deskou.

- Všechny zařízení jsou vybaveny moderními invertory
- Ideální pro montážní práce a díky krytí IP 21 S také vhodné pro venkovní práce
- Vhodné pro použití s elektrocentrálou na stavbách, apod.
- **Utěsněná deska je chráněná před vlhkostí a korozi**
- Vybavené funkcí PFC (kompenzace účinníku) a VRD (snížení napětí při nečinnosti)
- **Funkce TIG DC** = umožňuje snadné TIG svařování se zapalováním kontaktů
- Přesné nastavení parametrů svařování pomocí digitálního displeje
- Univerzálně použitelné pro svařování všech běžných typů elektrod
- Ventilátor s tichým chodem rychle odvádí teplo od zařízení, které tak dosahuje vyšší doby zapnutí
- Konstantní svařovací proud zajišťuje rovnoměrné tavení
- Minimálně 30 % doba zapnutí u všech zařízení
- **Hot Start:** Automatické krátkodobé zvýšení svařovacího proudu oblouk bezpečně zapálí a ten je okamžitě stabilní
- **Anti-Stick:** Automatické snížení svařovacího proudu zabraňuje přilepení elektrody ke svařenci
- **Arc-Force:** Vnitřní kontrola proudu a napětí zabezpečuje stabilní oblouk a umožňuje snadnou manipulaci s elektrodou
- **CRAFT-STICK 253 má navíc LIFT ARC zapalování**



Rozsah dodávky

Craft-Stick 161 P / 201 P

- 3 m svařovací kabel 16 mm² s držákem elektrod
- 3 m zemnicí kabel 16 mm² se zemnicí svorkou 200 A

Rozsah dodávky Craft-Stick 253

- 3 m svařovací kabel 25 mm² s držákem elektrod 300 A
- 3 m zemnicí kabel 25 mm² se zemnicí svorkou 300 A

Volitelné příslušenství pro Craft-Stick 253	Obj. číslo	Cena bez DPH
Hořák WIG WP 26 V/4 m	1462614	4 790 Kč

Typ	Craft-Stick 161 P	Craft-Stick 201 P	Craft-Stick 253
Obj. číslo	1073162	1073201	1073253 400 V
Cena bez DPH	8 990 Kč	10 490 Kč	15 990 Kč

Průměr elektrody	1,6 – 4,0 mm	1,6 – 4,0 mm	1,6 – 5,0 mm
Rozsah svařovacího proudu	10 – 160 A	10 – 200 A	10 – 250 A
Rozsah nastavení TIG DC	10 – 160 A	10 – 200 A	10 – 250 A
Elektrické připojení	230 V	230 V	400 V ±10 %
Napětí naprázdno	MMA 70,6 V TIG 65,6 V	MMA 68,7 V TIG 65,3 V	MMA 70,1 V TIG 69,4 V
Požadovaný výkon elektrocentrály	>5,0 kVA	>7,0 kVA	>10 kVA
Jistič	16 A	16 A	16 A
Doba zapnutí při max. proudu	30 %	40 %	60 %
Svařovací proud (DZ = 100%)	90 A	130 A	200 A
Příkon TIG	3,4 kVA	4,8 kVA	6,3 kVA
Příkon MMA	5,1 kVA	7 kVA	8,5 kVA
Délka napájecího kabelu	2,2 m	2,2 m	2,2 m
Stupeň krytí	IP23	IP23	IP21S
Izolační třída	H	H	H
Provozní teplota	-10° až +40° C	-10° až +40° C	-10° až +40° C
Hmotnost	6,1 kg	6,7 kg	11,8 kg
Rozměry (d × š × v) v mm	365 × 150 × 280	365 × 150 × 280	495 × 190 × 350

Svařovací zařízení nese značku S a odpovídá normě EN 60 974-1; -10/EMC třídy A

EasyMIG 181 Multi

Univerzální inverter pro **MIG/MAG, TIG i elektrodové svařování**.

- ▶ Snadné nastavení napětí a rychlosti posuvu drátu
- ▶ Skvělé výsledky svařování díky stabilnímu svařovacímu oblouku
- ▶ **Arc-Force:** Vnitřní kontrola proudu a napětí zabezpečuje stabilní oblouk a umožňuje snadnou manipulaci s elektrodou
- ▶ Svařovací dráty lze snadno svařovat jednoduchým přepólováním
- ▶ Snadné nastavení při TIG a elektrodovém svařování



Typ	Easy-MIG 181 Multi
Obj. číslo	1071181
Cena bez DPH	18 990 Kč

Rozsah svařovacího proudu MIG/MAG	40 – 180 A
Rozsah svařovacího proudu MMA	10 – 160 A
Rozsah svařovacího proudu TIG DC	10 – 180 A
Doba zapnutí při max. proudu MIG/MAG	20 %
Doba zapnutí při max. proudu MMA	20 %
Doba zapnutí při max. proudu TIG DC	20 %
Svařovací proud (DZ = 100 %) MIG/MAG	80 A
Svařovací proud (DZ = 100 %) MMA	80 A
Svařovací proud (DZ = 100 %) TIG DC	70 A
Rychlost posuvu drátu	2,0 – 13,5 m/min
Účinník	0,6 cos phi
Napětí naprázdno	67,5 – 69 V
Příkon	max. 8,41 kVA
Elektrické připojení	230 V
Stupeň krytí	IP 21 S
Rozměry (d × š × v)	525 × 220 × 410 mm
Hmotnost	14,5 kg

Inverter nese značku S a odpovídá normě EN 60 974-1; -10/EMC třídy A

Rozsah dodávky EasyMIG 181 Multi

- ▶ 3 m svařovací kabel 16 mm² s 300 A držákem elektrod
- ▶ 3 m zemnicí kabel 16 mm² s 300 A zemnicí svorkou
- ▶ Hořák SMB 15 3 m
- ▶ Plynová hadice 4 m s rychloupínací koncovkou
- ▶ Regulátor tlaku
- ▶ Klady pro posuv drátu Ø 0,8 – 1,0 mm

Volitelné příslušenství EasyMIG 181 Multi		
TIG hořák SR26 chlazený plynem, 4 m	1104004	5 490 Kč
Hořák SMB 15/3 m s tlačítkem	1091503	2 390 Kč
Redukční ventil Argon/CO ₂	1700050	1 399 Kč
Sada spotřeb. dílů VTS SR 17/SR18/SR26	1100152	1 099 Kč
Sada spotřebních dílů SMB 15	1091501	799 Kč

Craft-Tig 253 DC Pulse

Přenosný TIG DC inverter pro profesionální použití.

- ▶ Moderní inverterová technologie
- ▶ Ideální pro montážní práce a díky krytí 21S také vhodné pro venkovní práce
- ▶ Univerzálně použitelné pro svařování všech běžných typů elektrod
- ▶ Pulzní TIG umožňuje svařování se sníženým příkonem tepla
- ▶ **HF vysokofrekvenční zapalování** zapaluje během svařování TIG bez dotyku obrobku
- ▶ Ventilátor s tichým chodem rychle odvádí teplo z inverteru
- ▶ Přesné nastavení parametrů svařování se zobrazením na digitálním displeji
- ▶ **Nastavitelná svařovací křivka**
- ▶ **Paměť pro jednotlivých nastavení**
- ▶ Puls 200 Hz
- ▶ **Přípojka pro vodní chlazení**

NOVINKA



440V Tested
in production
220V



Typ	Craft-Tig 253 DC Pulse
Obj. číslo	1074253 400 V
Cena bez DPH	19 990 Kč

Průměr elektrody [mm]	1,6 – 5,0 mm
Rozsah TIG DC	5 – 250 A
Rozsah elektroda (MMA)	5 – 250 A
Doba zapnutí při max. proudu TIG DC 40 °C	60 %
Doba zapnutí při max. proudu MMA 40 °C	60 %
Svařovací proud (DZ = 100%) TIG DC 40 °C	195 A
Svařovací proud (DZ = 100%) MMA 40 °C	195 A
Napětí naprázdno	MMA 70,5 V / TIG 60,5 V
Účinník	0,67 cos phi
Pulzní frekvence	0,5 – 200 Hz
Příkon TIG / MMA	12,8 / 10,0 kVA
Elektrické připojení	400 V ±10 %
Rozměry stroje (d × š × v)	480 × 190 × 350 mm
Hmotnost	15,1 kg

Normy: DIN EN 60974-10 / DIN EN IEC 60974-1, EMV třída A

Rozsah dodávky:

- ▶ 3 m zemnicí kabel 25 mm² se zemnicí svorkou 300 A
- ▶ 4 m plynová hadice s rychlospojkou
- ▶ Hadicová svorka
- ▶ **Hořák není součástí dodávky**

Volitelné příslušenství Craft-Tig 253 DC Pulse		
Vodní chlazení 4 l / 400 V	1174006	17 990 Kč
Chladicí kapalina RKF 15, 5 l	1030105	999 Kč
Chladicí kapalina RKF 15, 10 l	1030110	1 899 Kč
Chladicí kapalina RKF 15, 25 l	1030125	4 490 Kč
TIG hořák SR18, chlazený vodou, 4 m	1105024	4 490 Kč
TIG hořák SR18, chlazený vodou, 8 m	1105028	5 990 Kč
TIG hořák SR18, chlazený plynem, 4 m	1105034	4 490 Kč
TIG hořák SR18, chlazený plynem, 8 m	1105038	5 990 Kč

CLEANO 3 / CLEANO 4

Snadné a rychlé čištění TIG svarů. CLEANO 4 umožňuje také světlé a tmavé popisování.

- ▶ Účinně čistí svary po TIG svařování během několika sekund
- ▶ Čištění a leštění pomocí štětce z uhlíkových vláken
- ▶ Je možné vyčistit těžko přístupné plochy a dlouhé svary
- ▶ A vše ve vynikající kvalitě
- ▶ Nástroje jsou z nerezové oceli
- ▶ Nástroje mají bajonetový uzávěr – snadná výměna
- ▶ Všechny elektrolyty jsou šetrné k životnímu prostředí a mohou být použity v potravinářském průmyslu

CLEANO 4

- ▶ Tmavé i světlé popisování

Typ	CLEANO 3	CLEANO 4
Objednací číslo	1231120SK	1231130SK
Cena bez DPH	30 990 Kč	44 990 Kč
Sekundární napětí	10 V AC	10 / 12 V AC
Výstupní proud	80 A	80 A
Příkon	800 W / 230 V	800 W / 230 V
Hmotnost	7,9 kg	12 kg
Rozměry (d × š × v)	298 × 145 × 225	345 × 180 × 285 mm

Rozsah dodávky

- 1 ks Plastový kufr
- 1 ks Výkonný štětec Brushline
- 1 ks Černý zemnicí kabel, 3 m s bajonetovou přípojkou
- 1 ks Červený zemnicí kabel, 3 m s bajonetovou přípojkou
- 1 ks Nádobka, 500 ml
- 1 ks Elektrolyt C Plus, 1 l



Prohlédněte si
CLEANO 3 na



Polohovací zařízení pro svařování SPV

S ručním ovládáním.

- ▶ Pro rychlé a pohodlné svařování ze všech stran
- ▶ Snadná manipulace
- ▶ Ruční nastavení pracovní výšky
- ▶ Otočný talíř lze umístit svisle i vodorovně



SPV 30



SPV 300 HWM



SPV 300

Typ	SPV 30	SPV 300	SPV 300 HWM
Objednací číslo	1540030	1540300	1540305
Cena bez DPH	14 990 Kč	44 990 Kč	21 990 Kč
Úhel naklápění	360°	360°	22,5° / 45° / 90°
Nosnost (vodorovně)	360 kg	300 kg	300 kg
Nosnost (svisle)	260 kg	150 kg	150 kg
Průměr talíře	260 mm	300 × 300 mm	300 × 300 mm
Rozměry v mm	630 × 350 × 280	1427 × 1200 × 1018	600 × 600 × 710
Hmotnost	28 kg	135 kg	86 kg

Otočné stoly pro svařování SDT

SDT 350 WM – ruční nastavením naklonění stolu

SDT 500 WE – elektrické nastavení naklonění stolu.

- ▶ Plynulá regulace otáček talíře s pravým/levým chodem
- ▶ Nožní pedál pro start/stop
- ▶ Max. svařovací proud 300 A

Typ	SDT 350 WM	SDT 500 WE
Objednací číslo	1541350	1541500
Cena bez DPH	29 990 Kč	67 990 Kč
Pohon	elektrický	elektrický
Úhel naklápění	0° až +135°	-45° až +90°
Otáčky	0 – 5 ot/min	0 – 5 ot/min
Nosnost (vodorovně)	350 kg	500 kg
Nosnost (svisle)	120 kg	250 kg
Příkon	125 W / 230 V	400 W / 230 V
Průměr talíře	330 mm	550 mm
Rozměry v mm	410 × 470 × 475	770 × 650 × 660
Hmotnost	38 kg	220 kg

3-čelistová sklíčidla pro SDT	Obj. číslo	Cena bez DPH
Sklíčidlo nosnost 30 kg, pro SDT 350	1541351	4 490 Kč
Sklíčidlo nosnost 120 kg pro SDT 350 / SDT 500	1541352	5 990 Kč
Sklíčidlo nosnost 240 kg pro SDT 500	1541353	8 490 Kč



Plasmové řezací stroje CRAFT-CUT

Kompaktní a výkonné stroje pro profesionální použití.

- ▶ Pro nerezovou ocel, hliník, ocel, neželezné kovy i s lakovaným povrchem
- ▶ Široký rozsah použití od tenkých až po tlusté plechy
- ▶ Utěsněná deska je chráněná před vlhkostí a korozí
- ▶ Vhodné pro použití s elektrocentrálou na stavbách, apod.
- ▶ ARC controller: Teprve po zapálení oblouku se uvolní nastavený svařovací proud
- ▶ Funkce děrovaný plech: Díky pilotnímu oblouku lze snadno a rychle řezat děrovaný plech
- ▶ Bez vysokofrekvenčního zapalování



Craft-CUT 41

Craft-CUT 41 P

Craft-CUT 63

Craft-CUT 123 CNC

- ▶ PFC inverter umožňuje použití kabelu z navijecího bubnu

- ▶ CNC rozhraní pro připojení ke stroji

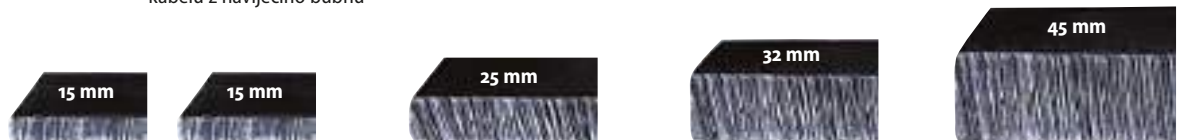

Typ	Craft-CUT 41	Craft-CUT 41 P	Craft-CUT 63	Craft-CUT 83	Craft-CUT 123 CNC
Obj. číslo	1075041	1075042	1075064	1075084	1075124
Cena bez DPH	20 990 Kč	24 990 Kč	36 990 Kč	64 990 Kč	69 990 Kč

Kvalitní řez oceli (ST37) cca	10 – 15 (dle jistění)	10 – 15 (dle jistění)	25 mm	32 mm	45 mm
Dělicí řez oceli (ST37) cca	20 mm	20 mm	30 mm	38 mm	55 mm
Kvalitní řez nerezové oceli cca	15 mm	15 mm	25 mm	32 mm	45 mm
Dělicí řez ušlechtilé oceli cca	20 mm	20 mm	30 mm	38 mm	55 mm
Kvalitní řez hliník cca	14 mm	14 mm	20 mm	22 mm	30 mm
Dělicí řez hliník cca	16 mm	16 mm	22 mm	28 mm	35 mm
Doba zapnutí:	50 %	60 %	90 %	60 %	60 %
Řezací proud (DZ = 100%)	30 A	30 A	61 A	65 A	100 A
Rozsah řezacího proudu	20 – 40 A	20 – 40 A	20 – 65 A	20 – 80 A	20 – 120 A
Napětí	230 V	230 V	400 V	400 V	400 V
Spotřeba vzduchu (při 5 bar)	120 l/min	120 l/min	140 l/min	160 l/min	200 l/min
Provozní tlak	6 bar	6 bar	5,8 bar	5,8 bar	6,5 bar
Napětí naprázdno	320 V	320 V	450 V	400 V	420 V
Izolační třída	H	H	H	H	H
Rozměry (d x š x v) v mm	510 × 145 × 280	460 × 145 × 280	660 × 240 × 445	700 × 240 × 445	700 × 240 × 445
Hmotnost	8,2 kg	8,5 kg	23,4 kg	28,8 kg	32,8 kg
Rozsah dodávky	<ul style="list-style-type: none"> ▶ Plazmový hořák S65, 6 m ▶ Zemnicí kabel 6 mm², 3 m se svorkou 300 A ▶ Centrální adaptér ▶ Regulátor tlaku s filtrem 	<ul style="list-style-type: none"> ▶ Plazmový hořák 6 m Pluscut 65 A ▶ Zemnicí kabel 10 mm², 3 m se svorkou 300 A ▶ Centrální adaptér Trafimector 	<ul style="list-style-type: none"> ▶ Plazmový hořák 6 m Pluscut 85 A ▶ Zemnicí kabel 10 mm², 3 m se svorkou 300 A ▶ Centrální adaptér Trafimector 	<ul style="list-style-type: none"> ▶ Plazmový hořák 6 m Pluscut 105 A ▶ Zemnicí kabel 10 mm², 3 m se svorkou 300 A ▶ Centrální adaptér Trafimector 	



Název	ks	Obj. číslo	Cena bez DPH
Plazmový hořák S65 pro Craft-CUT 41 / 41 P, 6 m vč. přípojky	1	1332065	8 490 Kč
Spotřební díly pro hořák S65			
5. Krátká elektroda	10	1332100	649 Kč
4. Difuzor	1	1333112	349 Kč
3. Řezací tryska 0,8	10	1332101	649 Kč
3. Řezací tryska 1,0	10	1332102	649 Kč
2. Vnější ochranná tryska	2	1332103	749 Kč
1. Nástavec	2	1332104	499 Kč
Ochrana	2	1332105	1 049 Kč
Vozík	1	1333141	899 Kč

Volitelné příslušenství pro Craft-CUT 63	Obj. číslo	Cena bez DPH
Plazmový hořák Pluscut 65 A, 6 m	1335065	9 490 Kč
Řezací tryska Pluscut 65 A, 5 ks	1331712	599 Kč
Startovací sada Pluscut 65 A*	1331710	2 090 Kč
Volitelné příslušenství pro Craft-CUT 83		
Plazmový hořák Pluscut 85 A, 6 m	1335085	9 990 Kč
Řezací tryska Pluscut 85 A, 5 ks	1331721	599 Kč
Startovací sada Pluscut 85 A*	1331720	2 090 Kč
Volitelné příslušenství pro Craft-CUT 123 CNC		
Plazmový hořák Pluscut 105 A, 6 m	1335120	9 990 Kč
Řezací tryska Pluscut 105 A, 5 ks	1331732	599 Kč
Startovací sada Pluscut 105 A*	1331730	2 190 Kč

* Obsah startovací sady:

Elektroda, Vířivý prstenec, Ochranná tryska, Ochranná krytka, Řezací tryska

Samostmívací svařovací kukly VarioProtect®

- ▶ Provoz na solární články
- ▶ Úplná ochrana obličeje a přední části krku
- ▶ Automatické beztláčkové zapínání a vypínání
- ▶ Nevhodné pro laserové a kyslíko-acetylenové svařování a řezání



Kukly s označením TC

- ▶ Kazeta True Color poskytuje pohled na svařování v reálných barvách

Název	VarioProtect XL-W TC	VarioProtect® XXL-W-2 TC	VarioProtect® 3XL-W-2 SW TC
Objednací číslo	1651000	1654025	1651007
Cena bez DPH	1 599 Kč	2 990 Kč	3 190 Kč
Účel použití	MMA, MIG/MAG, TIG, broušení		
Rozměry průzoru	100 × 49 mm	100 × 73 mm	100 × 93 mm
Rozměry kazety	110 × 90 × 8 mm	133 × 122 × 8 mm	133 × 114 × 9 mm
Napájení	Solární články + vyměnitelná baterie CR2032	Solární články + vyměnitelná baterie CR2450	Solární články + vyměnitelná baterie CR2032
Zapnutí/Vypnutí	Plně automatické		
Ochrana proti UV/IR	DIN 16		
Ochranné stupně	DIN 9 – 13	DIN 5 – 9 a 9 – 13	DIN 5 – 9 a 9 – 13
Počet senzorů	2	4	4
Třída	1/1/1/2	1/1/1/1	1/1/1/1
Reakční doba	0,1 ms (světlo/tma)	0,3 ms (světlo/tma)	0,05 ms (světlo/tma)
Rychlost přepínání	0,15 – 0,8 s	0,15 – 0,8 s	0,15 – 0,8 s
Materiál	Nylon	Polyamid	Nylon
Hmotnost	490 g	430 g	520 g

Volitelné příslušenství pro VarioProtect XL-W TC	Obj. číslo	Cena bez DPH
Vnější ochranné sklíčko - 10 ks	1662155	449 Kč
Vnitřní ochranné sklíčko - 10 ks	1662156	249 Kč

Volitelné příslušenství pro VarioProtect XXL-W-2 TC	Obj. číslo	Cena bez DPH
Vnější ochranné sklíčko - 10 ks	1662075	449 Kč
Vnitřní ochranné sklíčko - 10 ks	1662076	449 Kč

Volitelné příslušenství pro VarioProtect 3XL-W-2 SW TC	Obj. číslo	Cena bez DPH
Vnější ochranné sklíčko - 10 ks	1662100	449 Kč
Vnitřní ochranné sklíčko - 10 ks	1662101	449 Kč

Knoflíková baterie CR 2450, 3 V	1662034	99 Kč
---------------------------------	---------	--------------

VarioProtect XXL-W TC AIR TH3 – automatická svařovací kukla s filtrační jednotkou

Vysoká filtrační účinnost: 99,99 % = 0,3 µm.

- ▶ Chrání svářeče před nebezpečnými zplodinami, které vznikají při svařování.
- ▶ Vestavění Li-ION baterie s dobou provozu až 8 hodin
- ▶ Snadné ovládání i ve svařečských rukavicích
- ▶ 3 volitelné úrovně ventilátoru
- ▶ Rovnoměrné rozdělení vzduchu v kukle



- ▶ Kazeta True Color poskytuje pohled na svařování v reálných barvách



Typ	VarioProtect XXL-W TC AIR TH3
Obj. číslo	1654055
Cena bez DPH	13 990 Kč

VarioProtect® solar power

Optická třída dle EN379	1/1/1/1
Rozměry okénka	83,4 × 100 mm
Materiál	Nylon
Rychlost ztmavení [ms]	0,08
Regulace přechodu ze tmy do světla	100 – 900 ms
Ochranné stupně	5-9/9-13
UV / IR ochrana	DIN 15
Světlý stupeň	Ochranný stupeň 4
Počet senzorů	4
Zapínání	plně automatické
Typ baterie	CR2450 3V
Napájení	Solární články + výměnná baterie
Rozměry (d × š × v)	114 × 133 × 9,5 mm
Průtok vzduchu	Stupeň 1: 170 Stupeň 2: 200 Stupeň 3: 230
Efektivita filtru	99,99 % = 0,3 µm
Typ filtru	TH3P R SL
Výdrž baterie	Stupeň 1: > 8 h Stupeň 2: > 6 h Stupeň 3: > 4 h
Typ baterie	Li-Ion akumulátor 4 400 mAh
Hmotnost	2 463 g



Rozsah dodávky

- ▶ Svařovací kukla s filtrační jednotkou
- ▶ Nabíječka baterií
- ▶ Ochranný textilní vak
- ▶ Dýchací trubice a kryt (1 m)
- ▶ Nabíjecí baterie Li-Ion (4400 mAh)
- ▶ Polstrovaný opasek
- ▶ Dvojité ramenní popruhy
- ▶ Převážná taška

Filtrovací zařízení SRF Master, SRF Profi, SRF SmartFil a SRF Maxi

Kompaktní a robustní filtrovací zařízení s **jednorázovým filtrem** pro menší až střední množství kouře a prachu. Pro příležitostné i pravidelné použití.

SRF Master

- ▶ Jednorázový filtr
- ▶ Malé množství kouře a prachu
- ▶ Občasné použití

SRF Profi

- ▶ Jednorázový filtr
- ▶ Malé až střední množství kouře a prachu
- ▶ Příležitostné použití

SRF SmartFil

- ▶ Jednorázový filtr
- ▶ Střední množství kouře a prachu
- ▶ Pravidelné použití

SRF Maxi

- ▶ Jednorázový filtr
- ▶ Střední množství kouře a prachu
- ▶ Časté použití



SRF Master

SRF Profi

SRF SmartFil

SRF Maxi / SRF Maxi C

Typ	SRF Master	SRF Profi	SRF SmartFil	SRF Maxi	SRF Master XL	SRF Maxi C
Objednací číslo	1800020	1800025 400 V	1800031 400 V	1800030 400 V	1800040 400 V	1800035 400 V
Cena bez DPH	47 990 Kč	84 990 Kč	86 990 Kč	124 990 Kč	134 990 Kč	169 990 Kč
Metoda	3-stupňová	2-stupňová	2-stupňová	2-stupňová	2-stupňová	2-stupňová
Typ filtru	Jednorázový	Jednorázový	Jednorázový	Jednorázový	Čistitelný	Čistitelný
Filtrační plocha	cca 13 m ²	cca 17 m ²	cca 25 m ²	cca 42 m ²	cca 10 m ²	cca 15 m ²
Stupeň odlučitelnosti	> 99 %	> 99 %	> 99,5 %	> 99 %	> 99,9 %	> 99,9 %
Materiál filtru	Skelné vlákno	Skelné vlákno	Polyesterové vlákno	Polyesterové vlákno	PTFE membrána	PTFE membrána
Třída filtru	E12	E12	E12	E12	E12	E12
Dodatečné filtry	Předfiltrační rohož Předfiltr	Předfiltrační rohož	Předfiltr (hliníková pletenina)	Předfiltr (hliníková pletenina)	Filtr s aktivním uhlím	Odstředivý odlučovač

Základní data						
Sací výkon	max. 950 m ³ /h	max. 1 100 m ³ /h	max. 1 100 m ³ /h	max. 1 100 m ³ /h	max. 1 000 m ³ /h	max. 1 350 m ³ /h
Průměr odsávacího ramene	150 mm	150 mm	150 mm	150 mm	150 mm	150 mm
Délka odsávacího ramene	2 m	3 m	3 m	3 m	3 m	3 m
Průměr přípojky	150 mm	150 mm	150 mm	150 mm	150 mm	150 mm
Příkon motoru	1,1 kW / 230 V	1,1 kW / 400 V	1,5 kW / 400 V	1,1 kW / 400 V	1,5 kW / 400 V	1,5 kW / 400 V
Hl. akustického tlaku	72 dB(A)	70 dB(A)	70 dB(A)	70 dB(A)	70 dB(A)	72 dB(A)
Rozměry v mm	705 × 655 × 900	785 × 730 × 950	795 × 836 × 1 169	790 × 815 × 1 080	655 × 665 × 1 355	810 × 940 × 1 180
Hmotnost	71 kg	106 kg	131 kg	120 kg	135 kg	206 kg

Ocelová svěrka USZ, 4 v 1

- ▶ Nosník i pohyblivá čelist jsou vyrobeny z jednoho kusu pro pružné upínání
- ▶ Nosník i deska jsou zhotoveny z jednoho kaleného kusu, vyznačují se vysokou tuhostí
- ▶ Lze použít pro upínání plochých materiálů i trubek, jako rozpěru nebo pro překročení
- ▶ Součástí dodávky je vyměnitelný V-nástavec i přídatný blok pro překročení
- ▶ Lehký chod šroubu s trapézovým závitem
- ▶ Zakulacené konce páčky usnadňují přenos síly při utahování svěrky
- ▶ Rychlé přestavení pohyblivé čelisti pro použití svěrky jako rozpěry
- ▶ Lze použít pro dřevo i ocel



Volitelné příslušenství	Obj. číslo	Cena bez DPH
Magnetický V-nástavec	1790006	189 Kč

Upínání



- ▶ Efektivní a snadné použití

Upínání trubek



- ▶ Včetně adaptivního V-nástavce

Rozpěra



- ▶ Rychlé přestavení

Překročení

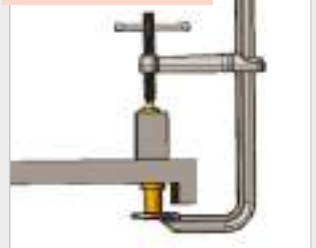

- ▶ Překročení pomocí přídatného bloku



Pákové svěrky HZ s rastrovým mechanismem pro efektivní upnutí bez nežádoucích vibrací.

- ▶ Nosník i deska jsou zhotoveny z jednoho kaleného kusu, vyznačují se vysokou tuhostí
- ▶ Pohyblivá opěrná deska je široká 38 mm
- ▶ Funkční rastrový mechanismus pro upnutí bez vibrací
- ▶ Velmi vhodné pro použití ve stísněných pracovních podmínkách
- ▶ Rychlé přestavení pohyblivé čelisti pro použití svěrky jako rozpěry
- ▶ Díky rychloupínací páčce, kterou lze ovládat jedním prstem, je upínání až 5x rychlejší než u běžných svěrek
- ▶ Lze použít pro dřevo i ocel



Volitelné příslušenství	Obj. číslo	Cena bez DPH
V-nástavec	1790005	109 Kč



Volitelné příslušenství	Obj. číslo	Cena bez DPH
Magnetický V-nástavec	1790006	189 Kč



Přídatný blok pro použití svěrky jako rozpěry nebo pro překročení	Obj. číslo	Cena bez DPH
	1790007	139 Kč



Typ	Max. svěrná síla	Svěrná šířka	Vyložení	Průřez	Závít	Hmotnost	Obj. číslo	Cena bez DPH
USZ 216	550 kg	216 mm	121 mm	25 x 12 mm	M10	1,9 kg	1790001	1 199 Kč
USZ 318	1 100 kg	318 mm	140 mm	30 x 14 mm	M10	3,5 kg	1790002	2 390 Kč
USZ 419	1 100 kg	419 mm	140 mm	30 x 14 mm	M10	4 kg	1790003	2 690 Kč
HZ 178	460 kg	178 mm	121 mm	22 x 11 mm	M10	1,2 kg	1790010	1 499 Kč
HZ 254	460 kg	254 mm	121 mm	22 x 11 mm	M10	1,3 kg	1790011	1 599 Kč

Magnetické svěrky MSZ s rychloupínací pružinou a magnetickým V-nástavcem.

- ▶ Pro ocelové obrobky
- ▶ Díky pružině lze svěrku nasadit jednou rukou
- ▶ Po umístění drží svěrka na obrobku díky magnetu
- ▶ Z tepelně zpracované a poniklované oceli pro dlouhou životnost
- ▶ Součástí dodávky je jeden V-nástavec
- ▶ Lze rozšířit o další V-nástavce nebo klíny



MSZ 90

MSZ 140

Jednoduché ovládání jednou rukou ve třech krocích

Rozevření



Přiložení



Utažení



Volitelné příslušenství	Obj. číslo	Cena bez DPH
Přídavný blok pro MSZ 140	1790022	109 Kč
Přídavný blok pro RGZ 280	1790007	139 Kč

Svěrka na trubky RGZ 280

- ▶ Se dvěma V-nástavci, vhodná také pro upnutí plochého materiálu a trubky
- ▶ Lze ovládat jednou rukou



RGZ 280 – rozsah dodávky na obrázku, lze dokoupit přídavný blok – viz volitelné příslušenství

Úhlová svěrka WGZ 76 – pomocník při práci s pravouhlými obrobky

- ▶ Pro držení, vyrovnání a zajištění různě silných obrobků pod úhlem 90°
- ▶ Lze ovládat jednou rukou
- ▶ Lze použít pro dřevo, ocel i syntetické materiály

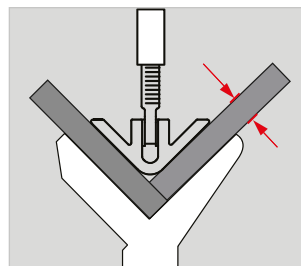

WGZ 76

- ▶ Pro zajištění pravouhlých spojení
- ▶ Lze použít i se dřevem a plasty
- ▶ Pro obrobky do tloušťky 1¼" (32 mm)

Typ	Max. svěrná síla	Svěrná šířka	Vyložení	Průřez	Závit	Hmotnost	Obj. číslo	Cena bez DPH
MSZ 90	140 kg	90 mm	64 mm	13 x 6 mm	M6	0,4 kg	1790020	549 Kč
MSZ 140	230 kg	140 mm	89 mm	16 x 8 mm	M8	0,5 kg	1790021	699 Kč

	Svěrná šířka min./max.	Délka	Závit	Hmotnost	Obj. číslo	Cena bez DPH
RGZ 280	40 – 64 mm	280 mm	M10	1,3 kg	1790090	749 Kč

Typ	Max. svěrná síla	Svěrná šířka	Vyložení	Délka	Hmotnost	Obj. číslo	Cena bez DPH
WGZ 76	75 kg	32 mm	76 mm	216 mm	0,6 kg	1790080	949 Kč

Kovové úhlové svěrky MWS

V provedení se dvěma nebo třemi osami.

- ▶ Pro použití při stavbě ocelových konstrukcí, svařování a v zámečnických dílnách
- ▶ Stabilní konstrukce z šedé litiny
- ▶ Pro držení, vyrovnání a zajištění různých silných obrobků pod úhlem 90°
- ▶ Automatické přizpůsobení čelistí různě silným obrobkům díky kloubové uložené matici šroubu
- ▶ Tlačítko pro rychlé upnutí obrobku
- ▶ Měděný šroub s trapezovým závitem zamezuje přilepení stříkání při svařování
- ▶ Snadné upevnění na stůl pomocí dlouhých děr pro zajišťovací šrouby



Řada MWS-2

- ▶ Pro obrobky se dvěma osami
- ▶ Otevřená konstrukce umožňuje zajištění obrobků do tvaru písmene T a volný přístup pro jejich svařování či montáž



- ▶ Lze použít i ve vzpřímené poloze
- ▶ S přípravkem pro lepší upnutí profilů
- ▶ Otevřená konstrukce umožňuje zajištění obrobků do tvaru T
- ▶ Vhodné také pro zajištění trubek

Řada MWS-3

- ▶ Pro obrobky se třemi osami
- ▶ Rychlé odebrání obrobku díky otočnému třetímu upínacímu ramenu



MWS/3

- ▶ Usnadnění a zrychlení práce díky rychloupínacímu mechanismu
- ▶ Třetí upínací rameno lze jednoduše otočit

Typ	Svěrná šířka	Délka čelistí	Výška čelistí	T vzdálenost	Hmotnost	Obj. číslo	Cena bez DPH
MWS-2 56	56 mm	90 mm	33 mm	47 mm	4,0 kg	1790099	2 890 Kč
MWS-2 95	95 mm	122 mm	35 mm	62 mm	5,0 kg	1790100	4 190 Kč
MWS-2 121	121 mm	135 mm	64 mm	100 mm	10,6 kg	1790101	7 490 Kč
MWS-3 95	95 mm	122 mm	35 mm	62 mm	11,1 kg	1790102	8 990 Kč
MWS-3 121	121 mm	100 mm	64 mm	100 mm	19,6 kg	1790103	15 990 Kč

Permanentní svařovací úhlové magnety MSWM a SSWM pro úhly 30°, 45°, 60° a 90°.

- ▶ Pro přesné úhlové svařování kulatých i plochých obrobků ze železa
- ▶ Praktická pomůcka při svařování i montáži

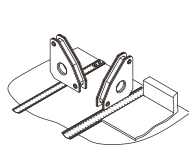
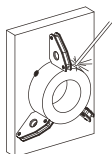
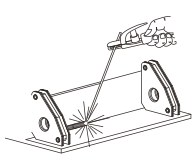

MSWM 10

- ▶ Vhodné především pro menší obrobky
- ▶ Součástí dodávky jsou dva mini svařovací magnety

SSWM 20

- ▶ I přes malé rozměry přídržná síla 20 kg
- ▶ Vhodné pro běžné použití
- ▶ Součástí dodávky je jeden svařovací magnet

Typ	Přídržná síla *	Úhel	Rozměry	Hmotnost	Obj. číslo	Cena bez DPH
MSWM 10 (2 ks)	10 kg	30° / 60° / 45° / 90°	59 × 51 × 16 mm	0,3 kg	1790060	399 Kč / 2 ks
SSWM 20	20 kg	30° / 60° / 45° / 90°	140 × 111 × 19 mm	0,5 kg	1790070	549 Kč

* Při použití 10 mm ocelové desky

Vypínatelné svařovací úhlové magnety SWM-2 a SWM

Pro fixaci plechů, kulatých i hranatých obrobků nebo trubek.

- ▶ Vysoká magnetická přídržná síla pro profesionální použití
- ▶ Snadné zapínání a vypínání magnetu
- ▶ Ve vypnutém stavu lze magnet snadno očistit
- ▶ Ideální pro kulaté i hranaté trubky, úhlový i plochý materiál

Řada SWM-2



SWM-2 30

SWM-2 35

SWM-2 65

Řada SWM

- ▶ Udržují kovové obrobky pod úhlem 90°
- ▶ Pólový nástavec s prismou, vhodný pro plochý i kulatý materiál



- ▶ Profesionální provedení splňuje nejvyšší požadavky kvality

- ▶ Dva na sobě nezávislé vypínače

SWM 35

SWM 70

Úhlové magnety VSWM 41 a VSWM 15

S plynulým nastavením úhlu.

- ▶ Vysoká magnetická přídržná síla pro profesionální použití
- ▶ Požadovaný úhel se zajistí rychloupínací pákou (VSWM 41) nebo inbusovým šroubem (VSWM 15)
- ▶ **VSWM 41** – s prismou, vhodný pro kulaté i hranaté profily, úhlový i plochý materiál



Úhlové magnety WM 90 a WM 125

- ▶ Montážní otvory pro spojení dvou magnetů
- ▶ **WM 90**
Vnitřní úhly 90° a vnější úhly 60°
- ▶ **WM 125**
Vnitřní 90° a vnější úhly 270°



WM 90
Součástí dodávky jsou dva stejné úhlové magnety.



WM 125
Součástí dodávky jsou dva - menší a větší - magnety.

Typ	Přídržná síla *	Úhel	Rozměry	Hmotnost	Obj. číslo	Cena bez DPH
SWM-2 30	30 kg	45° / 90°	110 × 95 × 25 mm	0,5 kg	1790029	1 049 Kč
SWM-2 35	40 kg	45° / 90°	111 × 95 × 29 mm	0,7 kg	1790030	1 199 Kč
SWM-2 65	75 kg	45° / 90°	152 × 130 × 35 mm	1,4 kg	1790031	2 190 Kč
SWM 35	55 kg	90°	152 × 152 × 38 mm	1,2 kg	1790040	3 690 Kč
SWM 70	120 kg	90°	197 × 197 × 48 mm	2,7 kg	1790041	6 490 Kč
VSWM 41	50 kg	30° – 275°, plynule	197 × 197 × 95 mm	2,4 kg	1790050	7 490 Kč
VSWM 15	15 kg	30° – 270°, plynule	156 × 156 × 20 mm	0,9 kg	1790051	749 Kč
WM 90 (2 ks)	14 kg	60° vnější / 90° vnitřní	83 × 95 × 16 mm	0,2 kg	1790071	899 Kč
WM 125 (2 ks)	9 / 15 kg	90° vnější / 270° vnitřní	75,5 × 52 × 14 mm / 125 × 85 × 18 mm	0,5 kg	1790042	599 Kč

* Při použití 10 mm ocelové desky

Kompaktní magnetické držáky MM

S přídržnou silou až 50 kg.

- ▶ Dosedací plocha ve tvaru V umožňuje použití s kulatým i plochým materiálem
- ▶ Snadné ovládání vypínače i v rukavicích, kovové třísky odpadnou ihned po vypnutí magnetu
- ▶ Kabel lze otočit až o 360°



Typ	Síla proudu	Doba zapnutí	Přídržná síla	Rozměry	Hmotnost	Obj. číslo	Cena bez DPH
MM 300	300 A	60 %	34 kg	50 × 50 × 64 mm	0,4 kg	1790072	1 990 Kč
MM 500	500 A	60 %	50 kg	50 × 70 × 64 mm	1,1 kg	1790073	2 990 Kč

Magnetické dorazy MHA

Pro umístění malých obrobků při stehovém svařování.

- ▶ Pro použití s kovovými profily různých tvarů
- ▶ MHA 111 ze slitiny hliníku pro přesnou práci
- ▶ Nastavitelné dorazy lze umístit a zajistit ve svislé nebo vodorovné poloze na obrobku



MHA 100

MHA 111

Magnetické dorazy MVS

- ▶ Pro umístění malých obrobků při stehování.
- ▶ Sada obsahuje 4 magnetické nástavce
- ▶ Lze použít s trubkami, plochými i čtyřhrannými obrobky

Typ	Přídržná síla	Rozměry	Hmotnost	Obj. číslo	Cena bez DPH
MHA 100	8 kg	100 × 76 × 32 mm	0,2 kg	1790074	449 Kč
MHA 111	8 kg	111 × 73 × 38 mm	0,25 kg	1790075	849 Kč
MVS sada	8 kg	60 × 35 × 30 (2×) / 60 × 35 × 30 (2×) mm	0,4 kg (celkem)	1790076	849 Kč



Ochranné zástěny TransEco

Mobilní ochranná zástěna se dvěma stojany, libovolně rozšiřitelná.

- ▶ Chrání před zářením při svařování, nečistotami, vlhkostí, průvanem a rušivým slunečním zářením
- ▶ Snadná montáž, rám z ocelových trubek lakovaných práškovou barvou
- ▶ Ochranná fólie TransTec v zaručené kvalitě
- ▶ Stabilní i při použití jedné zástěny
- ▶ Certifikované dle normy DIN EN 1598, stupeň nebezpečí < 1



Na obrázku je seřazeno více zástěn vedle sebe.

Název	Hmotnost	Obj. číslo	Cena bez DPH
TransEco ochranná zástěna 1450 V červená 1 450 × 1 870 mm	9,3 kg	1611450	4 990 Kč
TransEco ochranná zástěna 1450 V tmavě zelená 1 450 × 1 870 mm	9,3 kg	1611451	4 990 Kč
TransEco ochranná zástěna 2050 V červená 2 050 × 1 870 mm	10,5 kg	1612000	6 490 Kč
TransEco ochranná zástěna 2050 V tmavě zelená 2 050 × 1 870 mm	10,5 kg	1612001	6 490 Kč

Pojízdné ochranné zástěny TransFlex

Stabilní, svařovaný rám z ocelových trubek.

- ▶ Pro často se měnící svařovací pracoviště
- ▶ Vhodná ochrana při použití jedné stěny i pro kombinaci více zástěn
- ▶ Certifikované dle normy DIN EN 1598, stupeň nebezpečí < 1
- ▶ Pojízdny rám šířky 2 100 mm je lakovaný práškovou barvou
- ▶ Dvě ramena o šířce 800 mm
- ▶ Tři závěsy ve dvou provedeních: červené nebo tmavě zelené o rozměrech 1 300 mm × 1 600 mm, bez lemu
- ▶ Čtyři kolečka o průměru 100 mm, z toho dvě s brzdou

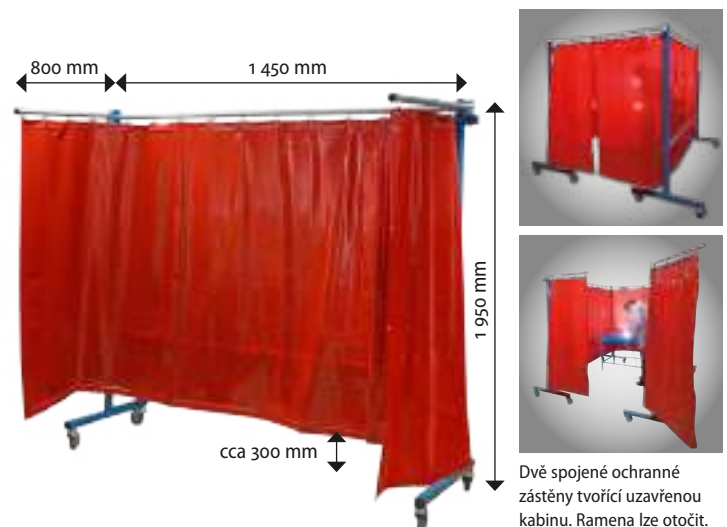

Dvě spojené ochranné zástěny tvořící uzavřenou kabinu. Ramena lze otočit.

Název	Hmotnost	Obj. číslo	Cena bez DPH
TransFlex ochranná zástěna se závěsem bez lemu, červená 3 700 × 1 950 mm	35 kg	1613000	12 490 Kč
TransFlex ochranná zástěna se závěsem bez lemu, tmavě zelená 3 700 × 1 950 mm	35 kg	1613001	12 490 Kč

Bruska EG 4 na TIG elektrody

Praktický nástroj, ideální pro použití v dílně nebo při montáži.

- ▶ Snadné použití díky přednastaveným průměrům uhlům broušení
- ▶ Možnost úhlu broušení 15°, 18°, 22,5° a 30°
- ▶ Pětistupňová regulace otáček pomocí otočného kolečka
- ▶ Snadná výměna diamantového kotouče



Volitelné příslušenství	Obj. číslo	Cena bez DPH
Ochranný kryt	1692080	349 Kč
Ukazatel úhlu	1692081	1 499 Kč
Brusný kotouč	1692082	599 Kč
Sada uhlíků	1692083	129 Kč
Spínač	1692084	129 Kč
Přepravní kufr	1692085	899 Kč

Typ	EG 4
Objednávací číslo	1692004
Cena bez DPH	10 490 Kč

Průměr elektrody	1,0 – 4,0 mm
Délka elektrody	min. 30 mm
Průměr kotouče	33,5 mm
Úhel broušení	15 – 30°
Otáčky	0 – 11 000 ot/min
Příkon	750 W / 230 V
Rozměry (š × v × h)	340 × 76 × 76 mm
Hmotnost	1,6 kg

Bruska EG 5 na TIG elektrody

Jen správně zabroušené elektrody zaručují nejlepší výsledky svařování.

- ▶ K broušení elektrod 1,6 – 5,0 mm
- ▶ Plynule nastavitelný úhel broušení 0 – 60°
- ▶ Bezproblémové broušení i při délkách 50 mm, tvaru kaloty nebo s kapkami kovu
- ▶ Snadné upínání i v rukavicích
- ▶ Brusný prach lze snadno vyprázdnit z nádoby
- ▶ Doraz pro nastavení správné délky broušení



Typ	EG 5
Objednávací číslo	1692005
Cena bez DPH	10 990 Kč

Průměr elektrody	1,6 – 5,0 mm
Min. délka elektrody	35 mm
Úhel broušení	15 – 60°
Otáčky	6 500 ot/min
Průměr kotouče	90 mm
Výkon motoru	70 W / 230 V
Rozměry	225 × 150 × 195 mm
Hmotnost	4,1 kg

Volitelné příslušenství	Obj. číslo	Cena bez DPH
Diamantový kotouč	1692050	1 299 Kč
Držák elektrod	1692051	1 399 Kč
Upínací kleština 1,6 mm	1692052	399 Kč
Upínací kleština 2,0 mm	1692053	399 Kč
Upínací kleština 2,4 mm	1692054	399 Kč
Upínací kleština 3,2 mm	1692055	399 Kč
Upínací kleština 4,0 mm	1692056	399 Kč
Upínací kleština 5,0 mm	1692057	399 Kč
Těsnění	1692061	139 Kč
Upevňovací šroub	1692062	139 Kč
Distanční podložka	1692063	139 Kč

Ruční bruska EG 1 na TIG elektrody

Jen správně zabroušené elektrody zaručují nejlepší výsledky svařování.

- ▶ K broušení elektrod Ø 1,0 – 4,0 mm
- ▶ Nastavitelná měřka minimalizuje odbrus materiálu elektrody – již od 0,3 mm, elektrodu tak lze dobrušovat až 200x! (běžně jen 50 – 100x)
- ▶ Při broušení se elektroda nezhaví
- ▶ Odsávání s prachovým filtrem P3 zaručuje ochranu uživatele
- ▶ Přesné vedení elektrody v držáku
- ▶ Plynule nastavitelný úhel broušení 15° – 180°
- ▶ Výkonný motor 650 W

- ▶ K dobrušování i krátkých elektrod (do 15 mm) např. pro orbitální svařovací zařízení
- ▶ Pomocí jednoduchého přestavení lze použít tři brousící plochy diamantového kotouče = trojnásobná životnost kotouče
- ▶ Přímo lze brousit i elektrody s kapkami kovu, což šetří čas a odlamování elektrody



▶ Průhled pro kontrolu broušení



▶ Odsávání s filtrem

Typ	EG 1
Objednávací číslo	1690100
Cena bez DPH	20 990 Kč

Elektrody-Ø	1,0 – 4,0 mm
Délka elektrody	15 – 22 mm
Úhel broušení (plynule)	15° – 180°
Diamantový kotouč	Ø 40 mm
Otáčky (plynule)	8 000 – 22 000 ot/min
Výkon	650 W / 230 V
Hmotnost	3,8 kg

Součást dodávky

- ▶ Diamantový kotouč Ø 40 mm
- ▶ Upínací kleštiny pro elektrody 1,6/2,4/3,2 mm
- ▶ Montážní nástroje, 2x inbusový klíč 8/4 mm, klíč M13/17 + M13/14
- ▶ Filtr a odpadové sáčky
- ▶ Plastový kufr

Volitelné příslušenství	Obj. číslo	Cena bez DPH
Diamantový kotouč 40 mm	1690102	1 699 Kč
Držák elektrod	1690103	1 499 Kč
Upínací kleština 1,0 mm	1690105	419 Kč
Upínací kleština 1,6 mm	1690106	419 Kč
Upínací kleština 2,0 mm	1690107	419 Kč
Upínací kleština 2,4 mm	1690108	419 Kč
Upínací kleština 3,2 mm	1690109	419 Kč
Upínací kleština 4,0 mm	1690110	419 Kč
Kazety filtru	1690117	519 Kč
Odpadové sáček	1690121	59 Kč

MĚŘIDLA • ODMĚŘOVÁNÍ

Prismatický nastavitelný úhelník WP 30 3352195 2 690 Kč

- ▶ Robustní velmi přesné provedení, kalená a broušená uhlíková ocel
- ▶ Nastavitelný od -30° do +60°, pravouhlost 0,005 mm, úhlová tolerance 0,01°, 75 × 25 × 32 mm



Přípravek pro nastavení nástrojů BT30 3536203 1 499 Kč

Přípravek pro nastavení nástrojů BT40 3536204 1 499 Kč

- ▶ Jednoduché a přesné nastavení nástroje



Měřidlo pro určení referenčního bodu a délkovou korekci nástrojů 3536290 3 390 Kč

- ▶ Analogové provedení
- ▶ Pro rychlé a snadné stanovení referenčního bodu v ose Z a/nebo délkovou korekci nástrojů
- ▶ Výška 50 mm



Strojní vodováha 3385064 2 590 Kč

- ▶ Přesnost 0,02 mm/m, délka 200 mm
- ▶ Prizmatická základna
- ▶ Kompaktní vestavba podélné libely zajišťuje rovnoměrnou přesnost bez nutnosti časově náročného nastavování
- ▶ Příčná libela
- ▶ V dřevěné kazetě



Žulová měřicí a zkušební deska 3385060 8 490 Kč

- ▶ 630 × 400 × 100 mm, pevnost v tlaku 250 – 260 N/mm²
- ▶ Teplotně a dynamicky stabilní žulová deska dle DIN 876/0
- ▶ Hmotnost 78 kg



Digitální úhloměr WM 90-4 5910094 649 Kč

- ▶ Vestavěný magnet pro uchycení, provoz na 1,5 V AAA
- ▶ Rozsah měření: 0 – 90°, přesnost: 0,1°, rozlišení: 0,1°
- ▶ Rozměry 60 × 60 × 25 mm, hmotnost 82 g
- ▶ Včetně koženého pouzdra



Číselníkový úhlykoměr 3385090 649 Kč

- ▶ Průměr upnutí 8 mm
- ▶ Měřicí rozsah 10 mm
- ▶ Dělení 0,01 mm
- ▶ Dle DIN 878

Přesný měřicí stojan 3356650 749 Kč

- ▶ Sloupek Ø 12 × 181 mm
- ▶ Rameno Ø 10 × 150 mm
- ▶ Magnetická základna 50 × 62 × 55 mm



Měřicí hodinky s magnetickým měřicím stojanem

Kompaktní digitální měřič polohy pro tři měřené osy

Pro frézky a soustruhy s digitálním odměřováním.

Digitální měřič polohy DRO 5 3383975 17 990 Kč

- ▶ Kompaktní digitální měřič polohy 3 os pro frézky (osy X, Y, Z) i soustruhy (osy X, Z, Zo)
- ▶ Pro měření polohy
- ▶ Digitální ukazatel otáček
- ▶ 3 vstupy pro inkrementální snímače
- ▶ Čtyřřádkový LCD displej
- ▶ Programovací tlačítka na přední straně
- ▶ Přehledné menu

Rozsah dodávky

- ▶ Digitální měřič polohy
- ▶ 3× aktivní senzor
- ▶ 1× snímač otáček
- ▶ Napájecí zdroj

Magnetická páska, 1 100 mm 3383978 1 199 Kč

- ▶ Vhodná např. pro vrtačko-frézku BF 20 Vario nebo soustruh TU 2807

Magnetická páska, 2 000 mm 3383979 2 090 Kč

- ▶ Vhodná např. pro vrtačko-frézku BF 46 Vario nebo soustruh TH 36xx



Montáž odměřování DRO 5 9000420 7 990 Kč

- ▶ Platí pro montáž v dílnách První hanácké BOW.



Digitální odměřování polohy DPA 21

Univerzálně použitelné digitální odměřování polohy pro tři osy s ukazatelem otáček. Kvalitní provedení s dlouhou životností i při průmyslovém využití.



DPA 21
▶ LED displej

Digitální měřič polohy DPA 21 (LED displej) 3384033 **18 990 Kč**

- ▶ Přehledná klávesnice pokrytá fólií, která ji chrání před stříkající vodou
- ▶ Přepínání mezi frézky a soustruhy, volitelný vstupní signál
- ▶ Pro použití se skleněnými měřicími lištami nebo magnetickými páskami
- ▶ Vysoká pracovní přesnost
- ▶ Podstatné snížení výrobních časů
- ▶ Snížené procento chyb
- ▶ Osa X, Y/Zo, Z s 8-místným displejem
- ▶ Součástí dodávky je senzor pro snímání otáček vřetene
- ▶ Tři měřicí vstupy s pamětí na sedm nástrojů
- ▶ Rozměry (d × š × v): 230 × 80 × 260 mm
- ▶ Hmotnost: 2 kg

Dostupné funkce

- ▶ Kalkulačka, otáčkoměr, zdiřky D Sub
- ▶ Absolutní/přírůstkový provoz
- ▶ Převod závitů metrických / v palcích
- ▶ Výpočet otvorů v kruhu (řetězcová kóta)
- ▶ Souřadnice v kruhu (roztečná kružnice), otvory v kruhu (roztečná kružnice)
- ▶ Přepínání naměřené hodnoty poloměru / průměru
- ▶ Nulování / přednastavení hodnot
- ▶ Referenční bod
- ▶ Korekce lineární chyby
- ▶ Paměť na 99 nástrojů

Rozsah dodávky

- ▶ Senzor otáček vřetene
- ▶ Držák
- ▶ Napájecí zdroj 24 V



Název	Obj. číslo	Cena bez DPH
Aktivní senzor	3383934	5 190 Kč
Dílenská montáž – jedna osa	9000412	6 990 Kč

Měřicí lišty (pravítka) pro DPA

- ▶ Úplně uzavřený systém měření dráhy s velmi přesným skleněným pravítkem
- ▶ Snímací čidlo s miniaturními kuličkovými ložisky vedené přes spojku spojené s montážní nohou
- ▶ Přesnost 5 μm
- ▶ Gumové těsnění chrání proti prachu, třískám a odstříkující vodě
- ▶ 3 m spojovací kabel (od ML 620 délka 4 metry) je chráněný ohebnou kovovou hadicí
- ▶ Bez montáže

Popis	Obj. číslo	Cena bez DPH
ML 80 mm	0338410800	6 190 Kč
ML 100 mm	0338411000	6 190 Kč
ML 120 mm	0338411200	6 190 Kč
ML 170 mm	0338411700	6 190 Kč
ML 220 mm	0338412200	6 290 Kč
ML 270 mm	0338412700	6 390 Kč
ML 320 mm	0338413200	6 690 Kč
ML 370 mm	0338413700	6 990 Kč
ML 420 mm	0338414200	7 490 Kč
ML 470 mm	0338414700	7 590 Kč
ML 520 mm	0338415200	8 390 Kč
ML 570 mm	0338415700	8 490 Kč
ML 620 mm	0338416200	8 590 Kč
ML 670 mm	0338416700	8 690 Kč
ML 720 mm	0338417200	8 790 Kč
ML 770 mm	0338417700	9 090 Kč
ML 820 mm	0338418200	9 190 Kč
ML 870 mm	0338418700	9 390 Kč
ML 920 mm	0338419200	9 490 Kč
ML 970 mm	0338419700	9 590 Kč
ML 1 020 mm	0338420200	10 690 Kč
ML 1 250 mm	0338422500	16 490 Kč
ML 1 400 mm	0338424000	20 990 Kč
ML 1 520 mm	0338425200	21 990 Kč
ML 1 670 mm	0338426700	22 990 Kč
ML 1 940 mm	0338429400	27 990 Kč
ML 2 010 mm	0338429500	29 990 Kč
ML 3 000 mm	0338430000	47 990 Kč

Ceník montáže odměřování*

Soustruhy OPTIMUM®		
Osa ML Z – pomocný support	9000301	3 690 Kč
Osa ML Y – příčný support	9000302	4 290 Kč
Osa ML X – do délky 1,5 m	9000303	5 990 Kč
Osa ML X – délka 2 m	9000304	6 990 Kč
Osa ML X – délka 3 m	9000305	9 490 Kč
Frézky OPTIMUM®		
Osa ML X	9000306	4 690 Kč
Osa ML Y	9000307	5 490 Kč
Osa ML Z	9000308	5 990 Kč

* Ceny se vztahují na montáž odměřování v dílnách První hanácká BOW.



ML 380 mm

Pracovní lampy

Pracovní lampa WBL 3 3351062 2 790 Kč

- ▶ Dlouhá životnost LED světla, šetří energii
- ▶ Vysoká polohová stabilita
- ▶ Ohebné rameno 520 mm
- ▶ Hlava s otočným kloubem
- ▶ Intenzita osvětlení 390 Lux
- ▶ Teplota osvětlení 5 600 – 6 000 K
- ▶ Krytí IP20
- ▶ Výkon 3 × 1 W / 230 V



Pracovní lampa LED 3-500 3351010 2 990 Kč

- ▶ Dlouhá životnost LED světla, šetří energii
- ▶ Vysoká polohová stabilita
- ▶ Ohebné rameno 500 mm
- ▶ Intenzita osvětlení 1 100 Lux
- ▶ Teplota osvětlení 4 000 – 4 500 K
- ▶ Krytí IP64
- ▶ Výkon 3 × 1 W / 230 V



Zářivkové světlo MBLV 3351090 4 490 Kč

s optickým zvětšením

- ▶ Velká lupa o průměru 125 mm
- ▶ Stmívatelná intenzita světla 10 – 100 %
- ▶ Snadno nastavitelný kloub, aretace pomocí šroubu
- ▶ Příjemné světlo bez oslnění
- ▶ Kloubové rameno 830 mm
- ▶ Stupeň krytí IP20
- ▶ Zvětšovací lampa s optickým zvětšením 1,5×
- ▶ Výkon 14 W / 230 V



Pracovní lampy LED

MWG 6-600, rameno 600 mm 3351052 3 990 Kč

MWG 6-720, rameno 720 mm 3351053 4 190 Kč

- ▶ Koncentrované světlo střední šířky
- ▶ Montážní deska
- ▶ Stabilní, žebrovaná světelná hlava z hliníku, která chrání světlo před vodou, olejem, prachem a nárazy
- ▶ Nízká teplota povrchu
- ▶ Hlavový kloub
- ▶ Kabel 1,2 m
- ▶ Délka ramene 600 mm (MWG 6-600) nebo 720 mm (MWG 6-720)
- ▶ Typ krytí IP 65
- ▶ Intenzita osvětlení 1 020 Lux,
- ▶ Barevná teplota 5 600 – 6 000 K
- ▶ Výkon 6 × 2 W / 230 V



Průmyslové PU rohože

Rohože pro použití v suchém i vlhkém prostředí.

- ▶ Horní i spodní novová úprava zajišťuje pohodlné stání a zabraňuje skluzu
- ▶ Odolné vůči požáru
- ▶ 5 let záruka

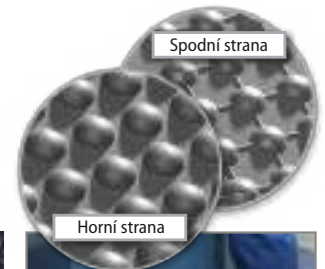

Typ	Rohož 1 840 × 640 mm	Rohož 1 840 × 940 mm	Rohož 3 040 × 640 mm	Rohož 3 040 × 940 mm
Objednací číslo	6800000	6800005	6800001	6800006
Cena bez DPH	5 090 Kč	7 790 Kč	9 090 Kč	13 090 Kč

Tloušťka	14 mm	14 mm	14 mm	14 mm
Barva	Antracitová	Antracitová	Antracitová	Antracitová
Teplotní odolnost	-35 °C až +95 °C	-35 °C až +95 °C	-35 °C až +95 °C	-35 °C až +95 °C
Požární odolnost	B1 dle DIN 4102	B1 dle DIN 4102	B1 dle DIN 4102	B1 dle DIN 4102
Rozměry	1 840 × 640 mm	1 840 × 940 mm	3 040 × 640 mm	3 040 × 940 mm
Hmotnost	6 kg	9 kg	10,5 kg	15 kg

Proč je výhodné nakupovat u nás?

**Vyžádejte si náš katalog
– zašleme Vám jej zdarma!**

Nebo si jej vyžádejte u Vašeho prodejce.
V elektronické podobě je naleznete na www.bow.cz.



Vybraný stroj si vyzkoušíte

Před zakoupením si můžete stroj prohlédnout a vyzkoušet v našem předváděcím centru v Olomouci.

Předprodejní kontrola

Každý produkt před prodejem zkontrolujeme a prověříme jeho stav a funkčnost. Dle možností jsme schopni prodávaný stroj upravit podle vašich požadavků.



Záruční i pozáruční servis

Naši technici znají svou práci a máme rozsáhlý sklad náhradních dílů. Případná reklamace u nás není žádné dobrodružství.

Ustavení stroje a zaškolení obsluhy

Současně s dodáním stroje můžeme zároveň provést jeho ustavení a zaškolení obsluhy a opětovnou kontrolu přesnosti.





První hanácká BOW, spol. s r. o.
K Mrazárnám 1334/14
779 00 Olomouc
Česká republika
telefon +420 585 378 012
IČ: 47670631, DIČ: CZ47670631
e-mail: bow@bow.cz

www.bow.cz



**Jsme profesionálové
v oboru strojírenství.**

**Předváděcí stroje
máme na více než
1000 m².**



**Konzultace,
reference, možnost
vyzkoušení stroje.**



**Důkladná
předprodejní
kontrola.**

**Ustavení, zaškolení,
servis.**



**Hustá síť prodejců –
jsme tam, kde jste vy.**

800 100 709
www.bow.cz

0800 004 203
www.bow.sk

Váš prodejce

- ▶ Vydáním tohoto katalogu se stávají všechny dosavadní (předchozí) katalogy a další tiskoviny neplatné
- ▶ **Ceny uvedené v katalogu jsou nezávazné a mohou být kdykoliv změněny.** Ceny jsou uvedeny v Kč bez DPH, bez manipulace a dopravy
- ▶ Prodej je zajištěn pomocí sítě specializovaných prodejců
- ▶ Platí pouze ceny v potvrzené objednávce, případně ceny s námi dohodnuté
- ▶ Neručíme za omyly, chyby překladu a tiskové chyby
- ▶ Zobrazení strojů nebo jejich částí může být pouze informativního charakteru
- ▶ Stroje mohou být z důvodu transportu dodány v rozloženém stavu, ve více částech
- ▶ Ceny pro zákazníky ze Slovenské republiky jsou určovány na základě aktuálního kurzu CZK/EUR a jsou uvedeny na webových stránkách www.bow.sk
- ▶ Jsme výhradní distributor OPTIMUM, Aircraft®, Metallkraft®, Holzkraft®, Holzstar®, Unicraft®, Cleancraft® a Schweißkraft® v České republice a na Slovensku.